

Übersicht 1 Varianten für Aluschalen mit **Sichtbarer Dichtecke**, Innenprofile, Fälze

Ausführungsvarianten Blendrahmenprofil

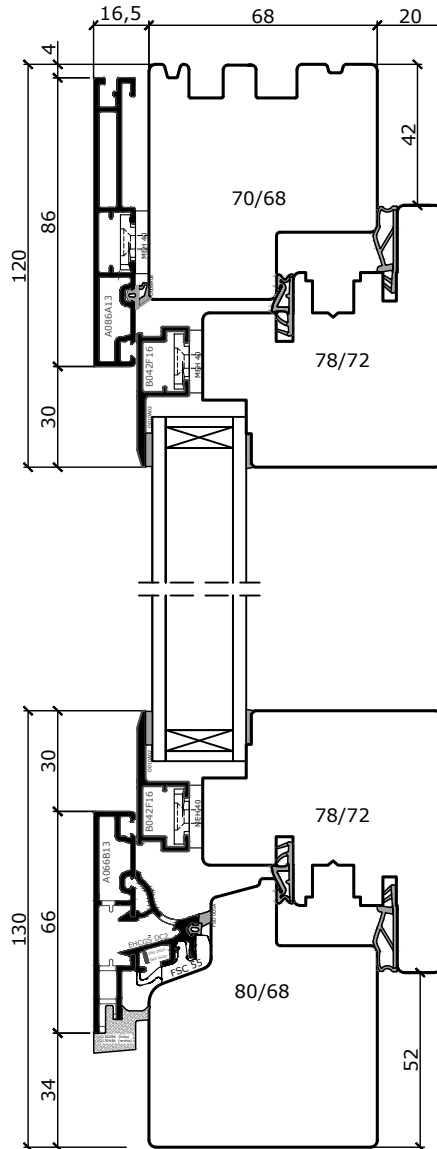

Ausführungsvarianten Innenprofil

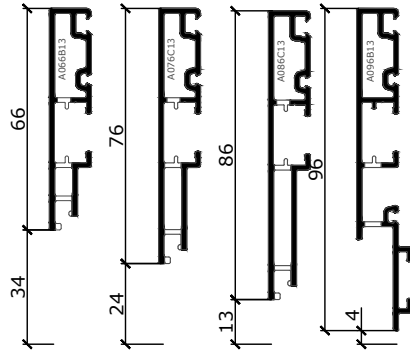
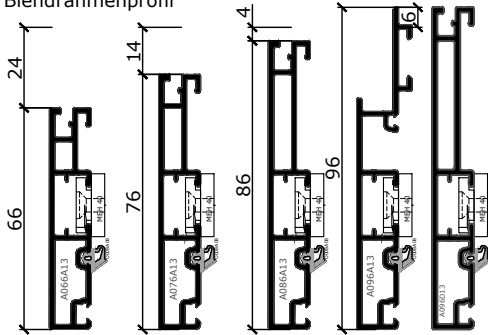
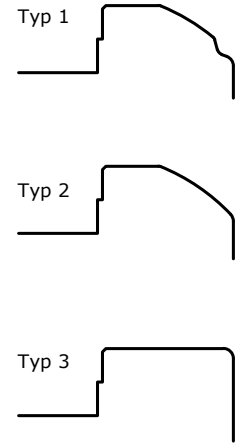

(Achtung: Aufpreise für stärkere Gläser
siehe Preisliste)

Ausführungsvarianten Fensterbankanschluss

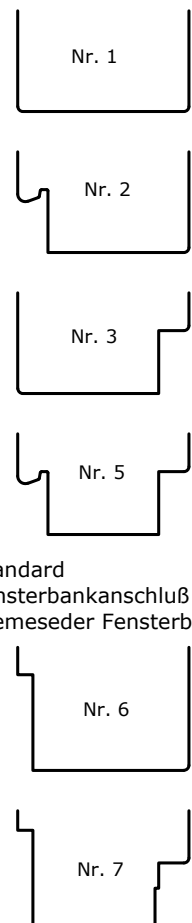

Standard
Fensterbankanschluß für
Stemeseder Fensterbank

Entwässerung:

- A066B13 nach unten (Ansichtsbreite 66mm)
- A076C13 nach unten (Ansichtsbreite 76mm)
- A086C13 nach unten (Ansichtsbreite 86mm)
- Wintergartenprofil
- A096B13 nach unten (Ansichtsbreite 96mm)

Keine Entwässerung nach vorne bei diesem System möglich!!!

Freimass (Alu-Holz-Überstand) variabel je nach Holzbreite

Holzbreiten bis 80mm (seitlich und oben) kein Mehrpreis -> darüber siehe Preisliste!!!

Achtung Typ 4 Innenprofil: Glasstärke und Mehrpreise für 3-Fachverglasung beachten
-> darüber siehe Preisliste!!!

Übersicht 1 Varianten für Aluschalen mit **Verdeckter Dichtecke**, Innenprofile, Fälze

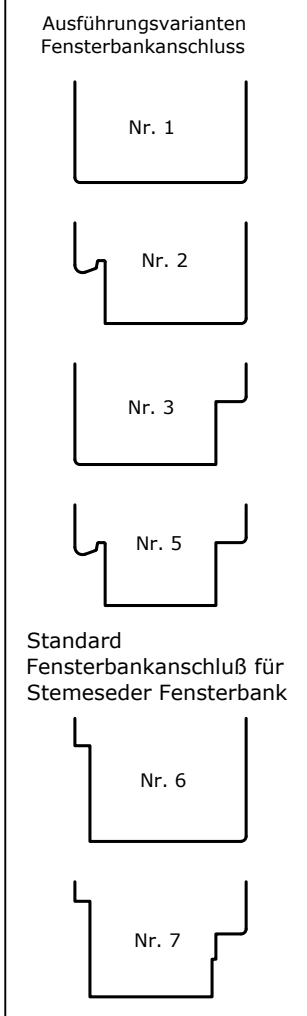
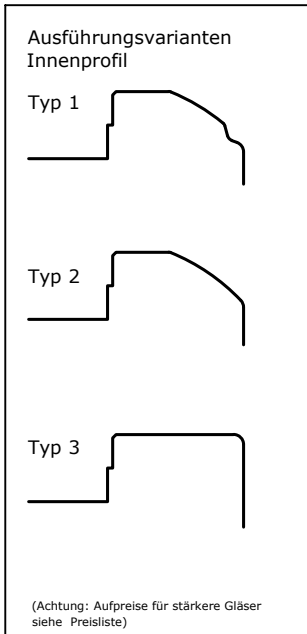
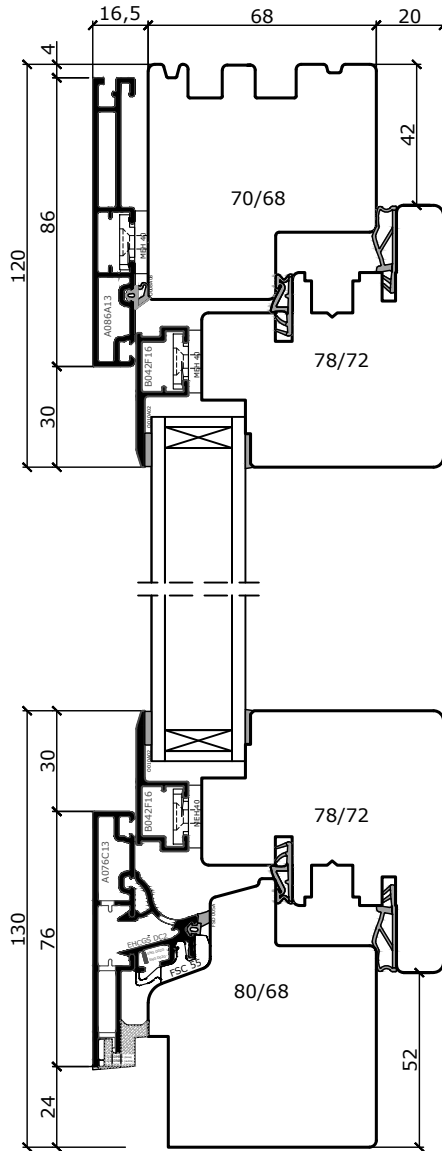
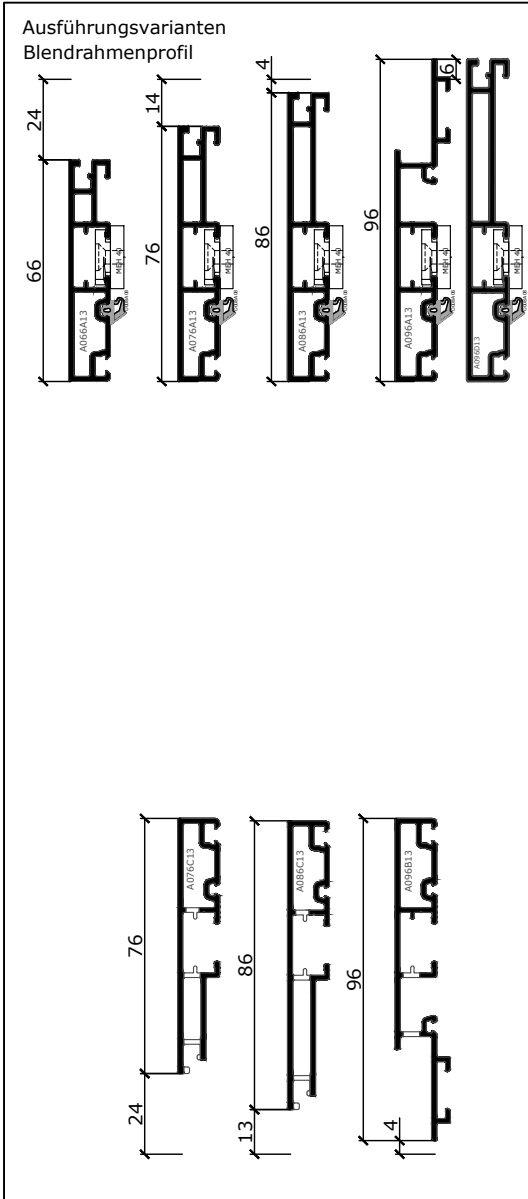

Entwässerung:

| | |
|--------------------|----------------------------------|
| A066B13 | nach unten (Ansichtsbreite 66mm) |
| A076C13 | nach unten (Ansichtsbreite 76mm) |
| A086C13 | nach unten (Ansichtsbreite 86mm) |
| Wintergartenprofil | |
| A096B13 | nach unten (Ansichtsbreite 96mm) |

Keine Entwässerung nach vorne bei diesem System möglich!!!

Freimass (Alu-Holz-Überstand) variabel je nach Holzbreite

Holzbreiten bis 80mm (seitlich und oben) kein Mehrpreis -> darüber siehe Preisliste!!!

Achtung Typ 4 Innenprofil: Glasstärke und Mehrpreise für 3-Fachverglasung beachten
-> darüber siehe Preisliste!!!

"Das Urheberrecht an diesen Zeichnungen und allen Beilagen die dem Empfänger persönlich anvertraut sind, verbleibt jederzeit unserer Firma. Ohne unsere schriftliche Genehmigung dürfen sie nicht kopiert und vervielfältigt, auch niemals dritten Personen mitgeteilt oder zugänglich gemacht werden."

Übersicht 2
 Varianten für
 IV 68, IV 78

Contur 3/68

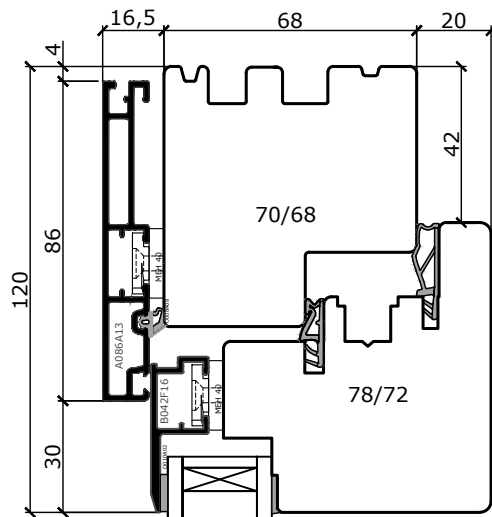

Contur 3/78

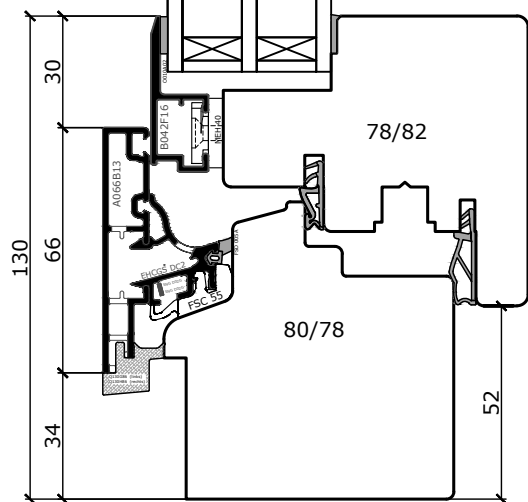
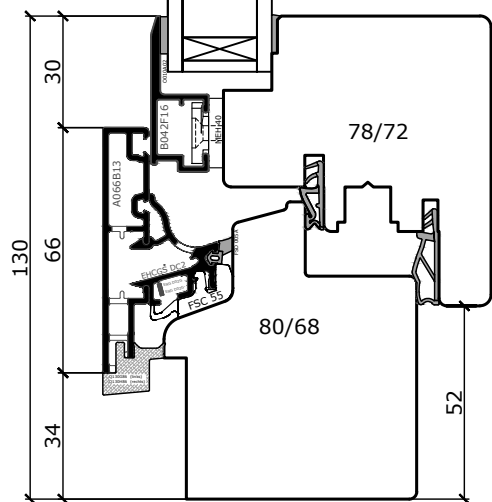
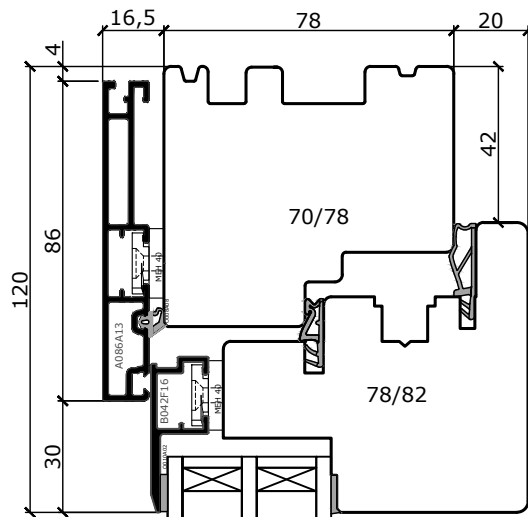

System IV68

Glasstärken von 28 bis 48 mm

System IV78

Glasstärken von 38 bis 54 mm

Standard Freimasse seitlich und oben 4mm und unten 20mm.
 Weitere Freimasse nach Rücksprache gegen Mehrpreis.

Das Urheberrecht an diesen Zeichnungen und allen anderen Unterlagen, die dem Empfänger dieser Zeichnungen, persönlich anvertraut sind, verbleibt jederzeit unserer Firma. Ohne unsere schriftliche Genehmigung dürfen sie nicht kopiert und vervielfältigt, auch niemals dritten Personen mitgeteilt oder zugänglich gemacht werden.

Übersicht 3
 Varianten für
 Fensterbankanschlüsse

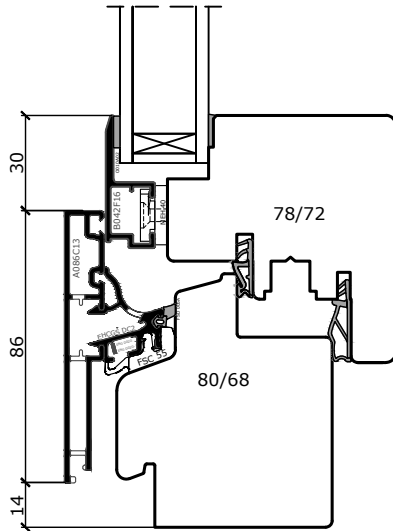

Standardausführung Nr. 1-5
 ohne Dichtecke möglich

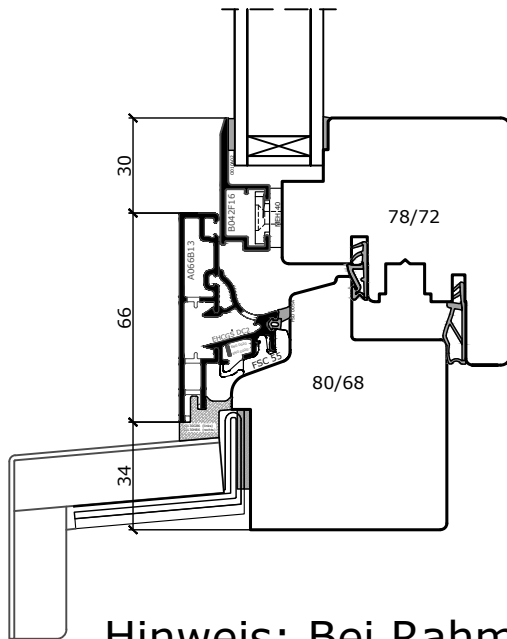

Zusätzlich
 Fensterbankanschluß Nr. 6-7
 spezieller Fensterbankanschluß
 für Stemesederfensterbank oder
 Steinbankprofil mit Dichtecke

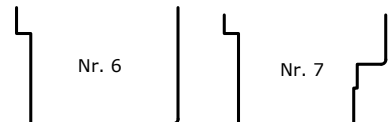
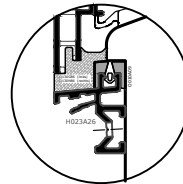

Hinweis: Bei Rahmenholz unten >90mm Mehrpreis
 berücksichtigen (siehe Preisliste)

"Das Urheberrecht an diesen Zeichnungen und allen Beilagen die dem Empfänger persönlich anvertraut sind, verbleibt jederzeit unserer Firma. Ohne unsere schriftliche Genehmigung dürfen sie nicht kopiert und vervielfältigt, auch niemals dritten Personen mitgeteilt oder zugänglich gemacht werden."

Premium Contur 3 - Holz Alu

Standardfalz Höhe aussen unten
 bei Fensterbankanschluß Nr. 6 und 7

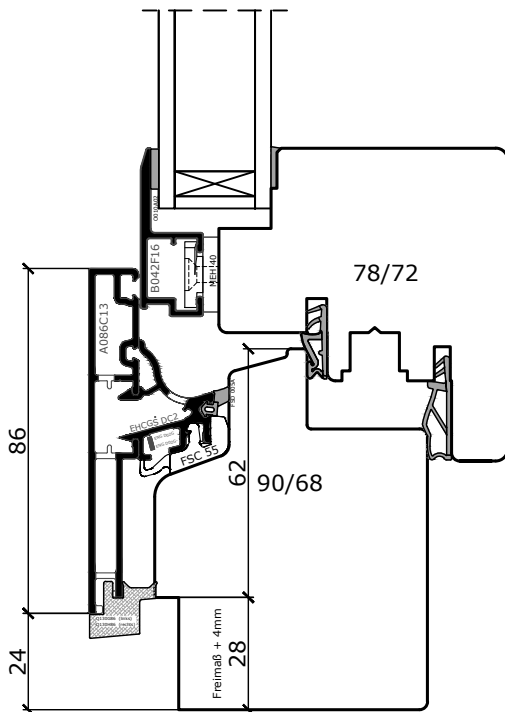
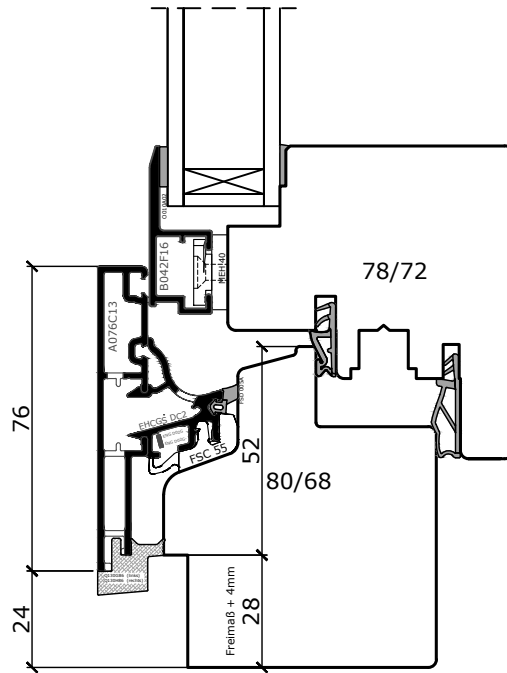
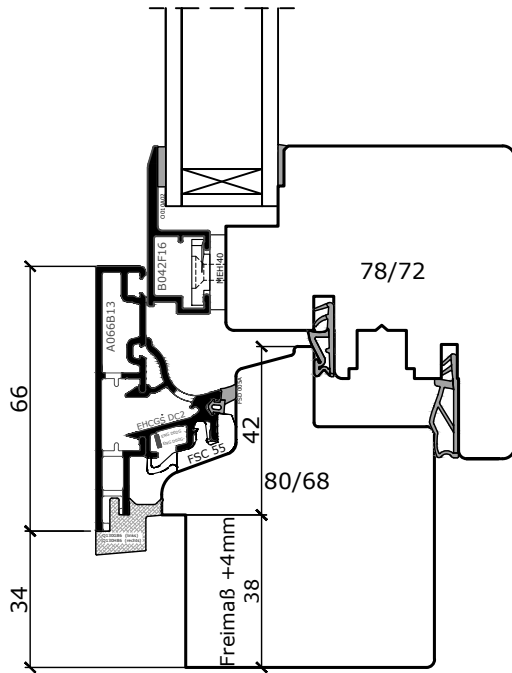

ACHTUNG:
 Für Fensterbankanschluß Nr. 6 und 7 ergibt sich die Höhe des Falzes aussen durch das Freimaß + 4mm.
 (Bsp. Bei einem Freimaß von 34mm ergibt diese eine Falzhöhe von 38mm!)

Freimass (Alu-Holz-Überstand) und Aluschalebreite ergibt die Holzbreite. Hierbei sind evtl. Mehrpreise nach Preisliste zu berücksichtigen!!!

"Das Urheberrecht an diesen Zeichnungen und allen Beilagen die dem Empfänger persönlich anvertraut sind, verbleibt jederzeit unserer Firma. Ohne unsere schriftliche Genehmigung dürfen sie nicht kopiert und vervielfältigt, auch niemals dritten Personen mitgeteilt oder zugänglich gemacht werde."

Übersicht 3
 Varianten für
 Fensterbankanschlüsse

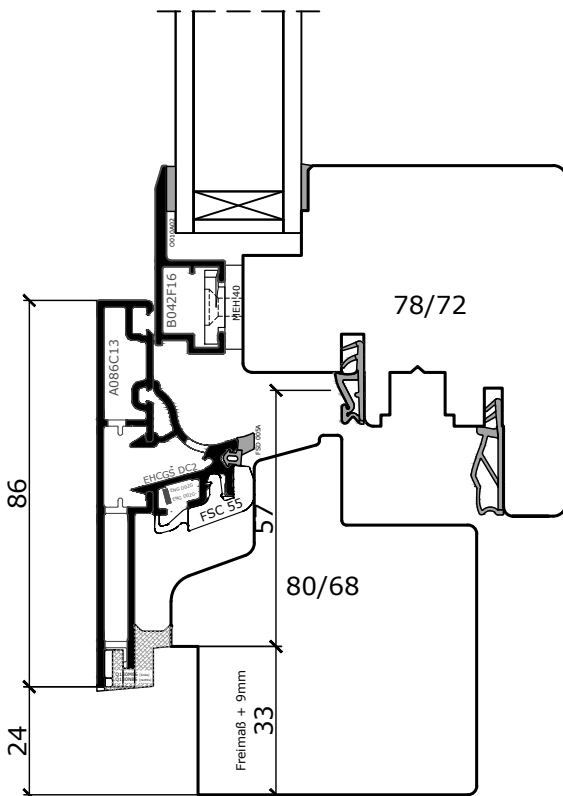
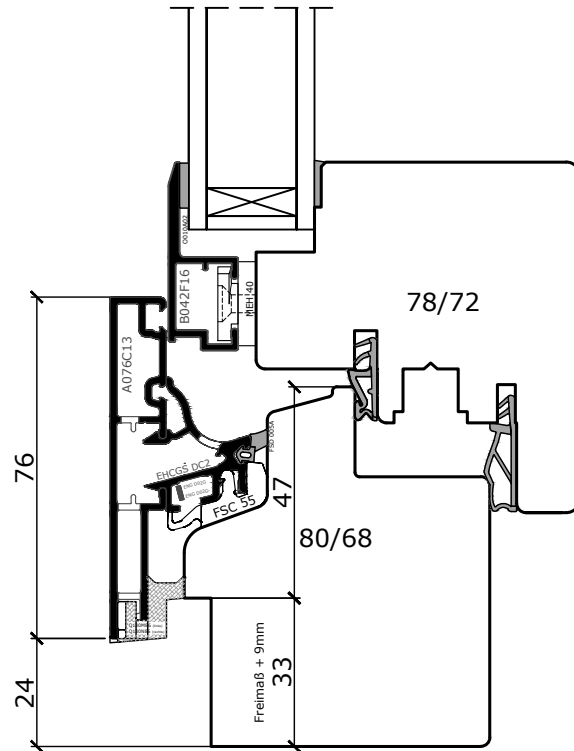

A C H T U N G:
 Für Fensterbankanschluß Nr. 6 und 7 ergibt sich die Höhe des Falzes aussen durch das Freimaß + 9mm.
 (Bsp. Bei einem Freimaß von 24mm ergibt diese eine Falzhöhe von 33mm!)

Freimass (Alu-Holz-Überstand) und Aluschalebreite ergibt die Holzbreite. Hierbei sind evtl. Mehrpreise nach Preisliste zu berücksichtigen!!!

Premium Contur 3 - Holz Alu

Horizontalschnitt
Dreh-Kipp Fenster
Standard Flügelüberstand 35 mm

Schnittverlauf

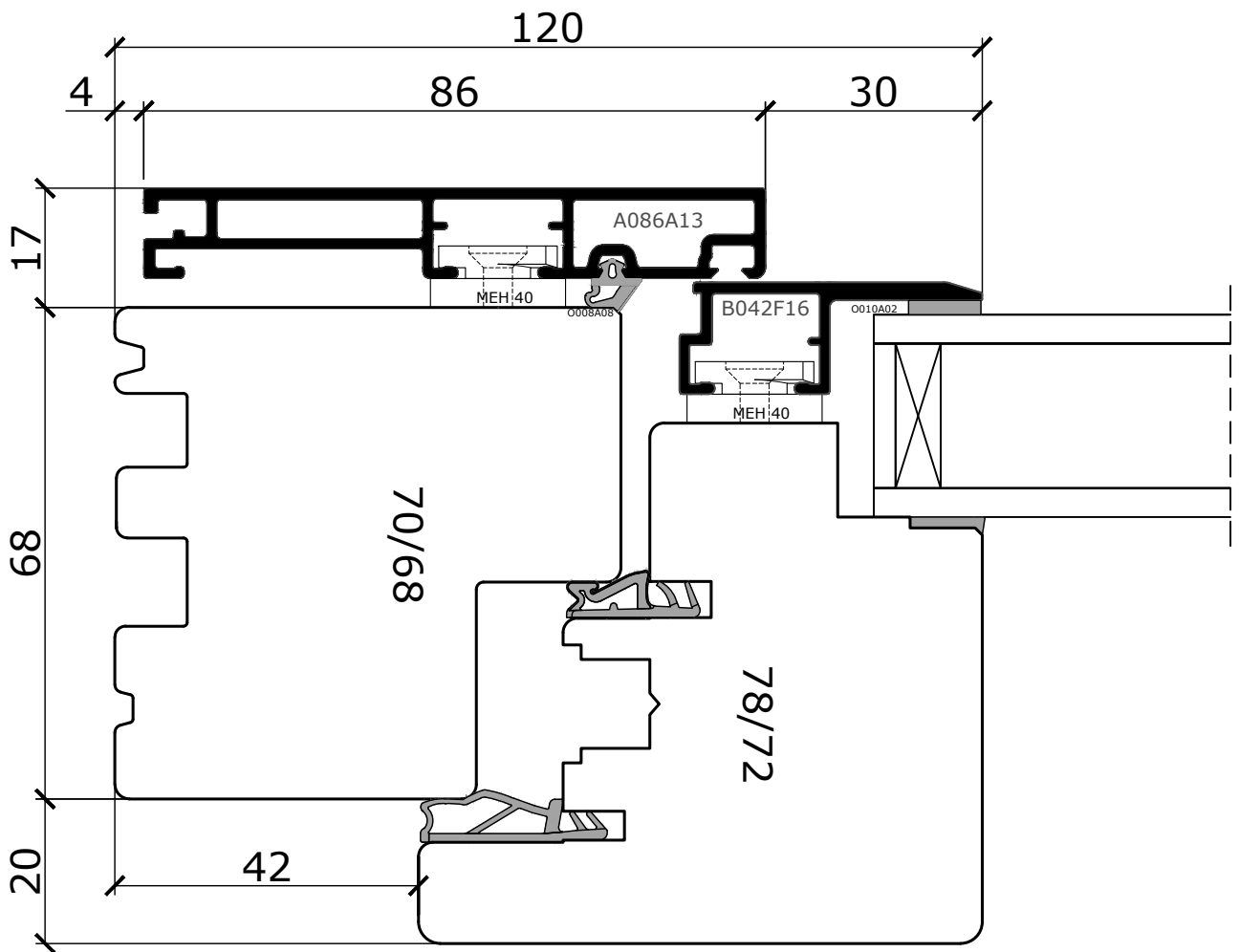
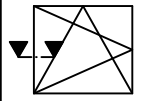

"Das Urheberrecht an diesen Zeichnungen und allen Beilagen die dem Empfänger persönlich anvertraut sind, verbleibt jederzeit unserer Firma. Ohne unsere schriftliche Genehmigung dürfen sie nicht kopiert und vervielfältigt, auch niemals dritten Personen mitgeteilt oder zugänglich gemacht werde."

Premium Contur 3 - Holz Alu

Horizontalschnitt
Schlossseite bei abschliessbarem Getriebe / BTV
Flügelüberstand 60 mm 4-seitig

DÖPFNER
HOLZ  ALUMINIUM-KOMPETENZ
FÜR FENSTER UND HAUSTÜREN

Schnittverlauf

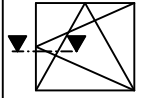

nicht Verfügbar!!

Premium Contur 3 - Holz Alu

Ansicht
Griffe für abschliessbarem Getriebe und BTV

DÖPFNER
HOLZ ALUMINIUM-KOMPETENZ
FÜR FENSTER UND HAUSTÜREN

nicht Verfügbar!!

"Das Urheberrecht an diesen Zeichnungen und allen Beilagen die dem Empfänger persönlich anvertraut sind, verbleibt jederzeit unserer Firma. Ohne unsere schriftliche Genehmigung dürfen sie nicht kopiert und vervielfältigt, auch niemals dritten Personen mitgeteilt oder zugänglich gemacht werde."

Premium Contur 3 - Holz Alu

Vertikalschnitt
 Festverglasung

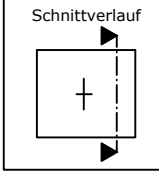
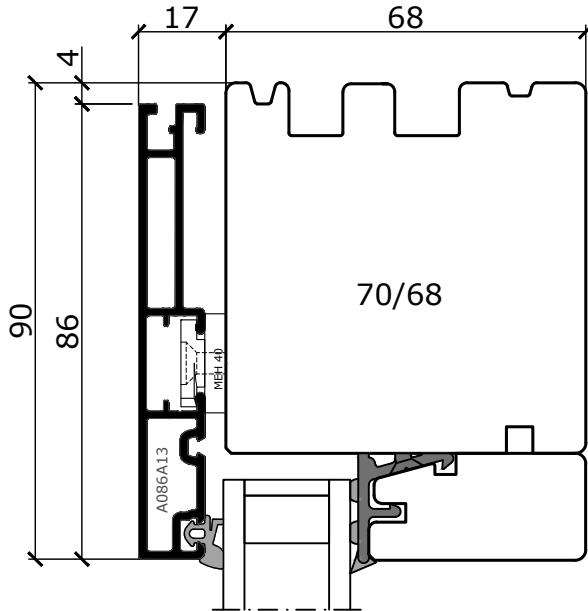

Ausführungsvarianten Innenprofil

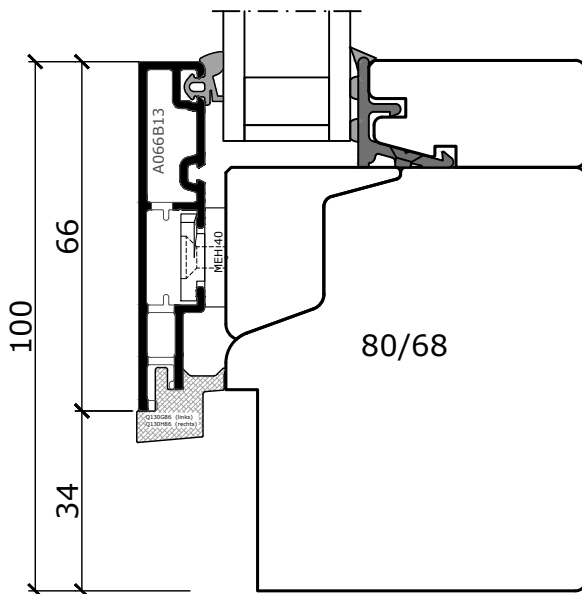
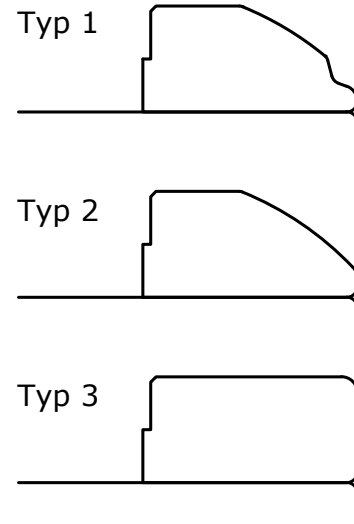

Hinweis:
 Bitte beim Einglasen von
 Festverglasungen die
 Montagevorschriften der
 Firma Döpfner beachten!!!

"Das Urheberrecht an diesen Zeichnungen und allen Beilagen die dem Empfänger persönlich anvertraut sind, verbleibt jederzeit unserer Firma. Ohne unsere schriftliche Genehmigung dürfen sie nicht kopiert und vervielfältigt, auch niemals dritten Personen mitgeteilt oder zugänglich gemacht werden."

Premium Contur 3 - Holz Alu

Vertikalschnitt
unterer Anschluss Festverglasung mit Einleger F038A13
für Glasgleichlauf mit Flügel

Schnittverlauf

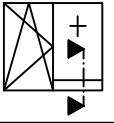

Im StandardFlügelholz kein Gleichlauf mit Festverglasung möglich

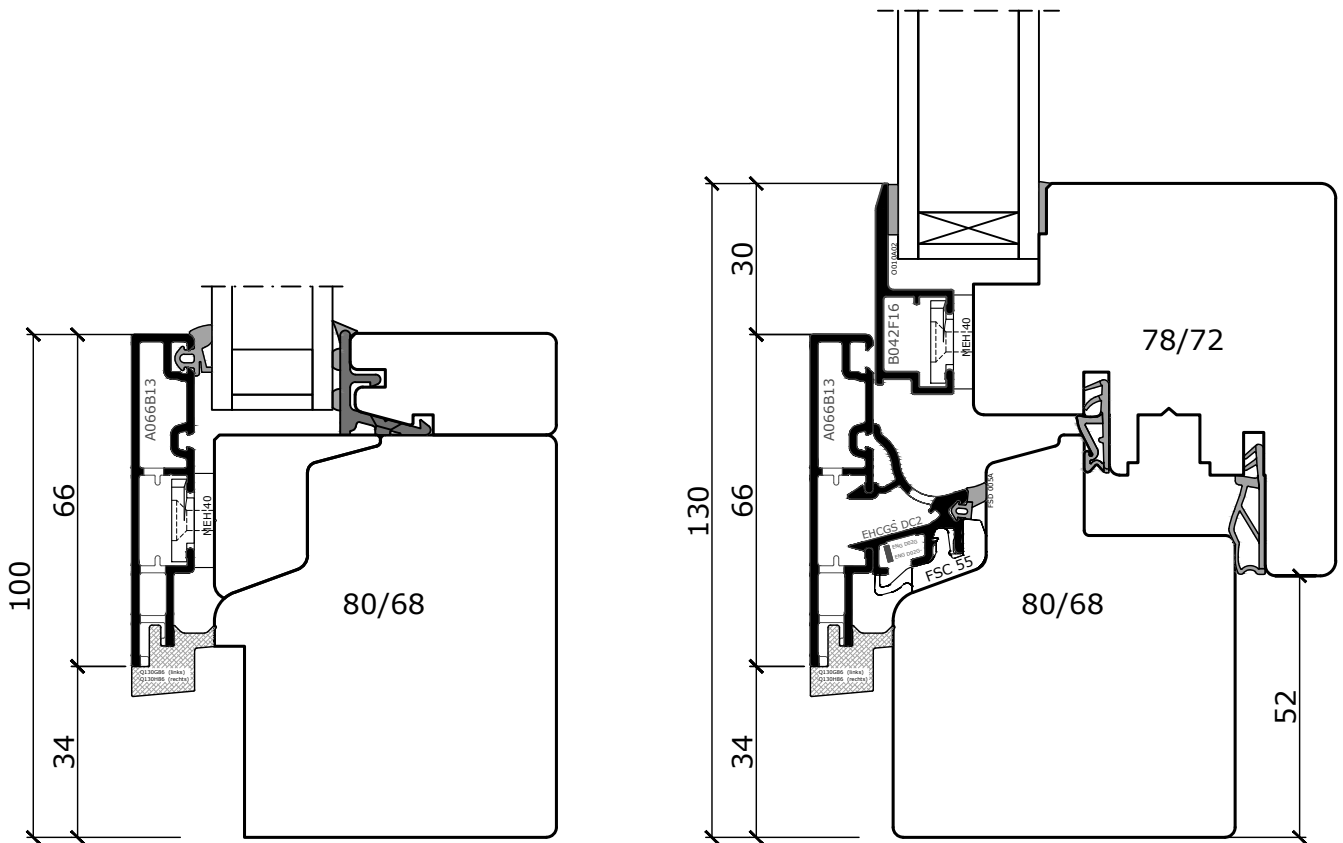

"Das Urheberrecht an diesen Zeichnungen und allen Beilagen die dem Empfänger persönlich anvertraut sind, verbleibt jederzeit unserer Firma. Ohne unsere schriftliche Genehmigung dürfen sie nicht kopiert und vervielfältigt, auch niemals dritten Personen mitgeteilt oder zugänglich gemacht werden."

Horizontalschnitt
 Stulp

Schnittverlauf

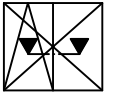

Standard Stulp

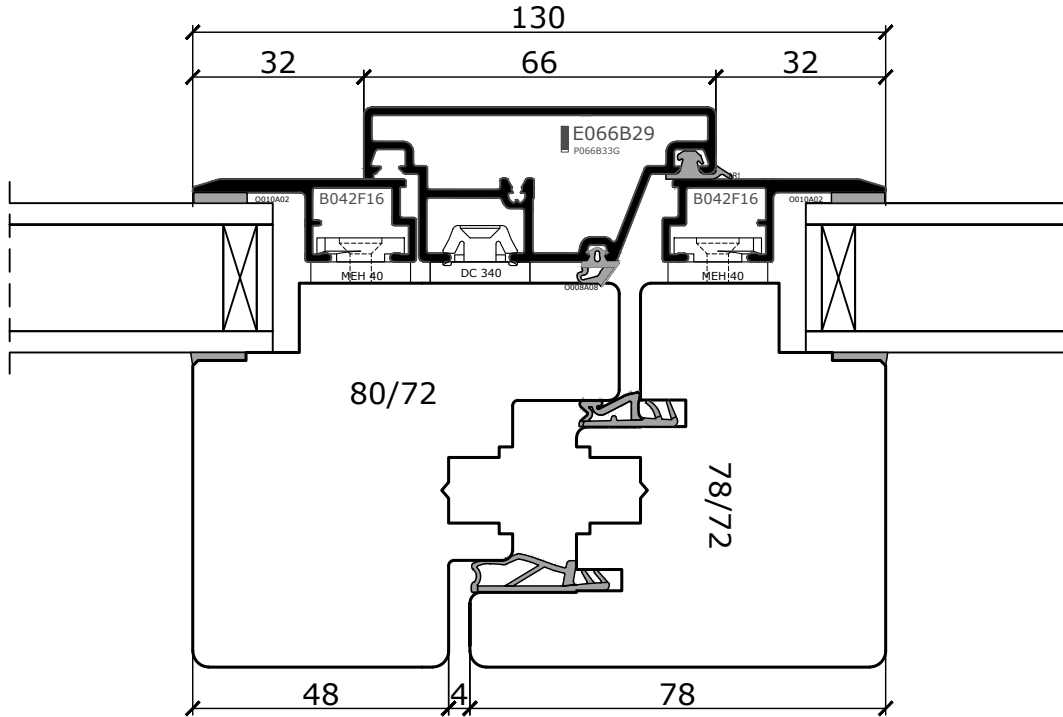

Schmaler Stulp (nicht bei Balkontüre möglich!!!)

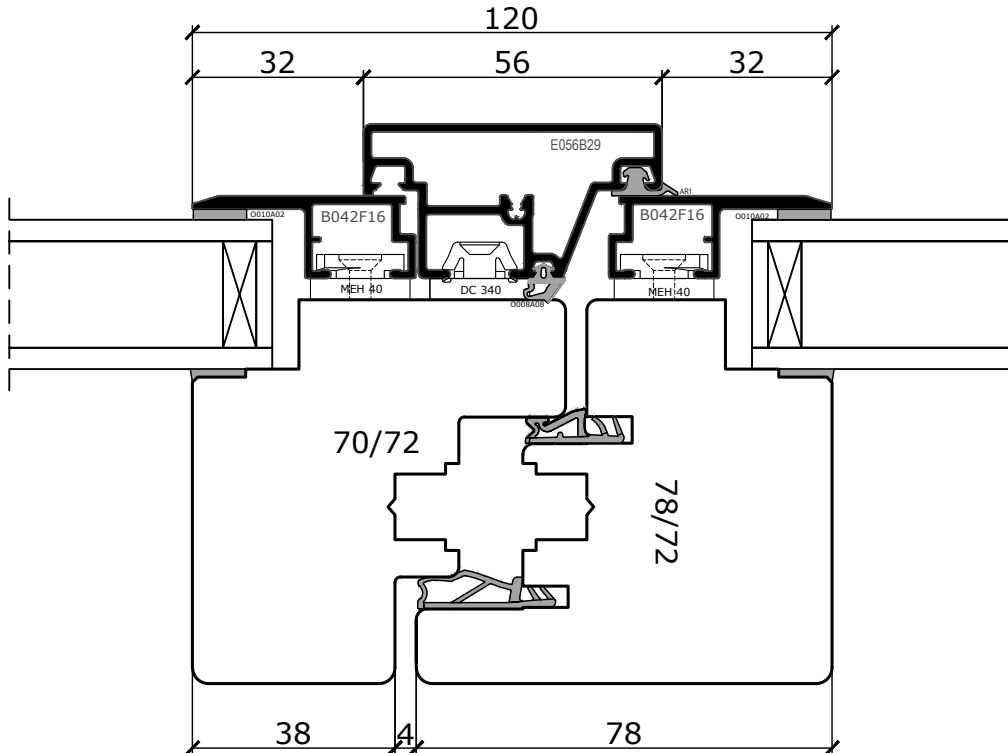

"Das Urheberrecht an diesen Zeichnungen und allen Beilagen die dem Empfänger persönlich anvertraut sind, verbleibt jederzeit unserer Firma. Ohne unsere schriftliche Genehmigung dürfen sie nicht kopiert und vervielfältigt, auch niemals dritten Personen mitgeteilt oder zugänglich gemacht werden."

Premium Contur 3 - Holz Alu

Horizontalschnitt
Stulp
mit Schlagleistengetriebe

Schnittverlauf

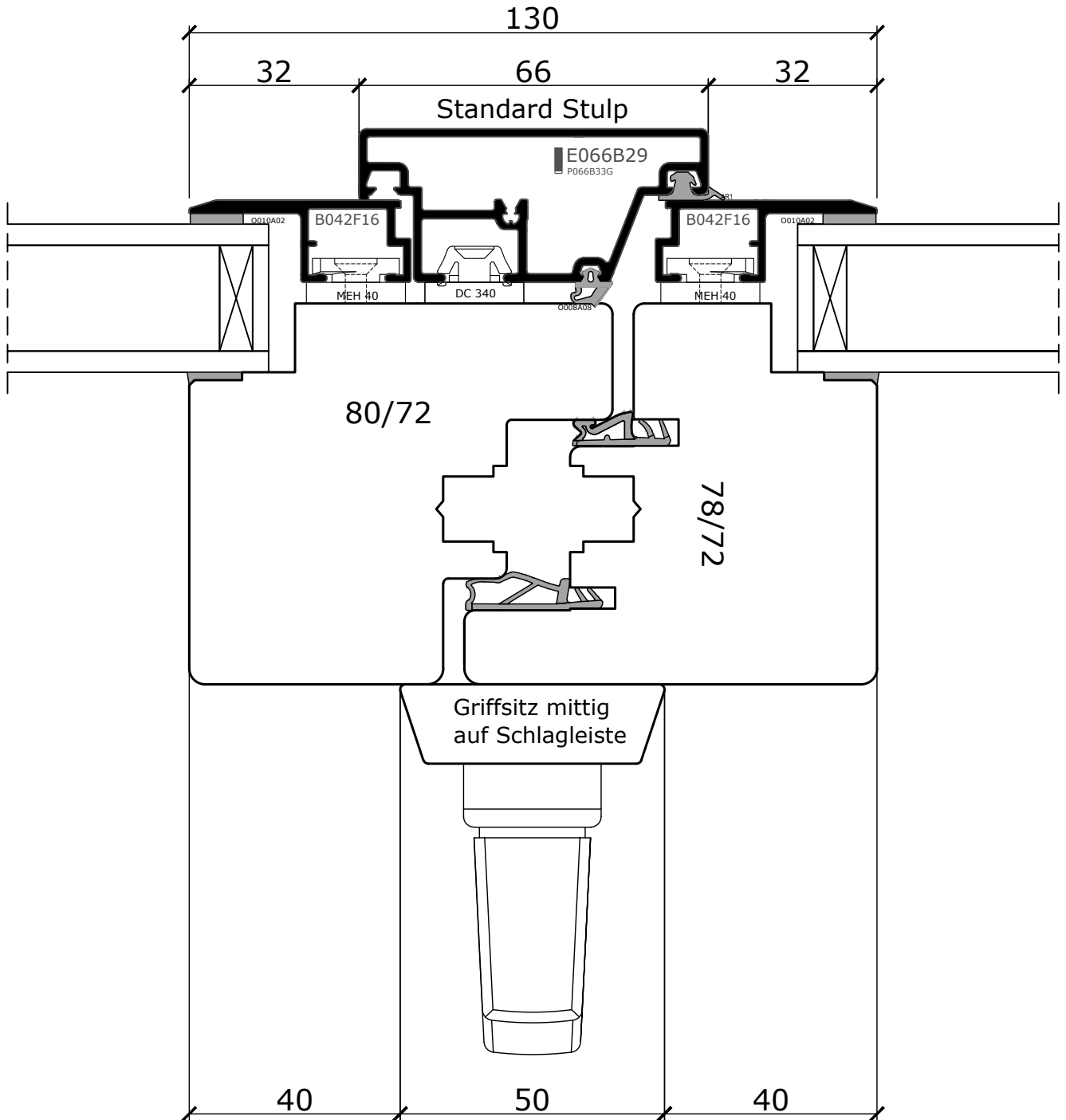
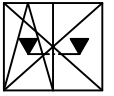

"Das Urheberrecht an diesen Zeichnungen und allen Beilagen die dem Empfänger persönlich anvertraut sind, verbleibt jederzeit unserer Firma. Ohne unsere schriftliche Genehmigung dürfen sie nicht kopiert und vervielfältigt, auch niemals dritten Personen mitgeteilt oder zugänglich gemacht werden."

Horizontalschnitt
 Setzholz mit 2 Flügeln

Schnittverlauf

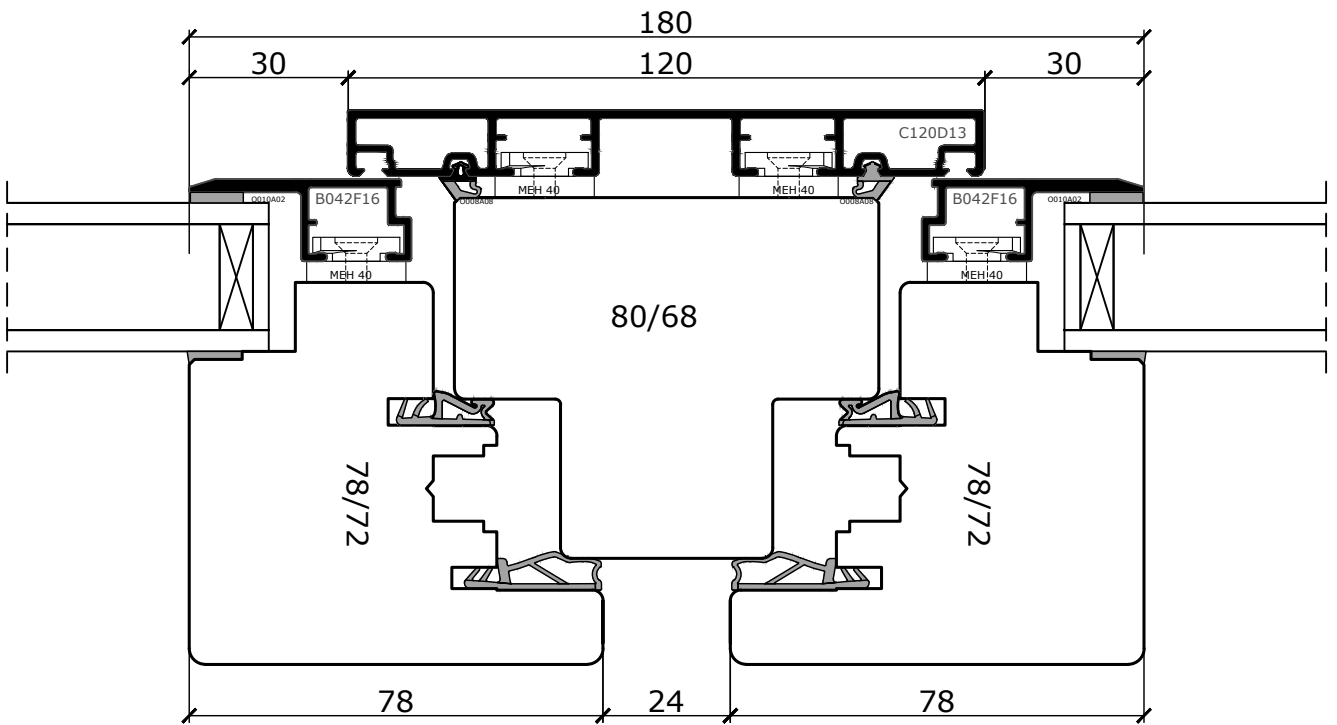
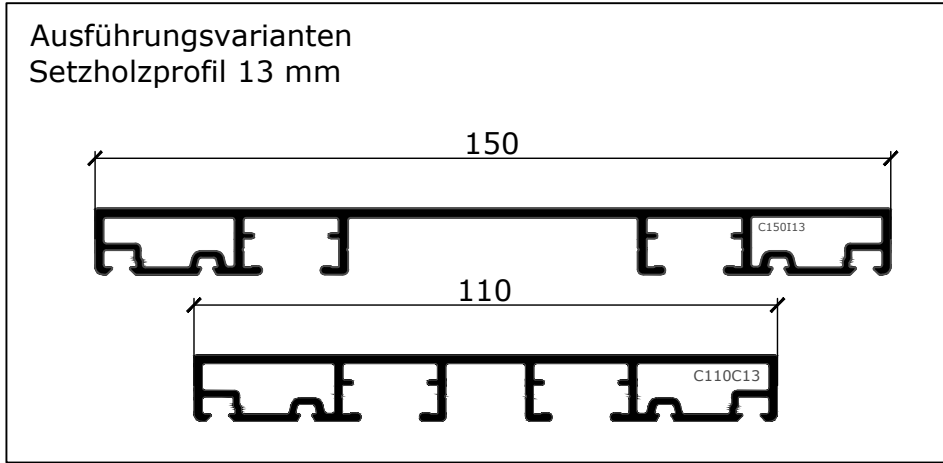
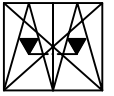

"Das Urheberrecht an diesen Zeichnungen und allen Beilagen die dem Empfänger persönlich anvertraut sind, verbleibt jederzeit unserer Firma. Ohne unsere schriftliche Genehmigung dürfen sie nicht kopiert und vervielfältigt, auch niemals dritten Personen mitgeteilt oder zugänglich gemacht werde."

Horizontalschnitt
 Setzholz mit Festverglasung und einem Flügel

Schnittverlauf

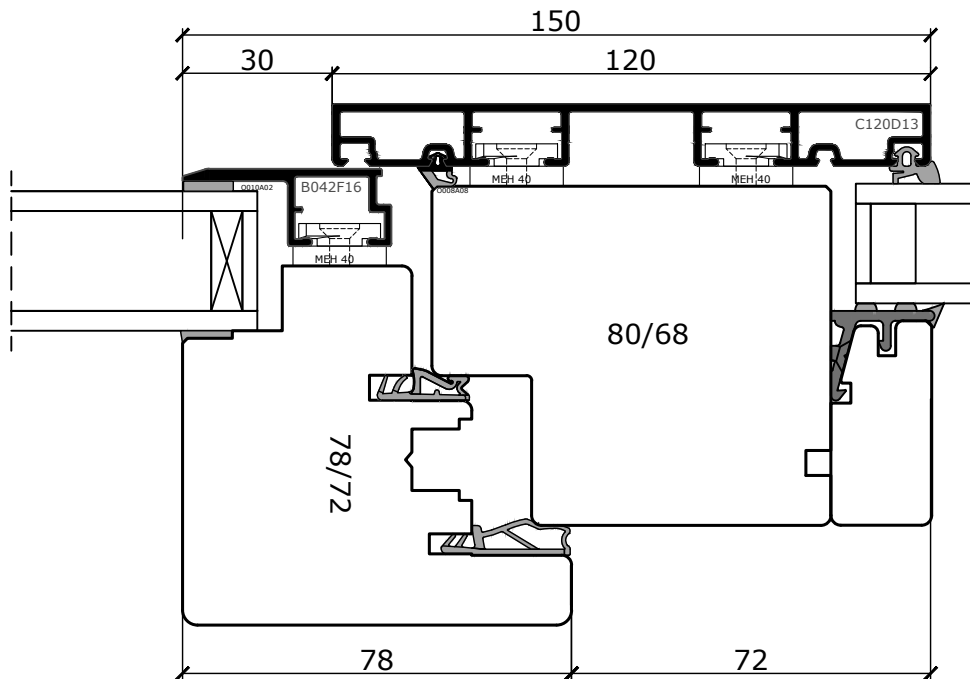
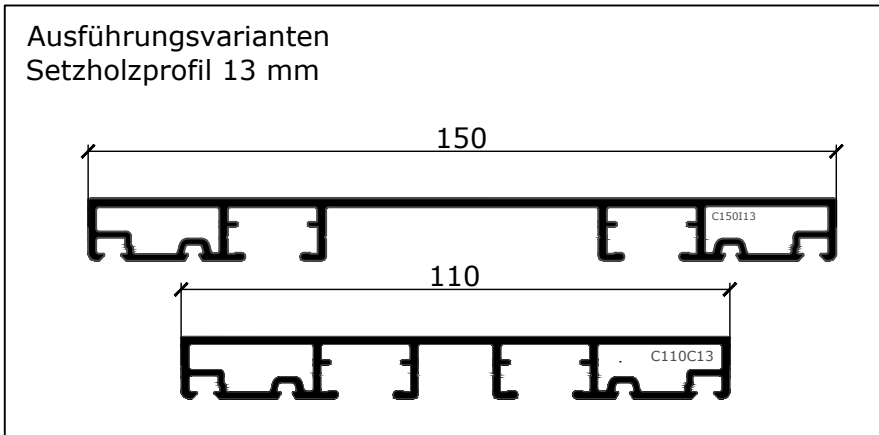
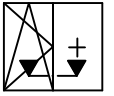

"Das Urheberrecht an diesen Zeichnungen und allen Beilagen die dem Empfänger persönlich anvertraut sind, verbleibt jederzeit unserer Firma. Ohne unsere schriftliche Genehmigung dürfen sie nicht kopiert und vervielfältigt, auch niemals dritten Personen mitgeteilt oder zugänglich gemacht werden."

Premium Contur 3 - Holz Alu

Vertikalschnitt
 Kämpfer mit 2 Flügeln

Schnittverlauf

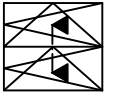

Ausführungsvarianten Kämpferprofil

13 mm

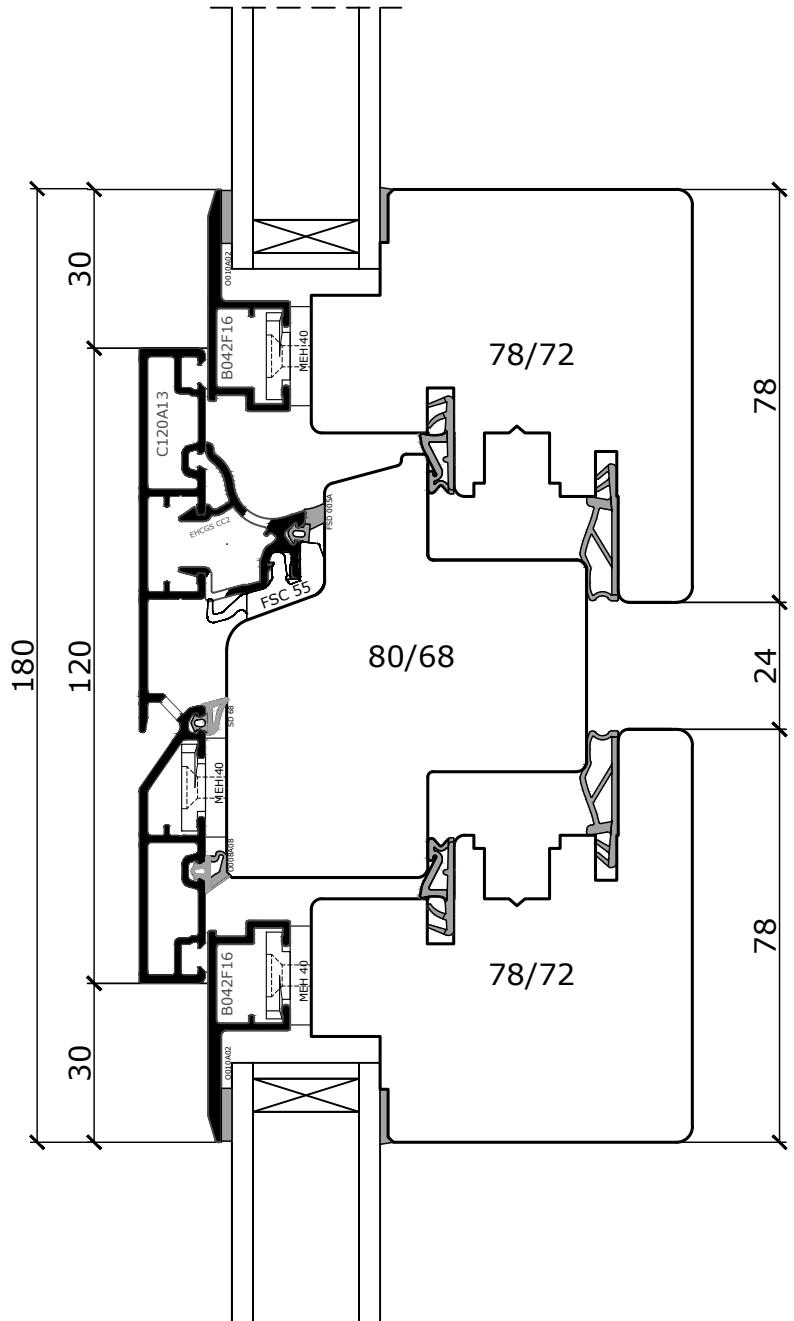
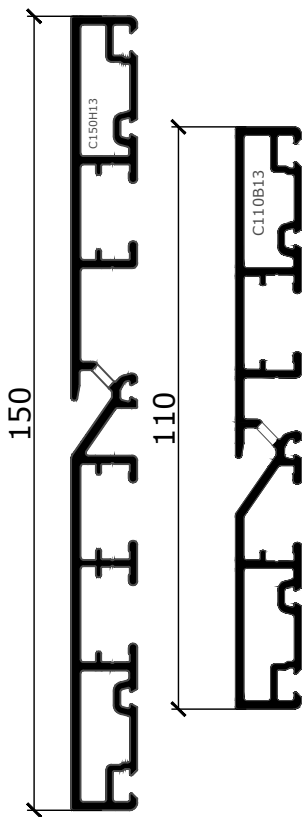

"Das Urheberrecht an diesen Zeichnungen und allen Beilagen die dem Empfänger persönlich anvertraut sind, verbleibt jederzeit unserer Firma. Ohne unsere schriftliche Genehmigung dürfen sie nicht kopiert und vervielfältigt, auch niemals dritten Personen mitgeteilt oder zugänglich gemacht werden."

Premium Contur 3 - Holz Alu

Vertikalschnitt
Kämpfer mit Festverglasung oben und
einem Flügel unten

Schnittverlauf

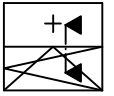

Ausführungsvarianten Kämpferprofil

13 mm

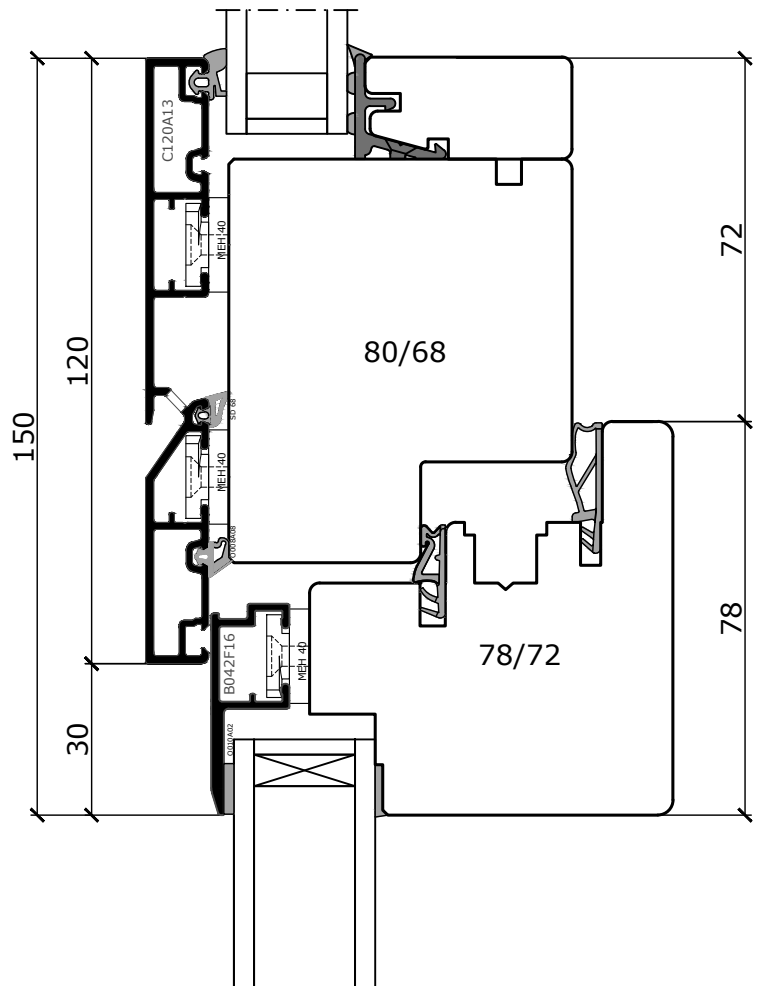
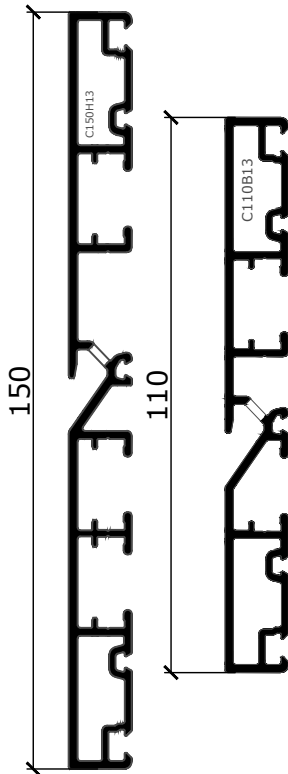

Premium Contur 3 - Holz Alu

Horizontalschnitt
 Eckkopplung 90° mit zwei Festverglasungen
 über Ausfözung

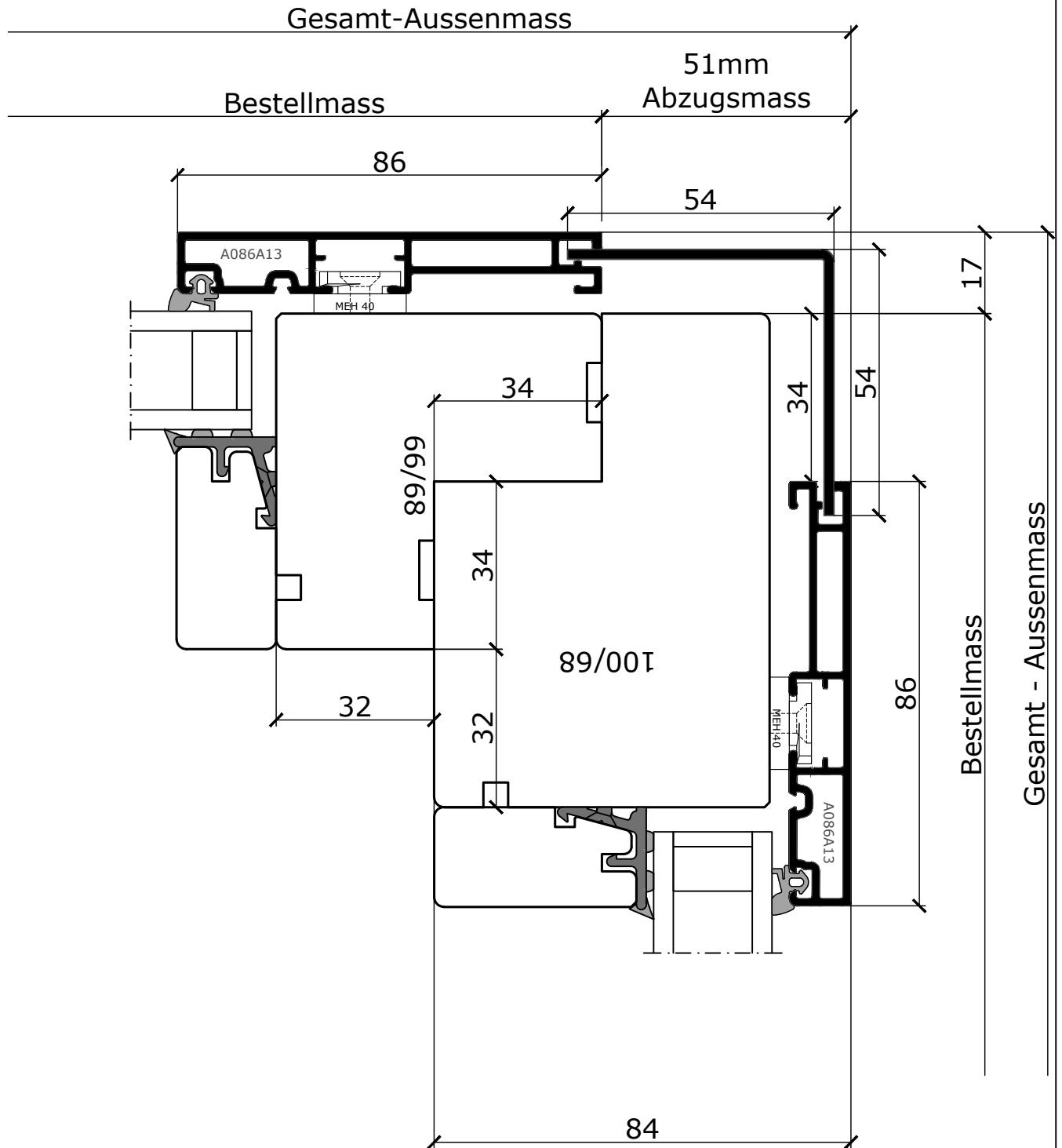

"Das Urheberrecht an diesen Zeichnungen und allen Beilagen die dem Empfänger persönlich anvertraut sind, verbleibt jederzeit unserer Firma. Ohne unsere schriftliche Genehmigung dürfen sie nicht kopiert und vervielfältigt, auch niemals dritten Personen mitgeteilt oder zugänglich gemacht werden."

Premium Contur 3 - Holz Alu

Horizontalschnitt
Eckkopplung 90° mit zwei Festverglasungen
als Ganzglasecke mit 2-Fachverglasung

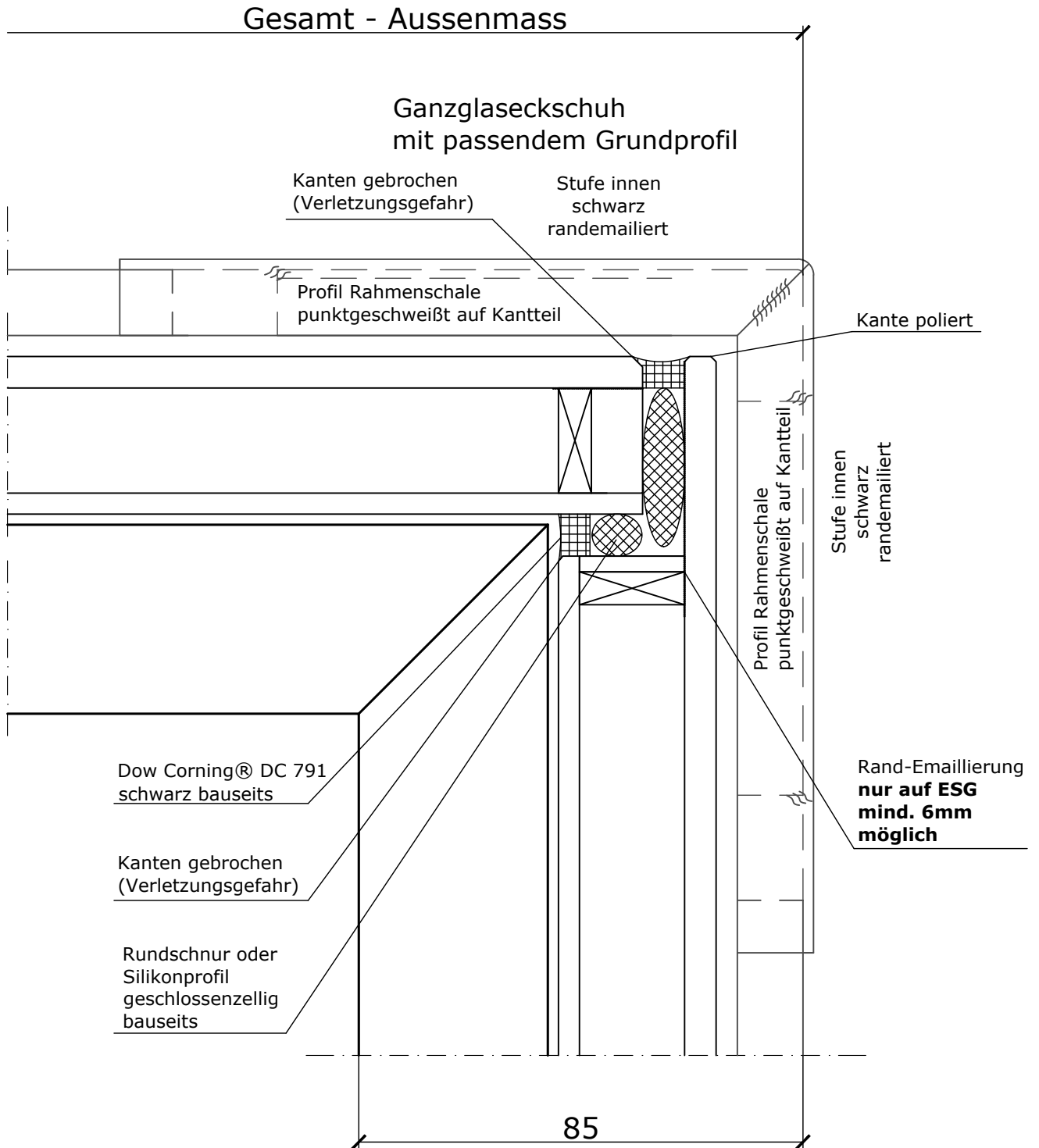

"Das Urheberrecht an diesen Zeichnungen und allen Beilagen die dem Empfänger persönlich anvertraut sind, verbleibt jederzeit unserer Firma. Ohne unsere schriftliche Genehmigung dürfen sie nicht kopiert und vervielfältigt, auch niemals dritten Personen mitgeteilt oder zugänglich gemacht werden."

Premium Contur 3 - Holz Alu

Horizontalschnitt
Eckkopplung 90° mit zwei Festverglasungen
als Ganzglasecke mit 3-Fachverglasung

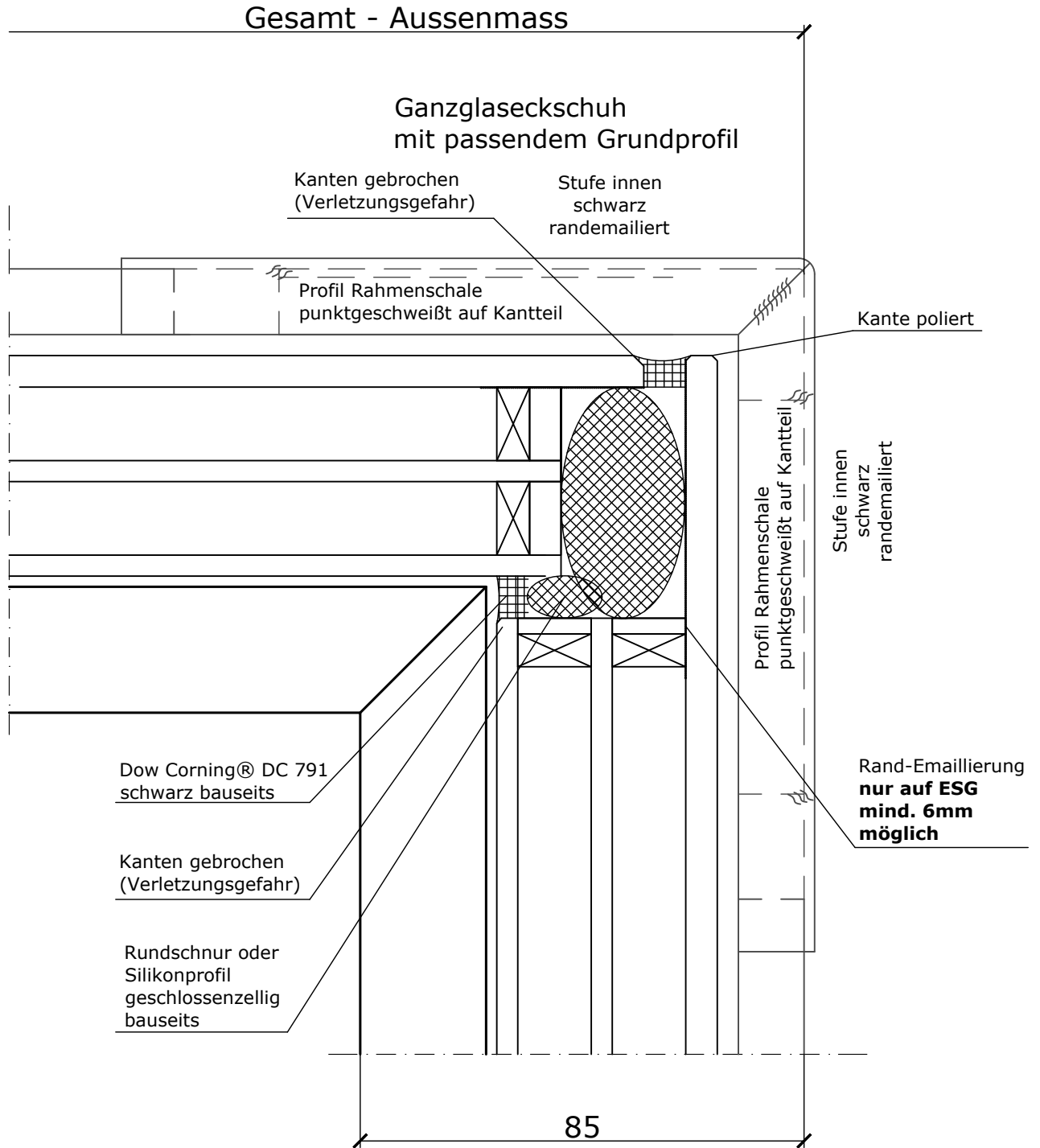

"Das Urheberrecht an diesen Zeichnungen und allen Beilagen die dem Empfänger persönlich anvertraut sind, verbleibt jederzeit unserer Firma. Ohne unsere schriftliche Genehmigung dürfen sie nicht kopiert und vervielfältigt, auch niemals dritten Personen mitgeteilt oder zugänglich gemacht werden."

Premium Contur 3 - Holz Alu

Horizontalschnitt
 horizontale Kopplung mit Blechstreifen

Schnittverlauf

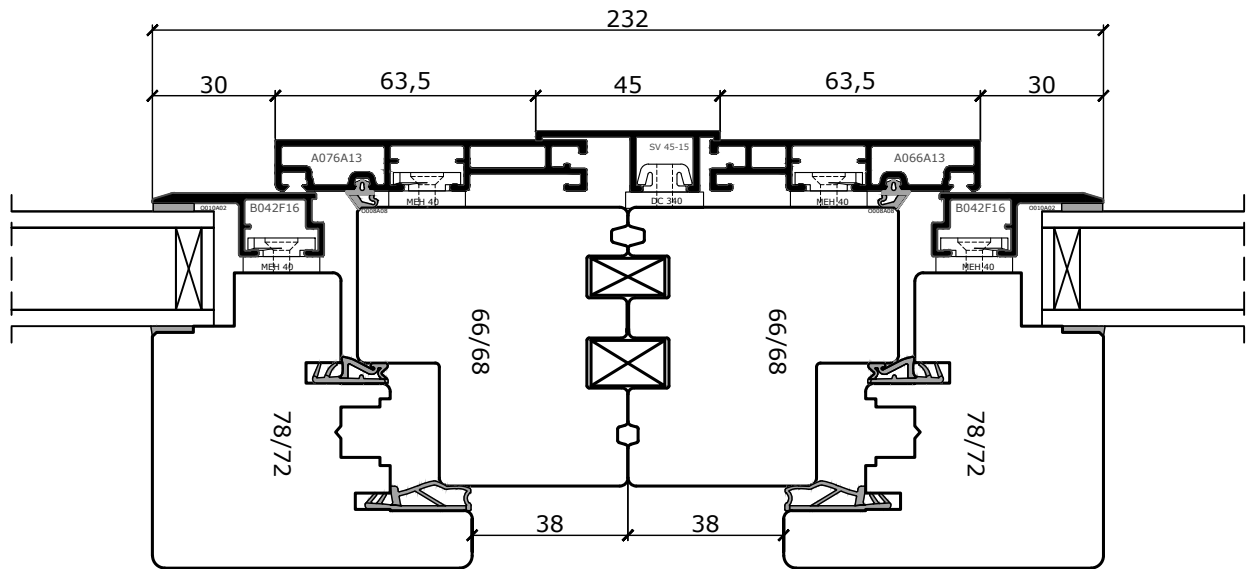
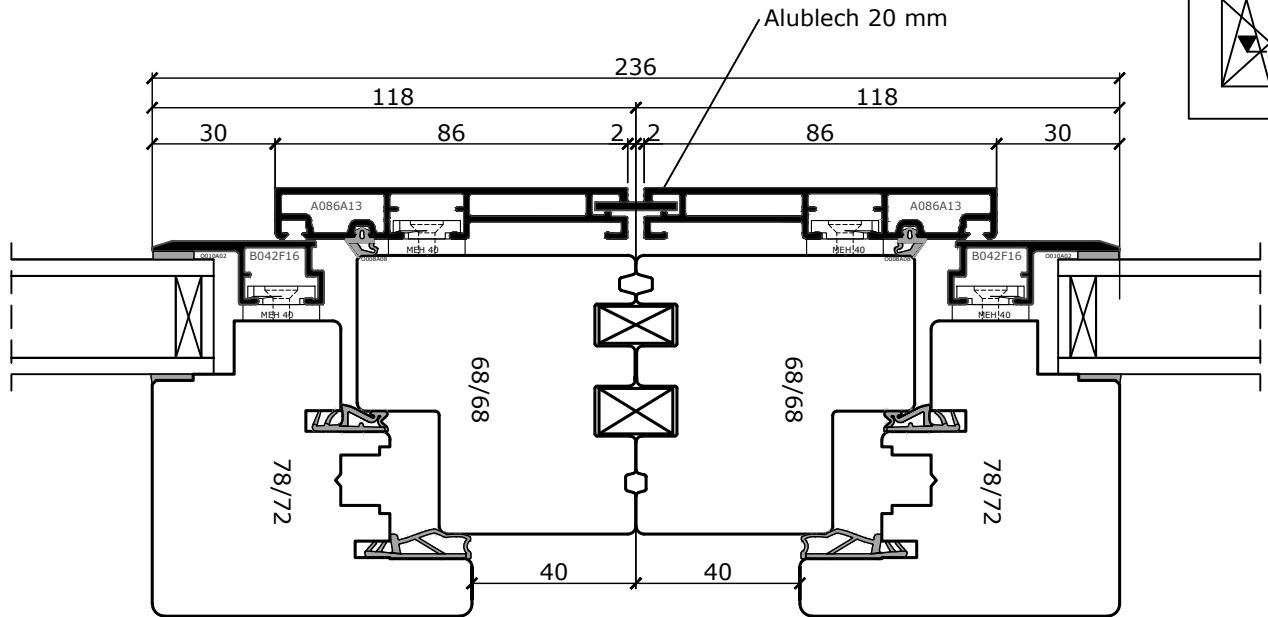
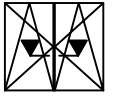

Verbreiterungsprofile

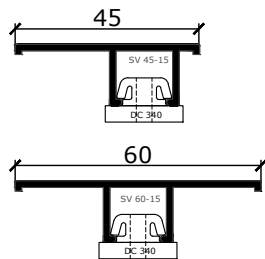

Verbreiterungsprofile mit Blechaufnahme mit Dichtung KD 11013:

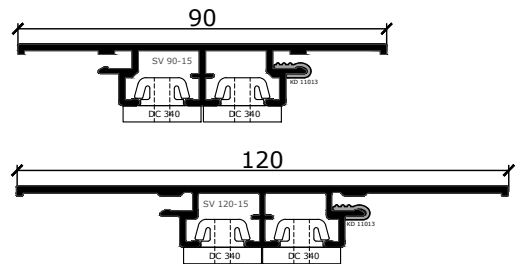

"Das Urheberrecht an diesen Zeichnungen und allen Beilagen die dem Empfänger persönlich anvertraut sind, verbleibt jederzeit unserer Firma. Ohne unsere schriftliche Genehmigung dürfen sie nicht kopiert und vervielfältigt, auch niemals dritten Personen mitgeteilt oder zugänglich gemacht werde."

Vertikalschnitt
 vertikale Kopplung mit Steinbankprofil

Schnittverlauf

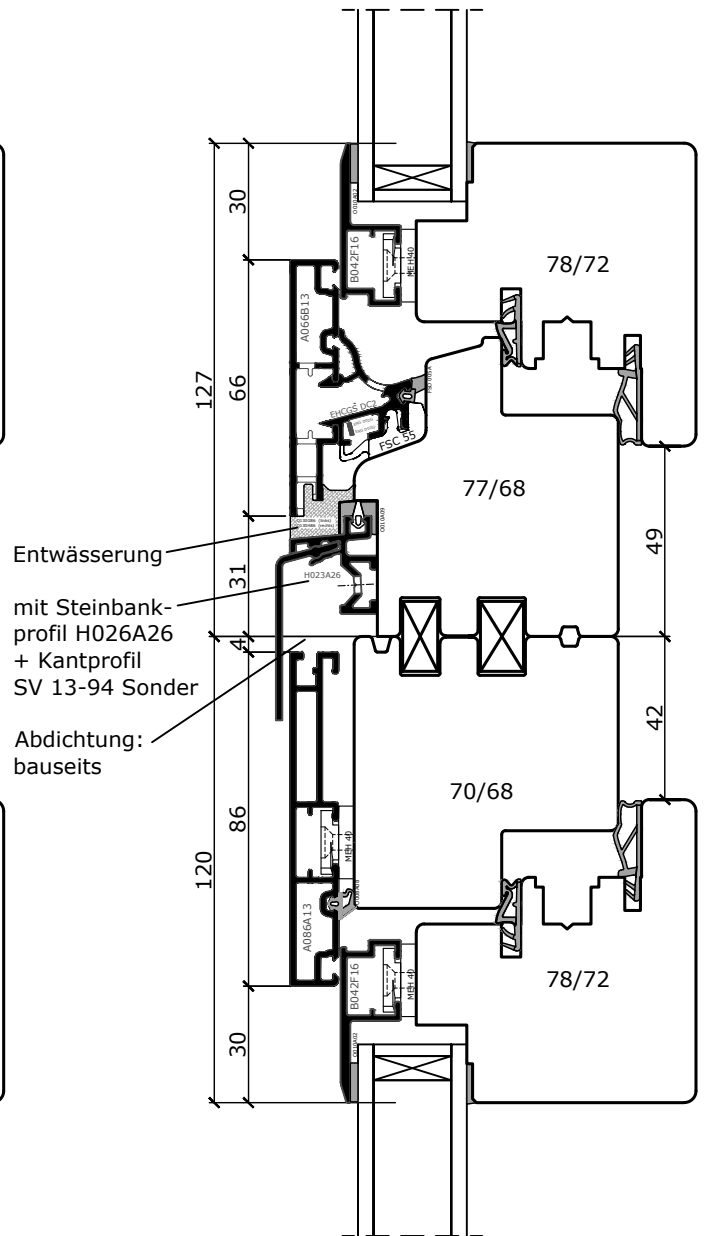
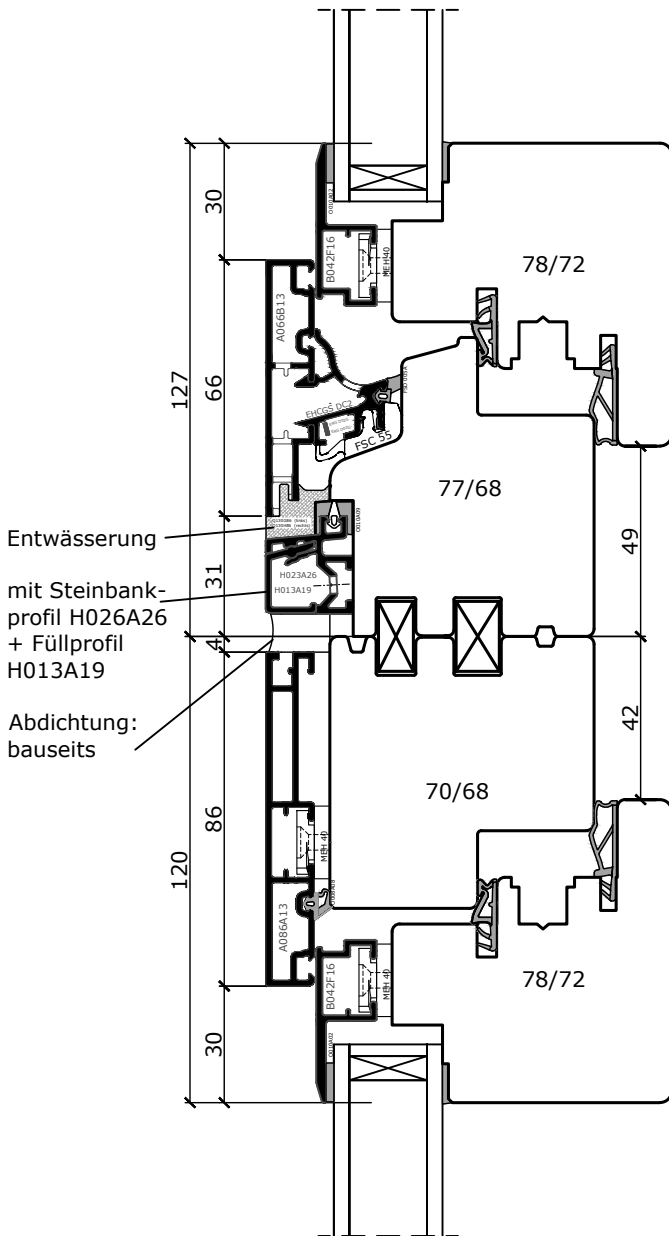
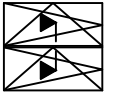

"Das Urheberrecht an diesen Zeichnungen und allen Beilagen die dem Empfänger persönlich anvertraut sind, verbleibt jederzeit unserer Firma. Ohne unsere schriftliche Genehmigung dürfen sie nicht kopiert und vervielfältigt, auch niemals dritten Personen mitgeteilt oder zugänglich gemacht werden."

Vertikalschnitt
 Balkontüre
 unterer Anschluss Türe mit Einleger

Schnittverlauf

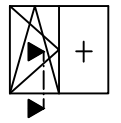

Kantteil 90 x 100 / 18.5 x 2 mm
 schwarz beschichtet wie Flügel
 Paarweise für seitliche
 Abdeckung mitliefern

Änderung ab 2019

ACHTUNG:
 Ausführung mit
 MACO-Doppeltopf
 Beschlag

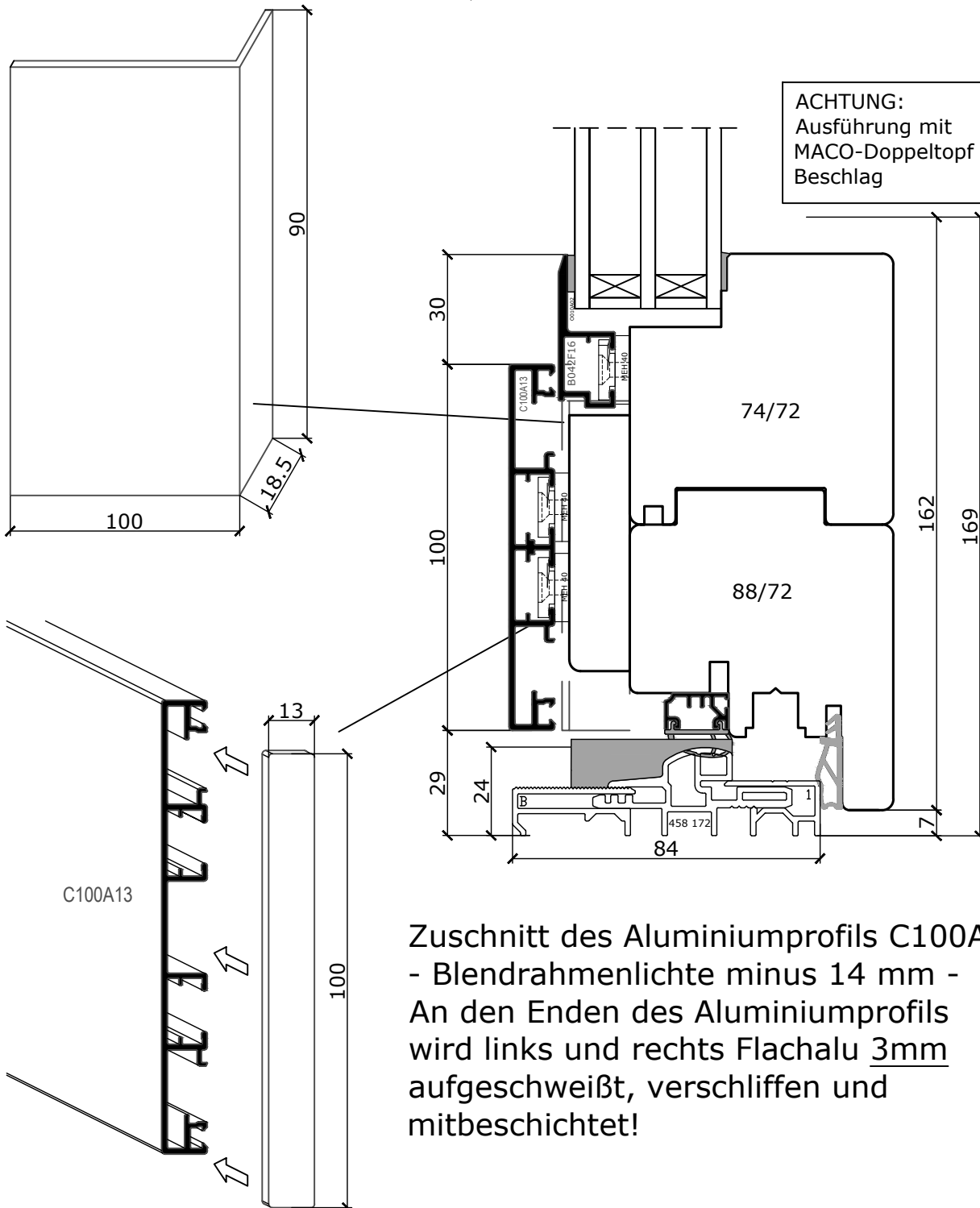

Zuschnitt des Aluminiumprofils C100A13:
 - Blendrahmenlichte minus 14 mm -
 An den Enden des Aluminiumprofils
 wird links und rechts Flachalu 3mm
 aufgeschweißt, verschliffen und
 mitbeschichtet!

"Das Urheberrecht an diesen Zeichnungen und allen Beilagen die dem Empfänger persönlich anvertraut sind, verbleibt jederzeit unserer Firma. Ohne unsere schriftliche Genehmigung dürfen sie nicht kopiert und vervielfältigt, auch niemals dritten Personen mitgeteilt oder zugänglich gemacht werde."

Detailschnitt
der Aluschel mit Deckel

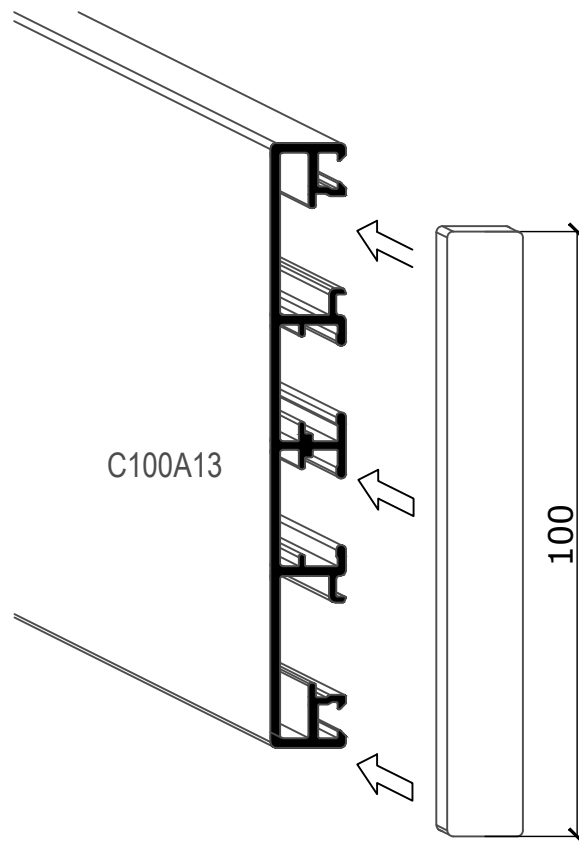

Zuschnitt des Aluminiumprofils C100A13:
- Blendrahmenlichte minus 14 mm -
An den Enden des Aluminiumprofils
wird links und rechts Flachalu 3mm
aufgeschweißt, verschliffen und
mitbeschichtet!

Detail
Kantblech für Abdeckung der Unterkonstruktion

Schnittverlauf

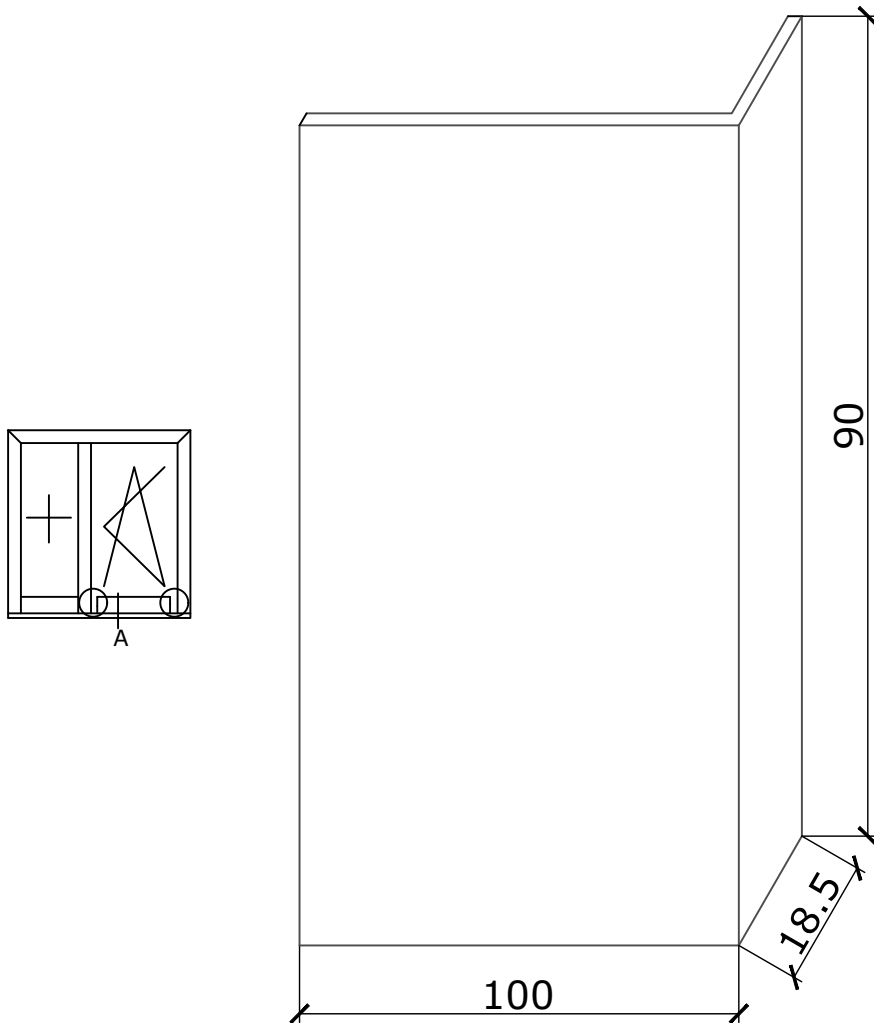
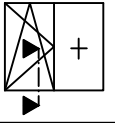

**Kantteil 90 x 100 / 18.5 x 2 mm
schwarz beschichtet wie Flügel
Paarweise für seitliche
Abdeckung mitliefern**

Premium Contur 3 - Holz Alu

Vertikalschnitt
Balkontüre mit barrierefreier MACO Schwelle
unterer Anschluss Seitenteil ohne Einleger

Schnittverlauf

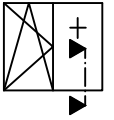

Änderung ab 2019

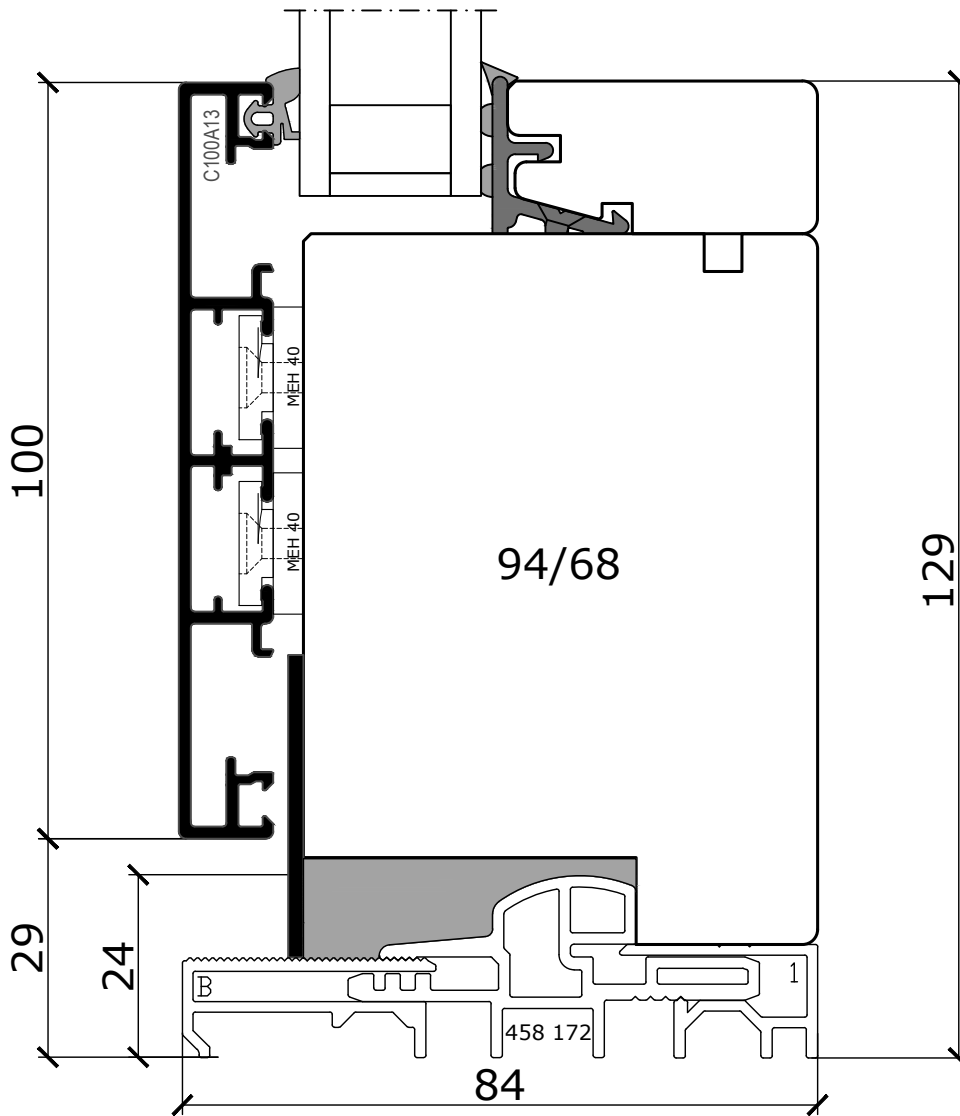

"Das Urheberrecht an diesen Zeichnungen und allen Beilagen die dem Empfänger persönlich anvertraut sind, verbleibt jederzeit unserer Firma. Ohne unsere schriftliche Genehmigung dürfen sie nicht kopiert und vervielfältigt, auch niemals dritten Personen mitgeteilt oder zugänglich gemacht werde."

Detail
 Im Flügel integrierter Zuziehgriff

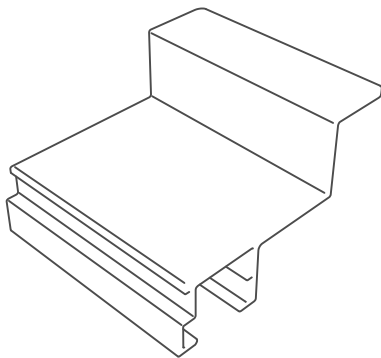

Optional auf Kundenwunsch
 Ziehgriff 50 mm Oberfläche schwarz
 beschichtet
 Am Rahmen des Glashalteprofils
 werden 50 mm ausgeschnitten (stumpf
 gestoßen)
 und der Ziehgriff mit 50 mm eingesetzt.
 Der Ziehgriff muss mit zwei Drehhalter
 separat befestigt werden.

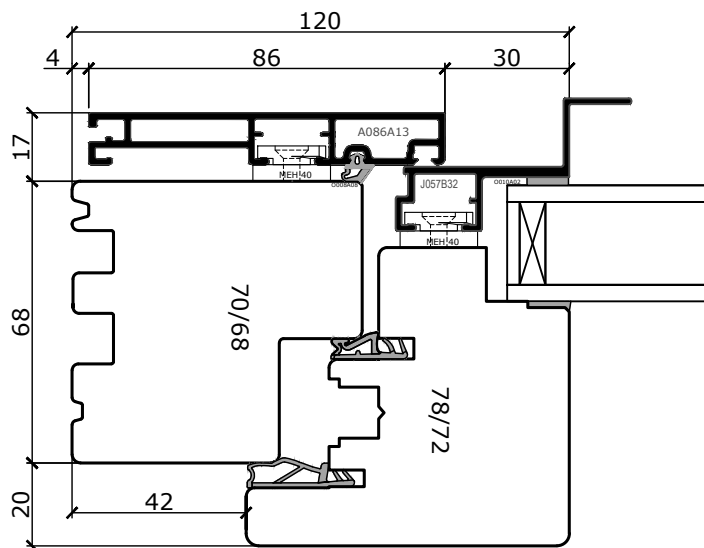
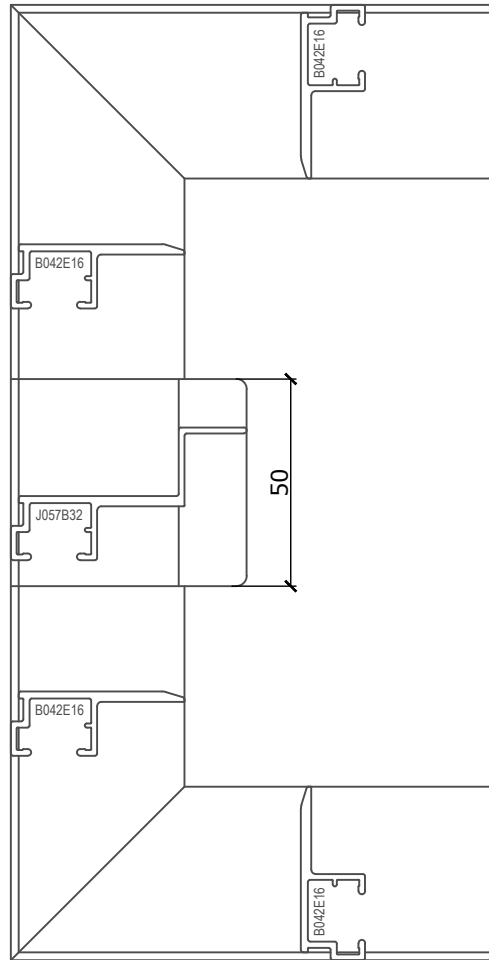

"Das Urheberrecht an diesen Zeichnungen und allen Beilagen die dem Empfänger persönlich anvertraut sind, verbleibt jederzeit unserer Firma. Ohne unsere schriftliche Genehmigung dürfen sie nicht kopiert und vervielfältigt, auch niemals dritten Personen mitgeteilt oder zugänglich gemacht werde."

Premium Contur 3 - Holz Alu

Vertikalschnitt
Balkontüre mit barrierefreier MACO Schwelle
unterer Anschluss Seitenteil mit Einleger

Schnittverlauf

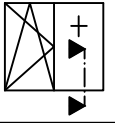

nicht Verfügbar!!

"Das Urheberrecht an diesen Zeichnungen und allen Beilagen die dem Empfänger persönlich anvertraut sind, verbleibt jederzeit unserer Firma. Ohne unsere schriftliche Genehmigung dürfen sie nicht kopiert und vervielfältigt, auch niemals dritten Personen mitgeteilt oder zugänglich gemacht werde."

Premium Contur 3 - Holz Alu

Seitlicher und oberer Schnitt
Fenster integriert in Pfosten Riegel Fassaden

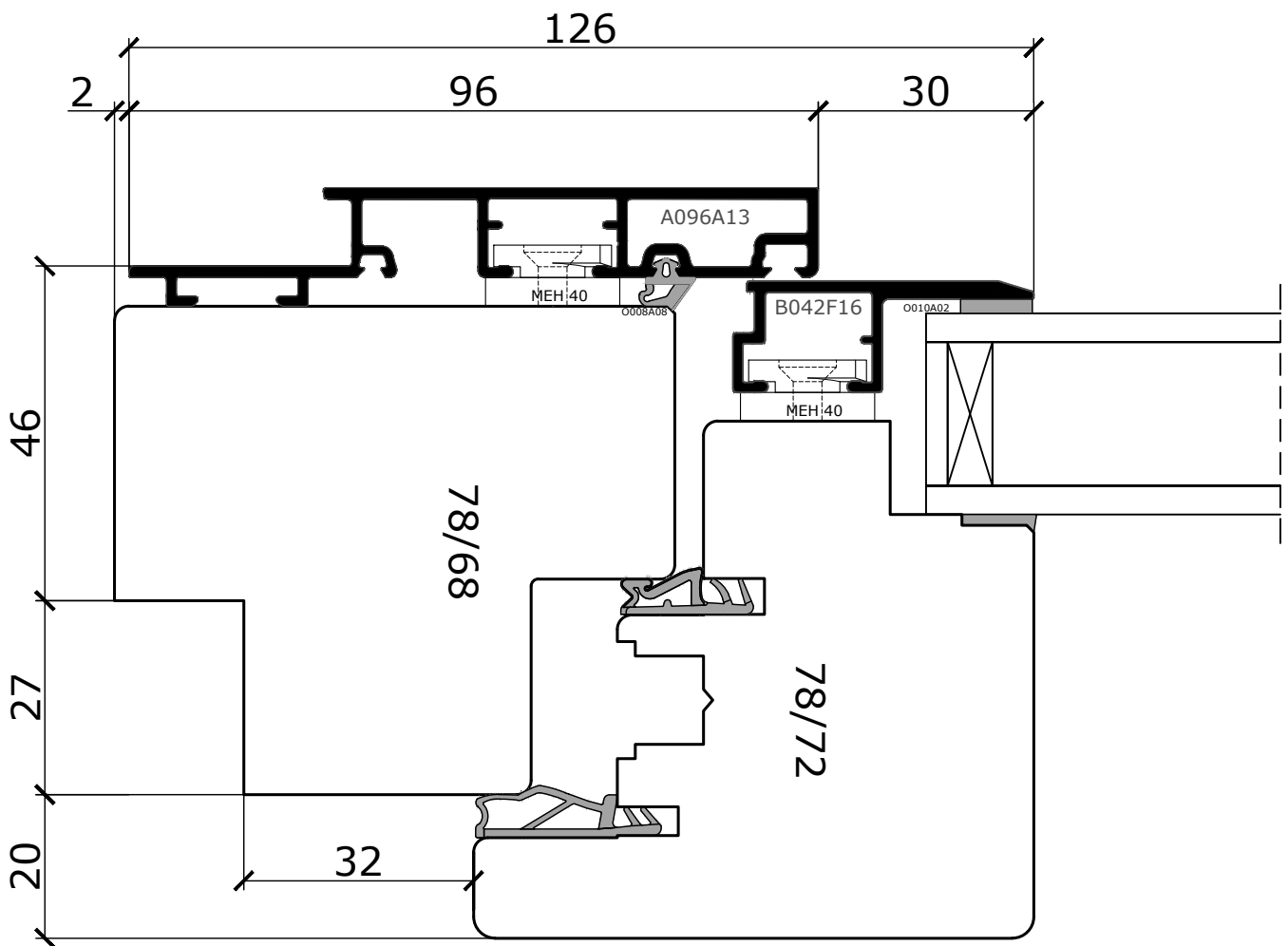

"Das Urheberrecht an diesen Zeichnungen und allen Beilagen die dem Empfänger persönlich anvertraut sind, verbleibt jederzeit unserer Firma. Ohne unsere schriftliche Genehmigung dürfen sie nicht kopiert und vervielfältigt, auch niemals dritten Personen mitgeteilt oder zugänglich gemacht werden."

Ausführungsvarianten
 glasteilende Sprossen

Schnittverlauf

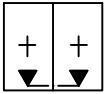

Ausführungsvarianten
 Sprossenprofil nur 13 mm

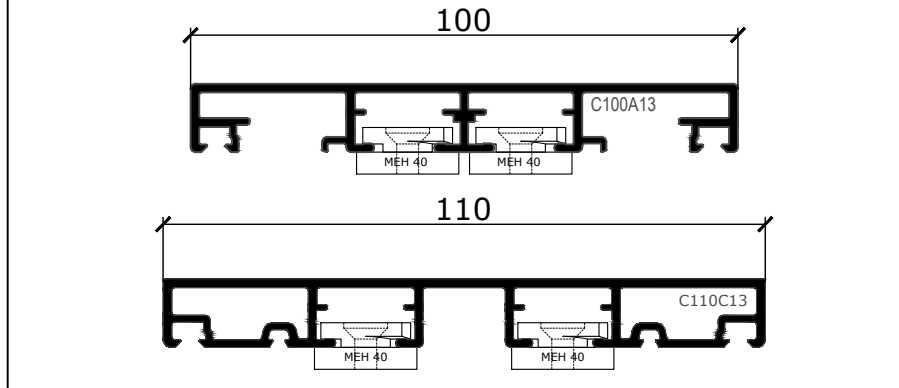

Rahmensprosse

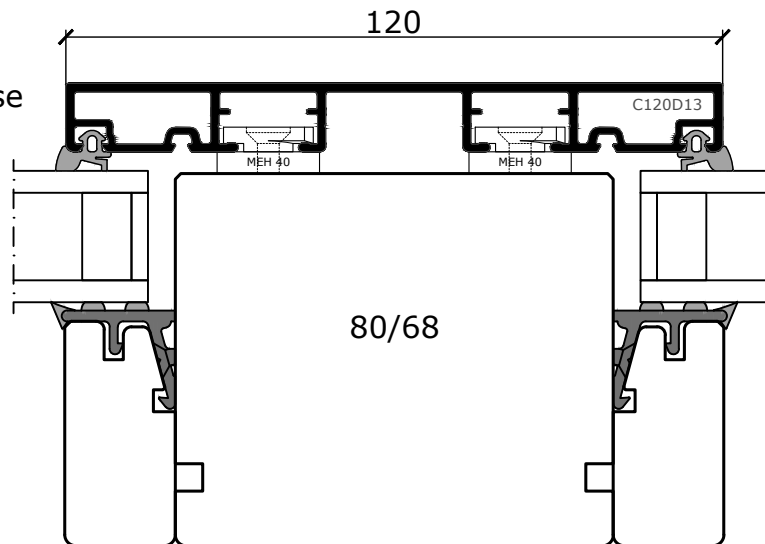

Flügelsprosse

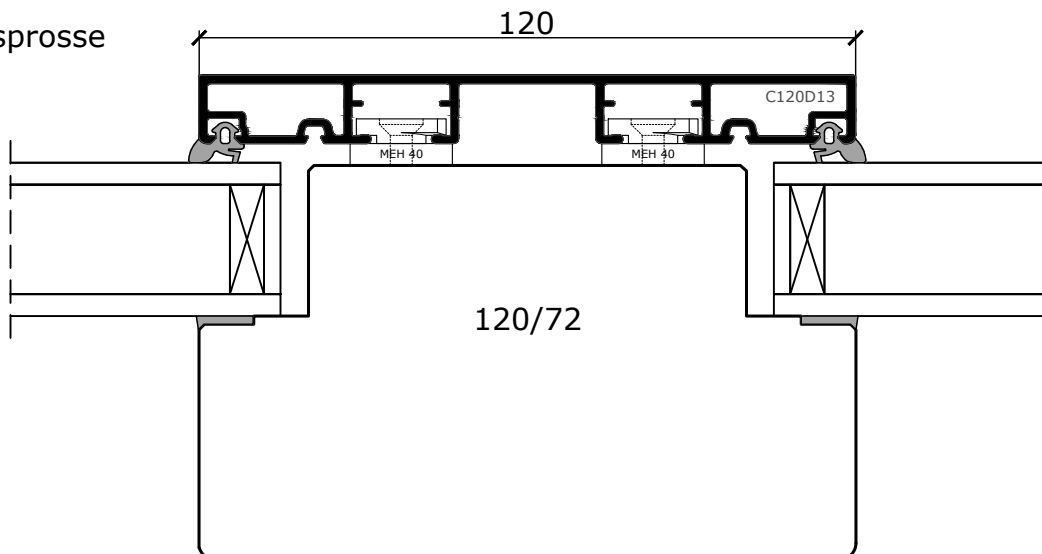

"Das Urheberrecht an diesen Zeichnungen und allen Beilagen die dem Empfänger persönlich anvertraut sind, verbleibt jederzeit unserer Firma. Ohne unsere schriftliche Genehmigung dürfen sie nicht kopiert und vervielfältigt, auch niemals dritten Personen mitgeteilt oder zugänglich gemacht werden."

Premium Contur 3 - Holz Alu

Ausführungsvarianten
Wiener Sprossen

DÖPFNER
HOLZ ALUMINIUM-KOMPETENZ
FÜR FENSTER UND HAUSTÜREN

nicht Verfügbar!!

"Das Urheberrecht an diesen Zeichnungen und allen Beilagen die dem Empfänger persönlich anvertraut sind, verbleibt jederzeit unserer Firma. Ohne unsere schriftliche Genehmigung dürfen sie nicht kopiert und vervielfältigt, auch niemals dritten Personen mitgeteilt oder zugänglich gemacht werde."

Ausführungsvarianten
 Steinbankanschluß

Steinbankprofil mit Dichteckenur mit
 sichtbarer Dichtecke möglich !!!

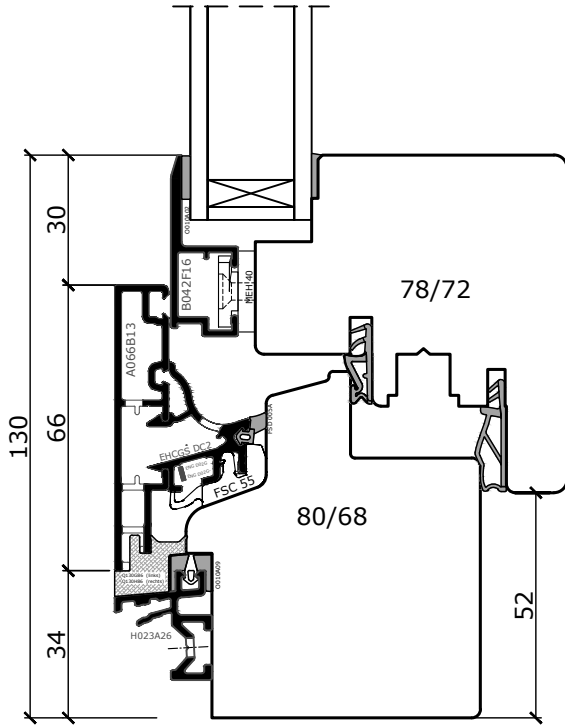

Entwässerung
 mit Steinbank-
 profil H023A26
 + Füllprofil
 H013A19

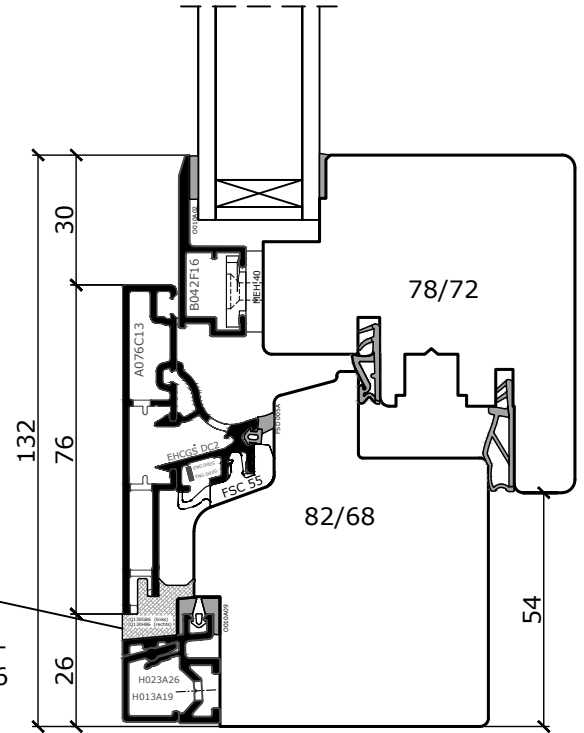

Steinbankprofil OHNE Dichtecke

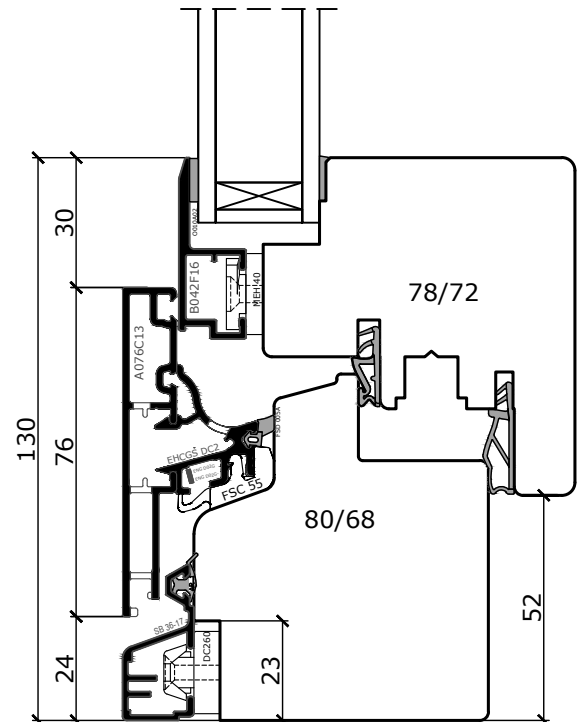

"Das Urheberrecht an diesen Zeichnungen und allen Beilagen die dem Empfänger persönlich anvertraut sind, verbleibt jederzeit unserer Firma. Ohne unsere schriftliche Genehmigung dürfen sie nicht kopiert und vervielfältigt, auch niemals dritten Personen mitgeteilt oder zugänglich gemacht werde."

Premium Contur 3 - Holz Alu

Ausführungsvarianten
 Rahmenverbreiterungen
 ACHTUNG - Bestellmasse beachten!!!

Rahmenverbreiterung mit Profil F066A13

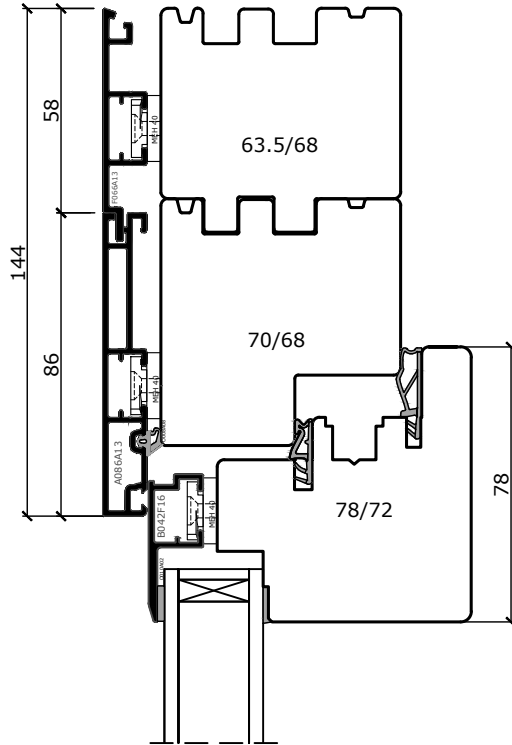

Rahmenverbreiterung mit Verbreiterungsprofil J028A20
 Immer 6 m Stangen kalkulieren und Holzbreite über 80mm kalkulieren

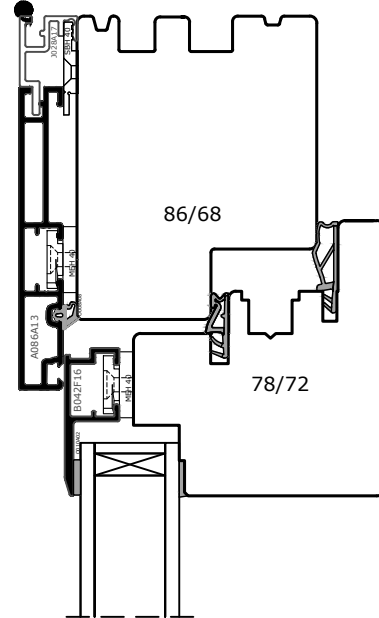

Verbreiterungsprofile

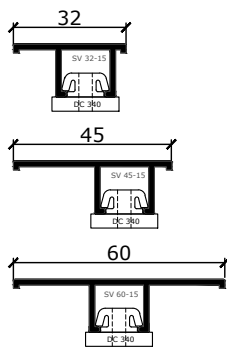

Verbreiterungsprofile mit Blechaufnahme mit Dichtung KD 11013:

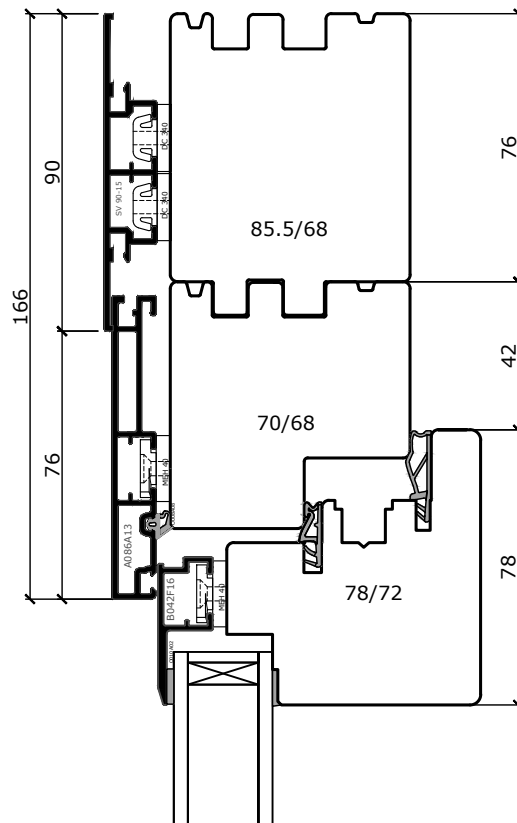
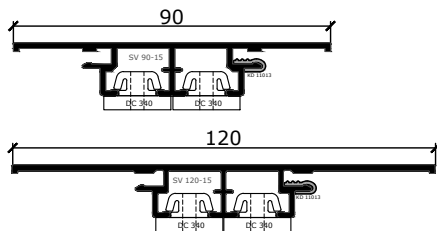

"Das Urheberrecht an diesen Zeichnungen und allen Beilagen die dem Empfänger persönlich anvertraut sind, verbleibt jederzeit unserer Firma. Ohne unsere schriftliche Genehmigung dürfen sie nicht kopiert und vervielfältigt, auch niemals dritten Personen mitgeteilt oder zugänglich gemacht werden."

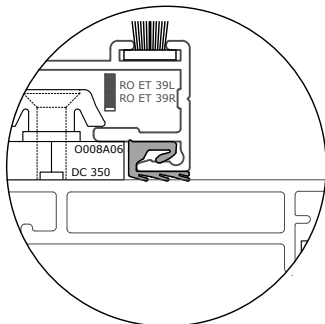
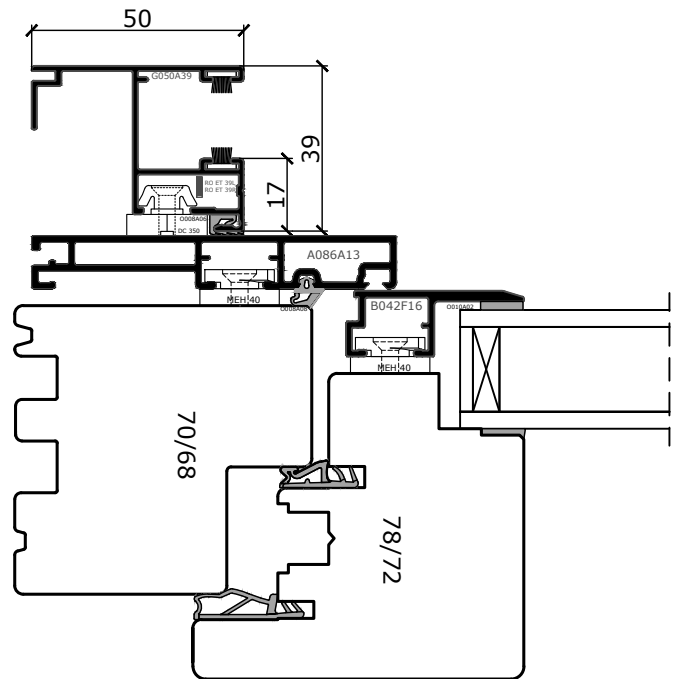
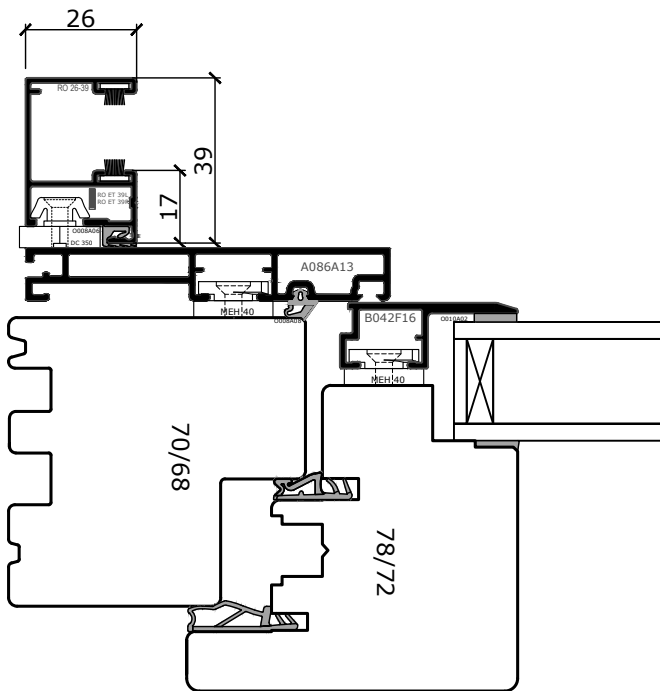

ACHTUNG:
 Dichtung O008A06 optional gegen Mehrpreis
 RE 40 Halter bei Dichtung nicht möglich !!!

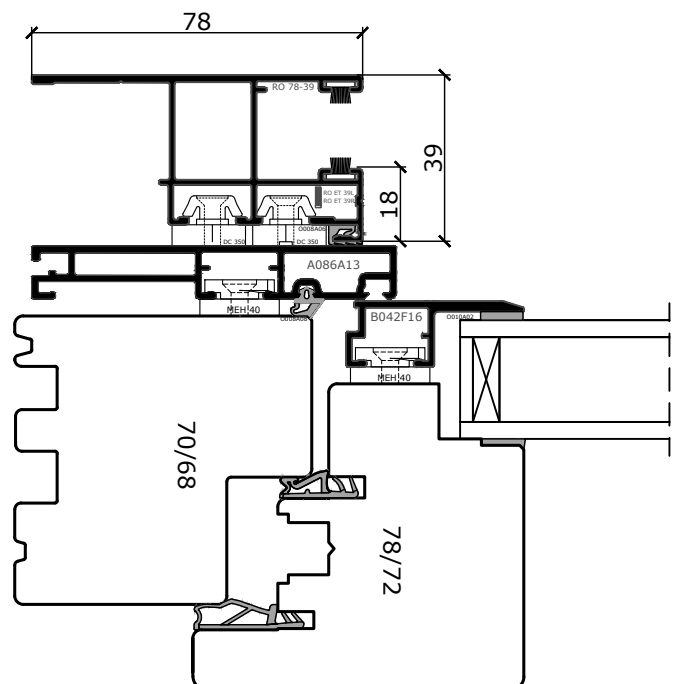

"Das Urheberrecht an diesen Zeichnungen und allen Beilagen die dem Empfänger persönlich anvertraut sind, verbleibt jederzeit unserer Firma. Ohne unsere schriftliche Genehmigung dürfen sie nicht kopiert und vervielfältigt, auch niemals dritten Personen mitgeteilt oder zugänglich gemacht werde."

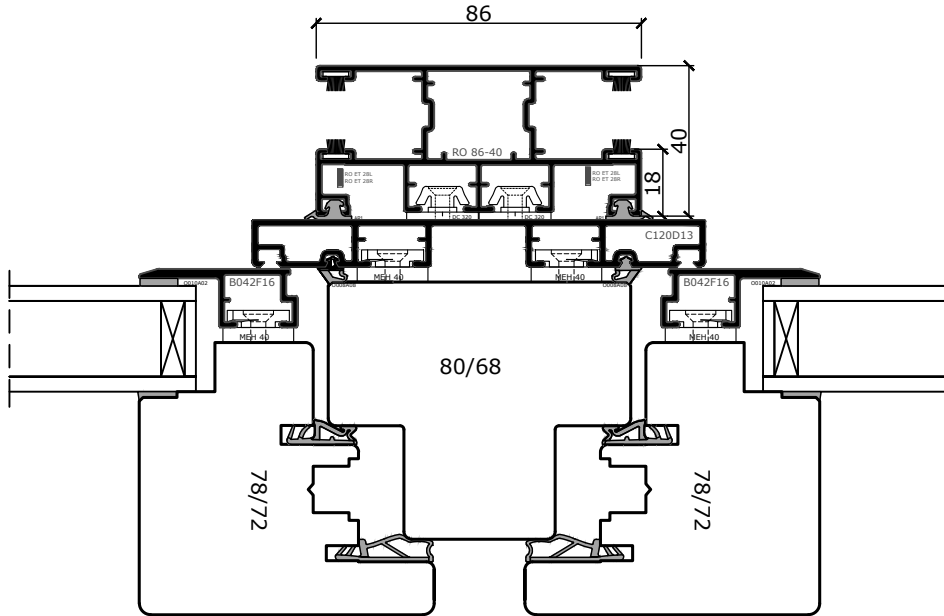

ACHTUNG:
 Dichtung O008A06 optional gegen Mehrpreis
 RE 40 Halter bei Dichtung nicht möglich !!!

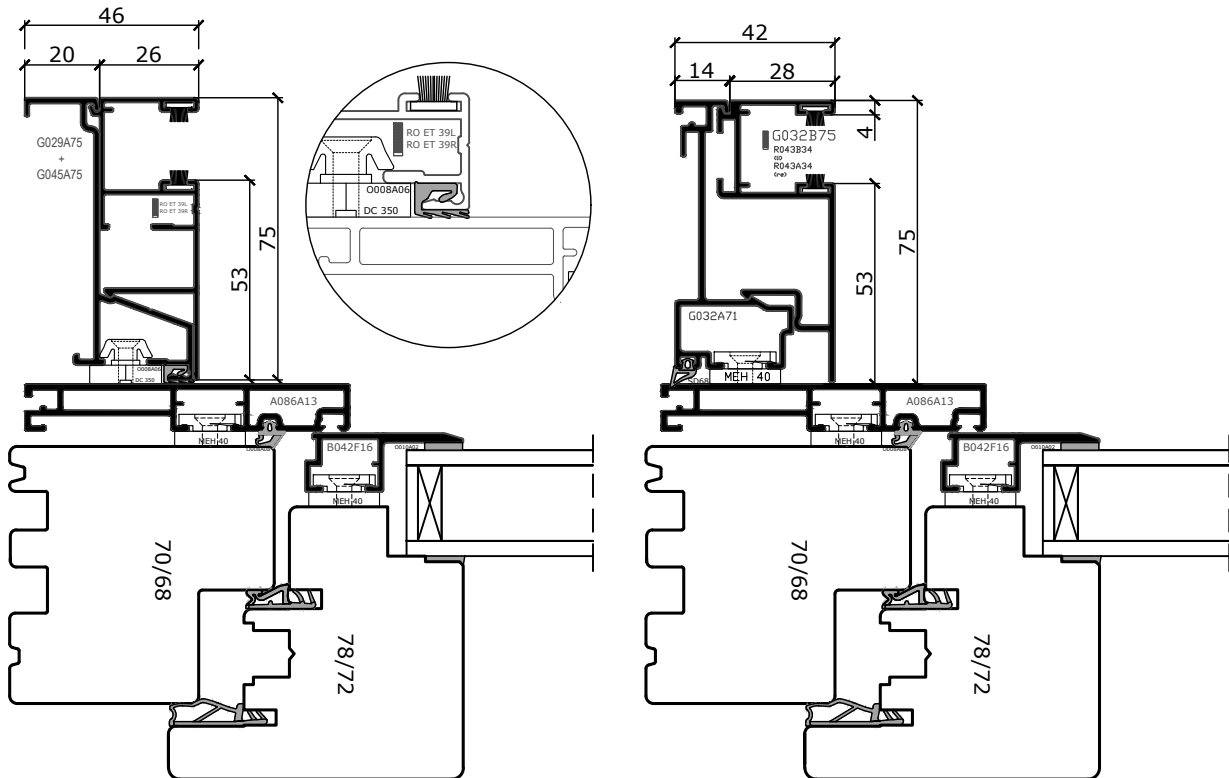

Das Urheberrecht an diesen Zeichnungen und allen Beilagen die dem Empfänger persönlich anvertraut sind, verbleibt jederzeit unserer Firma. Ohne unsere schriftliche Genehmigung dürfen sie nicht kopiert und vervielfältigt, auch niemals dritten Personen mitgeteilt oder zugänglich gemacht werden.

Premium Contur 3 - Holz Alu

Ausführungsvarianten
Abrollprofile

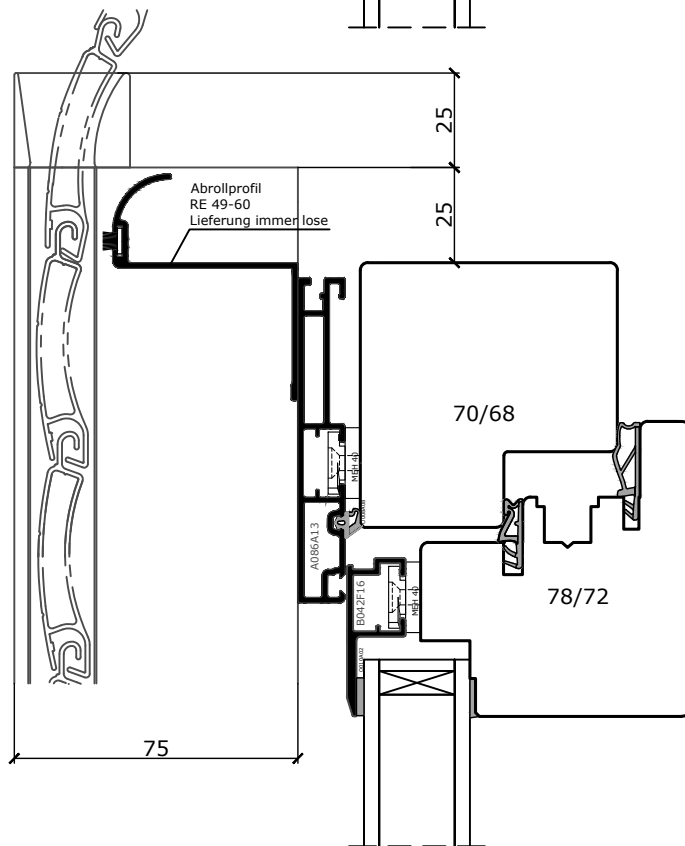
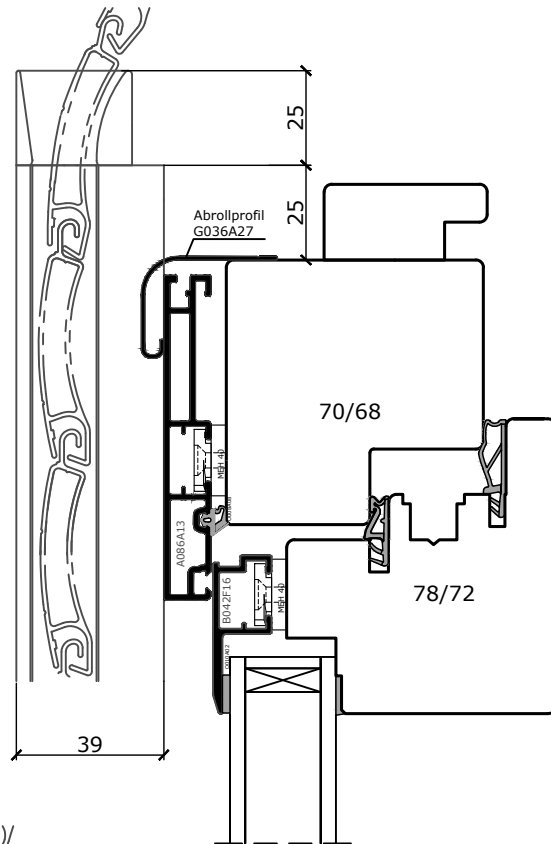

"Das Urheberrecht an diesen Zeichnungen und allen Beilagen die dem Empfänger persönlich anvertraut sind, verbleibt jederzeit unserer Firma. Ohne unsere schriftliche Genehmigung dürfen sie nicht kopiert und vervielfältigt, auch niemals dritten Personen mitgeteilt oder zugänglich gemacht werden."

Premium Contur 3 - Holz Alu

Horizontalschnitt
Schema A
Beschlag MACO PSK oder PAS

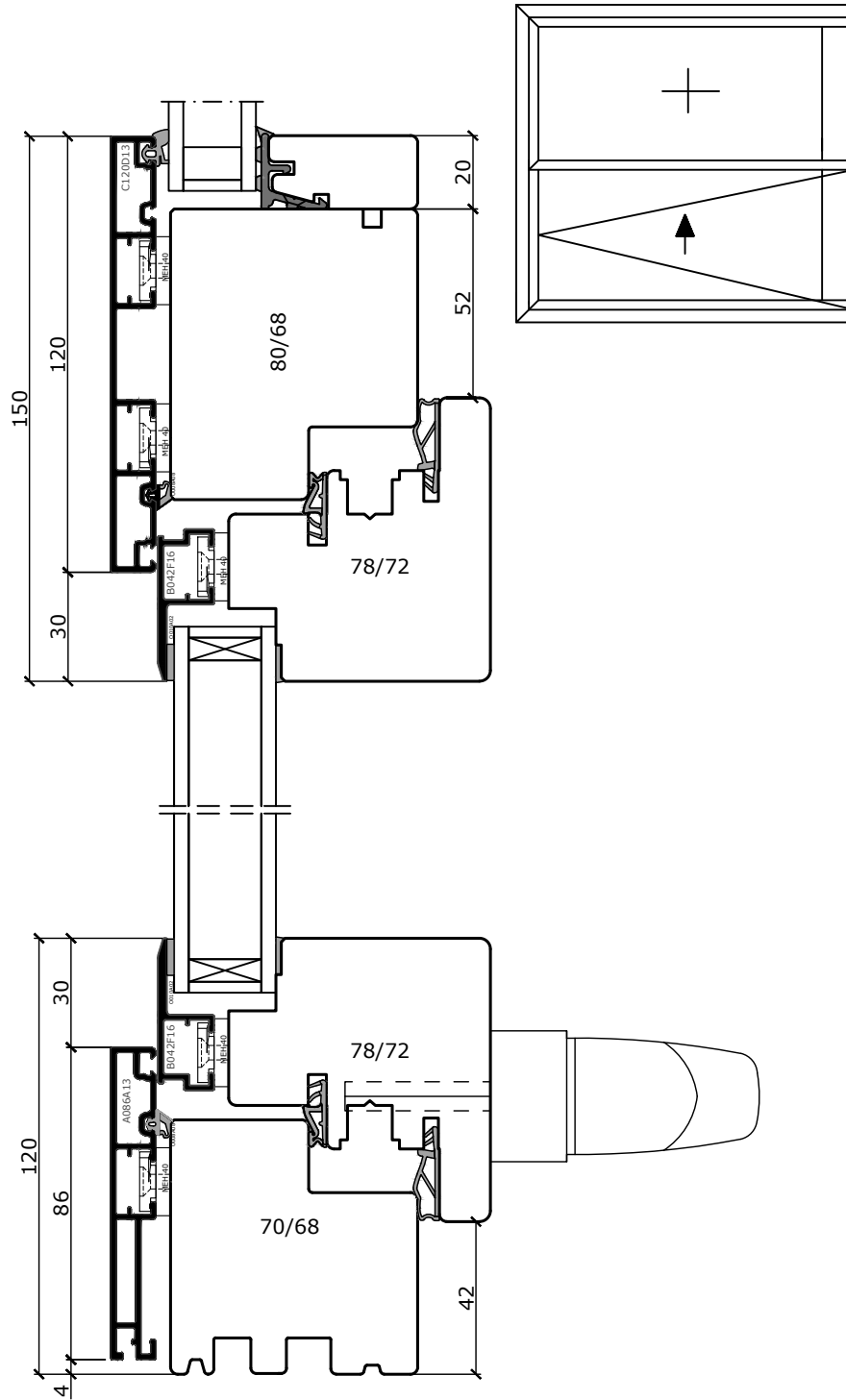

"Das Urheberrecht an diesen Zeichnungen und allen Beilagen die dem Empfänger persönlich anvertraut sind, verbleibt jederzeit unserer Firma. Ohne unsere schriftliche Genehmigung dürfen sie nicht kopiert und vervielfältigt, auch niemals dritten Personen mitgeteilt oder zugänglich gemacht werden."

Premium Contur 3 - Holz Alu

Vertikalschnitt
 Schema A
 Beschlag MACO PSK oder PAS

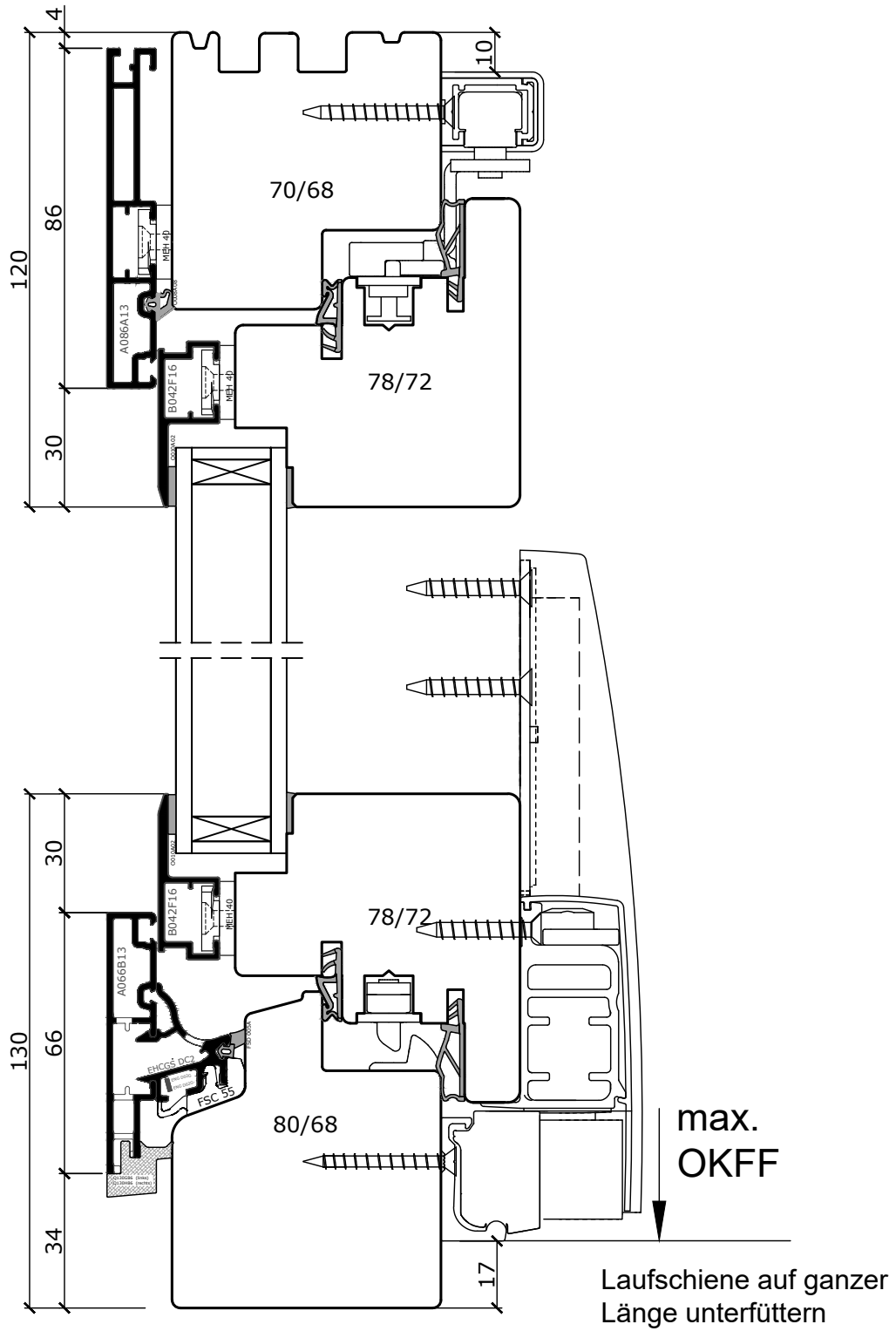

"Das Urheberrecht an diesen Zeichnungen und allen Beilagen die dem Empfänger persönlich anvertraut sind, verbleibt jederzeit unserer Firma. Ohne unsere schriftliche Genehmigung dürfen sie nicht kopiert und vervielfältigt, auch niemals dritten Personen mitgeteilt oder zugänglich gemacht werden."

Premium Contur 3 - Holz Alu

Vertikalschnitt mit fest verglastem Oberlicht
 Schema A
 Beschlag MACO PSK oder PAS

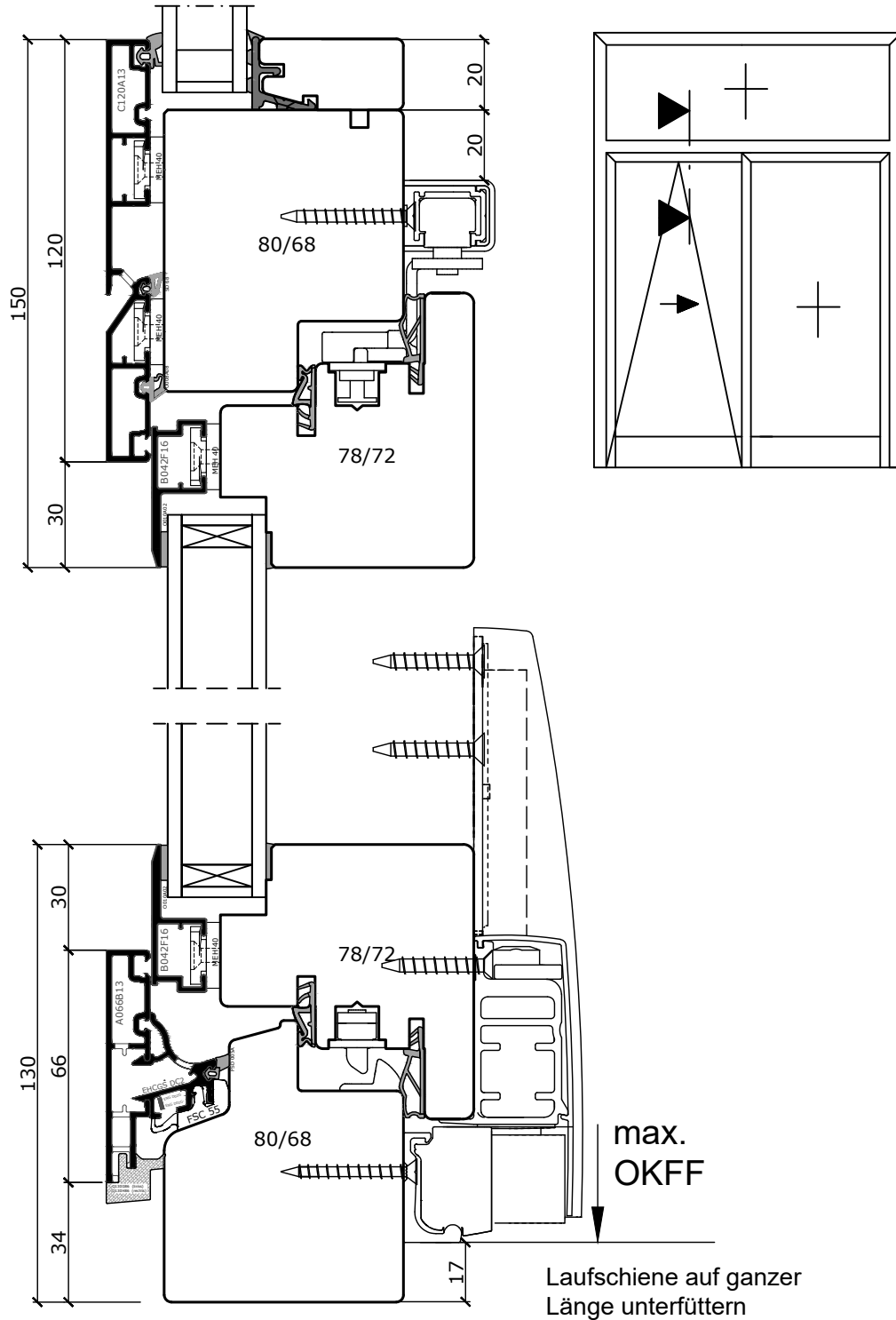

"Das Urheberrecht an diesen Zeichnungen und allen Beilagen die dem Empfänger persönlich anvertraut sind, verbleibt jederzeit unserer Firma. Ohne unsere schriftliche Genehmigung dürfen sie nicht kopiert und vervielfältigt, auch niemals dritten Personen mitgeteilt oder zugänglich gemacht werde."

Premium Contur 3 - Holz Alu

Horizontalschnitt
Schema C
Beschlag MACO PSK

DÖPFNER
HOLZ ALUMINIUM-KOMPETENZ
FÜR FENSTER UND HAUSTÜREN

nicht Verfügbar!!

"Das Urheberrecht an diesen Zeichnungen und allen Beilagen die dem Empfänger persönlich anvertraut sind, verbleibt jederzeit unserer Firma. Ohne unsere schriftliche Genehmigung dürfen sie nicht kopiert und vervielfältigt, auch niemals dritten Personen mitgeteilt oder zugänglich gemacht werde."

Premium Contur 3 - Holz Alu

Vertikalschnitt unten Mit Wintergartenprofil
Schema A
Beschlag MACO PSK oder PAS

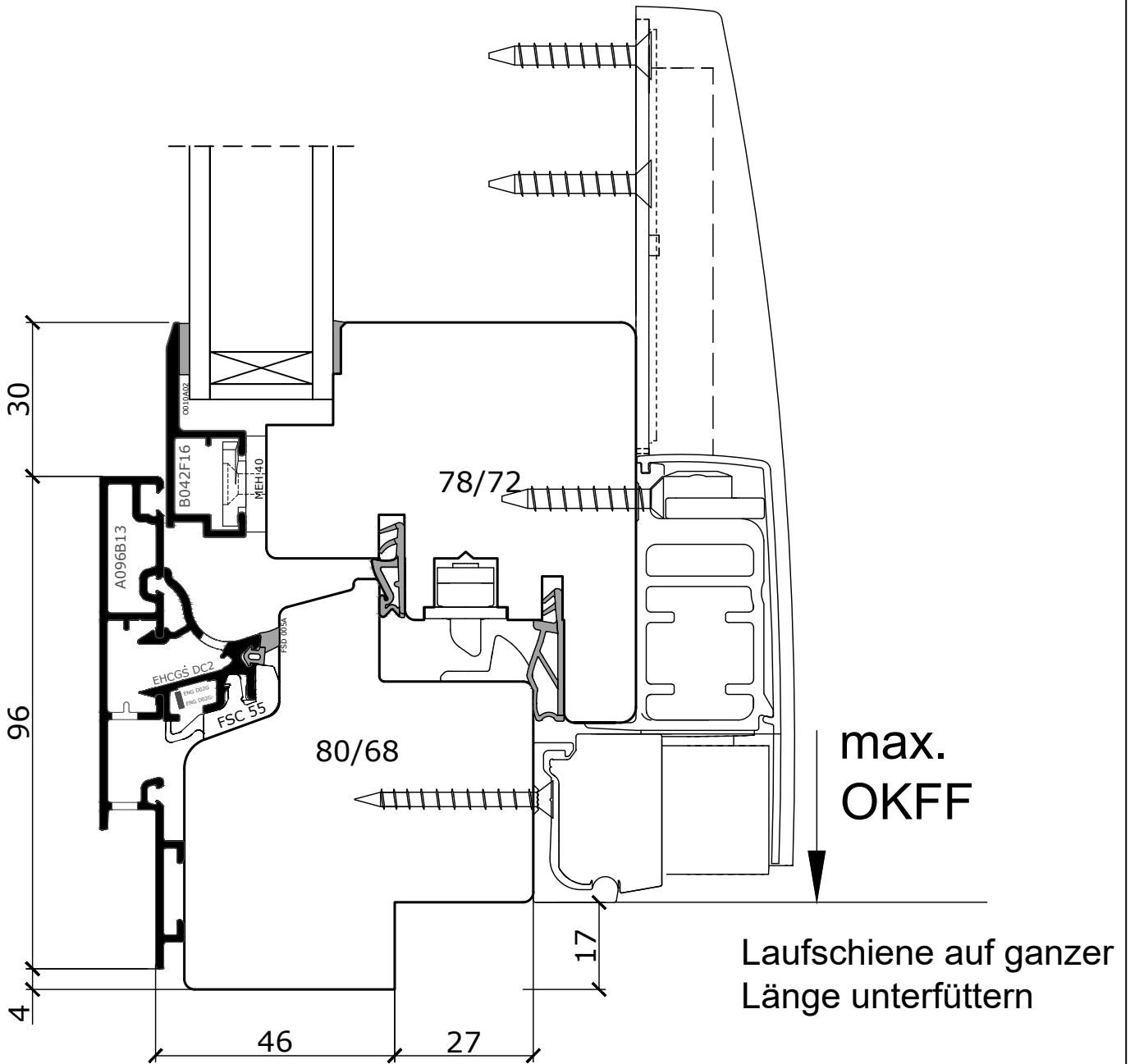

"Das Urheberrecht an diesen Zeichnungen und allen Beilagen die dem Empfänger persönlich anvertraut sind, verbleibt jederzeit unserer Firma. Ohne unsere schriftliche Genehmigung dürfen sie nicht kopiert und vervielfältigt, auch niemals dritten Personen mitgeteilt oder zugänglich gemacht werden."