

## Übersicht 1 Varianten für Aluschalen mit **Sichtbarer Dichtecke**, Innenprofile, Fälze

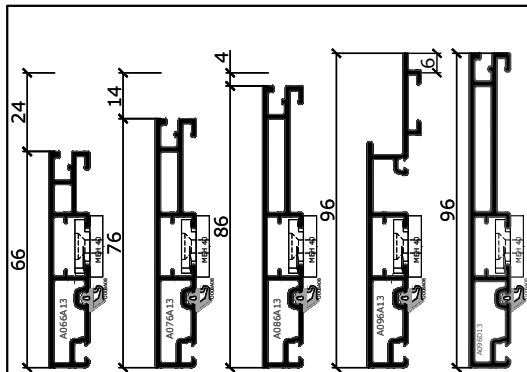

Ausführungsvarianten  
Blendrahmenprofil

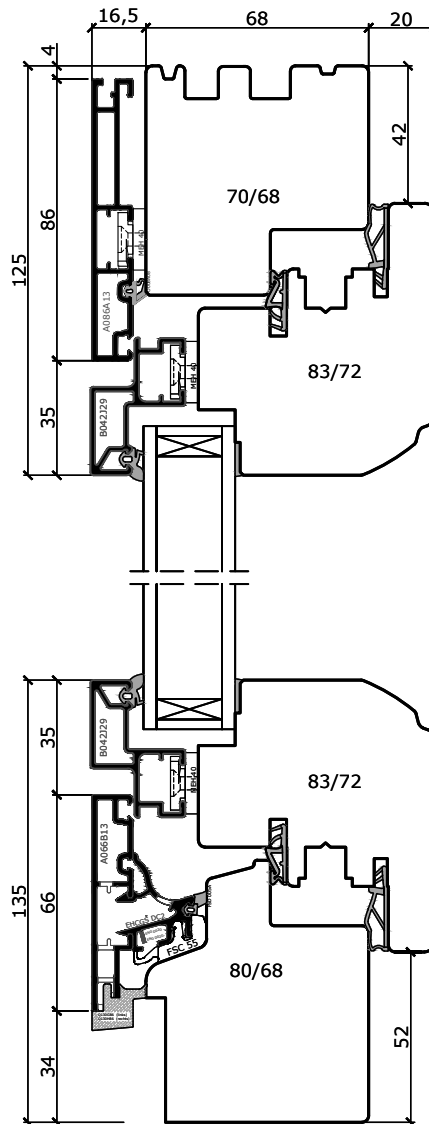
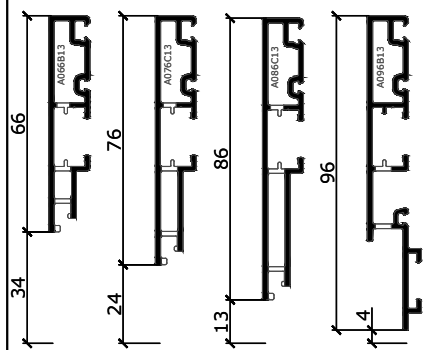

### Ausführungsvarianten Innenprofil

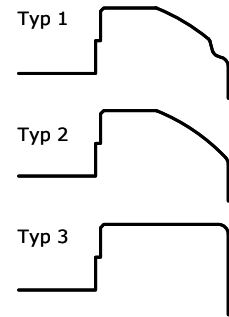

(Achtung: Aufpreise für stärkere Gläser  
siehe Preisliste)

### Ausführungsvarianten Fensterbankanschluss

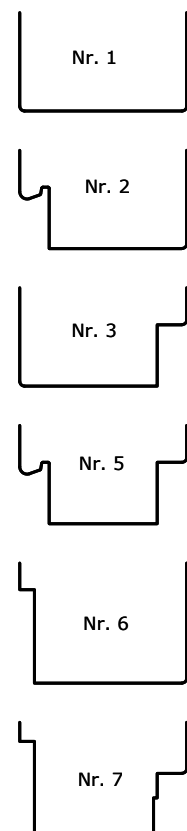

### Entwässerung:

A066J16	nach unten (Ansichtsbreite 66mm)
A076D16	nach unten (Ansichtsbreite 76mm)
A086J16	nach unten (Ansichtsbreite 86mm)

Keine Entwässerung nach vorne bei diesem System möglich!!!

Freimass (Alu-Holz-Überstand) variabel je nach Holzbreite

Holzbreiten bis 80mm (seitlich und oben) kein Mehrpreis -> darüber siehe Preisliste!!!  
Holzbreite unten bis 90 mm kein Mehrpreis

Achtung Typ 4 Innenprofil: Glasstärke und Mehrpreise für 3-Fachverglasung beachten  
-> darüber siehe Preisliste!!!

Übersicht 1  
 Varianten für  
 Aluschalen mit **verdeckter Dichtecke**, Innenprofile, Fälze

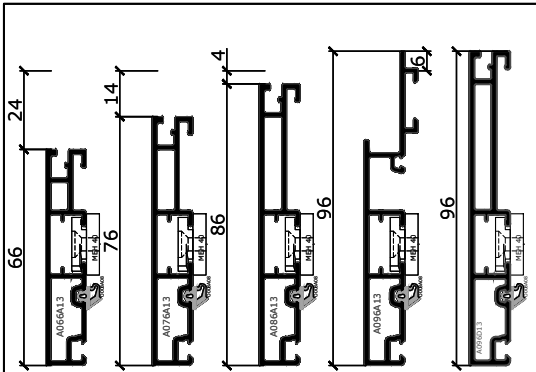

Ausführungsvarianten  
 Blendrahmenprofil

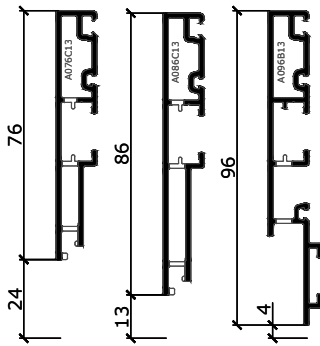

Ausführungsvarianten  
 Innenprofil

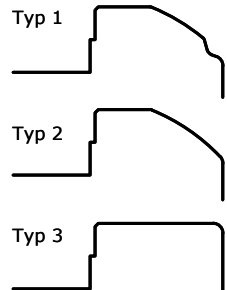

(Achtung: Aufpreise für stärkere Gläser  
 siehe Preisliste)

Ausführungsvarianten  
 Fensterbankanschluss

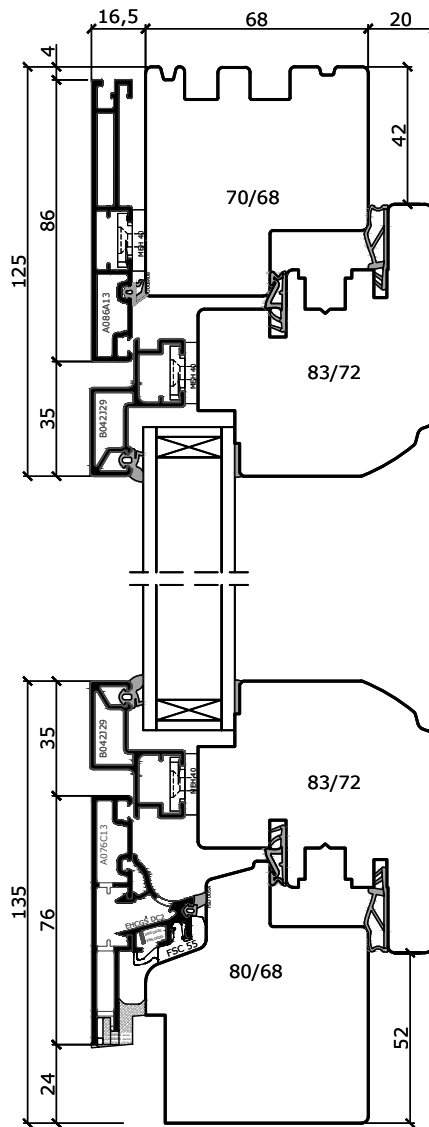
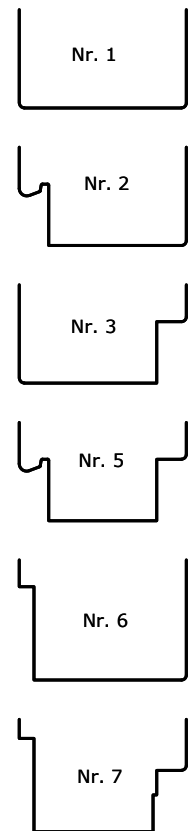

Entwässerung:

A076D16 nach unten (Ansichtsbreite 76mm)  
 A086J16 nach unten (Ansichtsbreite 86mm)

Keine Entwässerung nach vorne bei diesem System möglich!!!

Freimass (Alu-Holz-Überstand) variabel je nach Holzbreite

Holzbreiten bis 80mm (seitlich und oben) kein Mehrpreis -> darüber siehe Preisliste!!!  
 Holzbreite unten bis 90 mm kein Mehrpreis

Achtung Typ 4 Innenprofil: Glasstärke und Mehrpreise für 3-Fachverglasung beachten  
 -> darüber siehe Preisliste!!!

"Das Urheberrecht an diesen Zeichnungen und allen Beilagen die dem Empfänger persönlich anvertraut sind, verbleibt jederzeit unserer Firma. Ohne unsere schriftliche Genehmigung dürfen sie nicht kopiert und vervielfältigt, auch niemals dritten Personen mitgeteilt oder zugänglich gemacht werden."

Übersicht 2  
 Varianten für  
 IV 68, IV 78

Contur 2/68

Contur 2/78

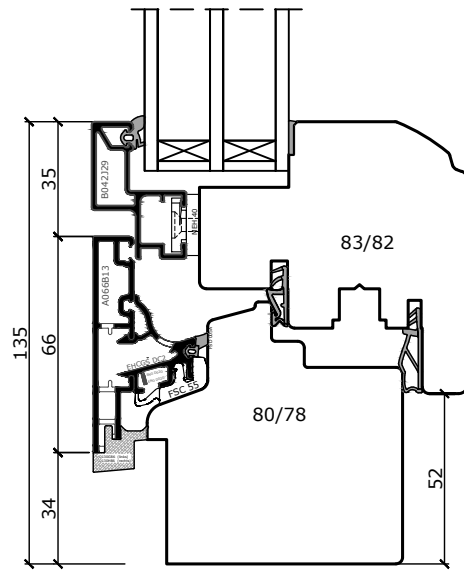
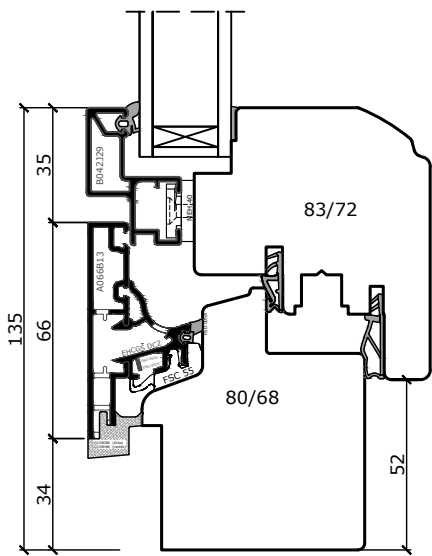
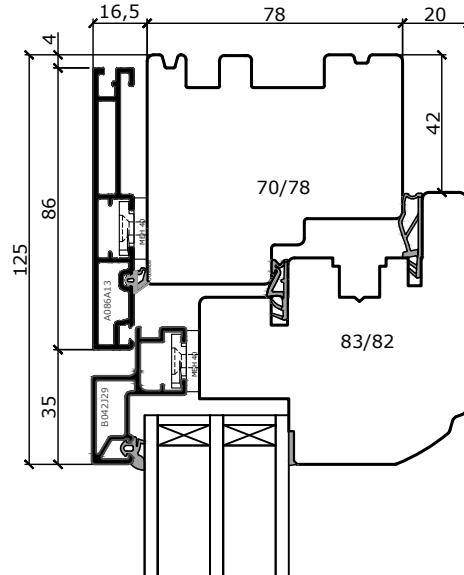
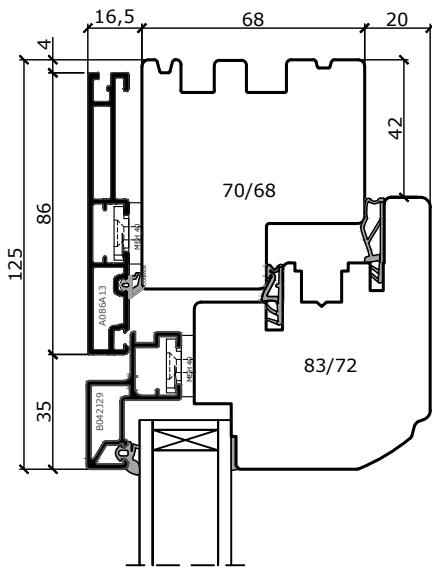

System IV68  
 Glasstärken von 28 bis 48 mm

System IV78  
 Glasstärken von 38 bis 54 mm

Standard Freimasse seitlich und oben 4mm und unten nach Aluschale.  
 Weitere Freimasse nach Rücksprache gegen Mehrpreis.

"Das Urheberrecht an diesen Zeichnungen und allen Beilagen die dem Empfänger persönlich anvertraut sind, verbleibt jederzeit unserer Firma. Ohne unsere schriftliche Genehmigung dürfen sie nicht kopiert und vervielfältigt, auch niemals dritten Personen mitgeteilt oder zugänglich gemacht werden."

Übersicht 3  
 Varianten für  
 Fensterbankanschlüsse

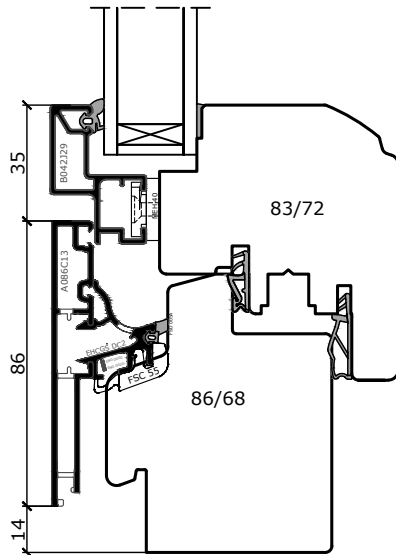

Standardausführung Nr. 1-5  
 ohne oder mit Dichtecke möglich

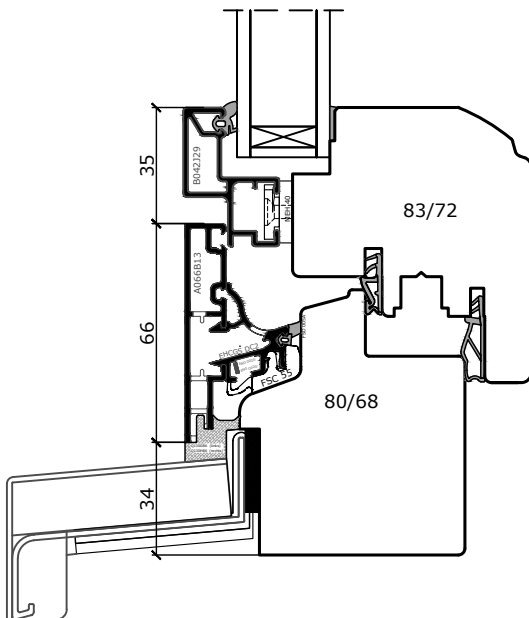
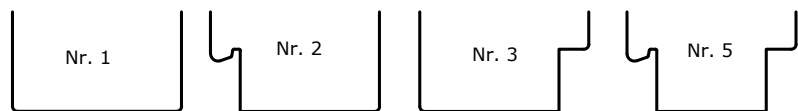

Zusätzlich  
 Fensterbankanschluß Nr. 6-7  
 spezieller Fensterbankanschluß  
 für Stemesederfensterbank oder  
 Steinbankprofil mit Dichtecke

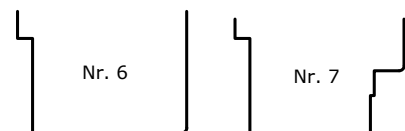
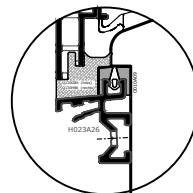

Hinweis: Bei Rahmenholz unten >90mm Mehrpreis  
 berücksichtigen (siehe Preisliste)

"Das Urheberrecht an diesen Zeichnungen und allen Beilagen die dem Empfänger persönlich anvertraut sind, verbleibt jederzeit unserer Firma. Ohne unsere schriftliche Genehmigung dürfen sie nicht kopiert und vervielfältigt, auch niemals dritten Personen mitgeteilt oder zugänglich gemacht werde."

# Premium Contur2 - Holz-Alu

Standardfalz Höhe aussen unten  
bei Fensterbankanschlußfräsung Nr. 6 und 7

**DÖPFNER**  
HOLZ ALUMINIUM-KOMPETENZ  
FÜR FENSTER UND HAUSTÜREN

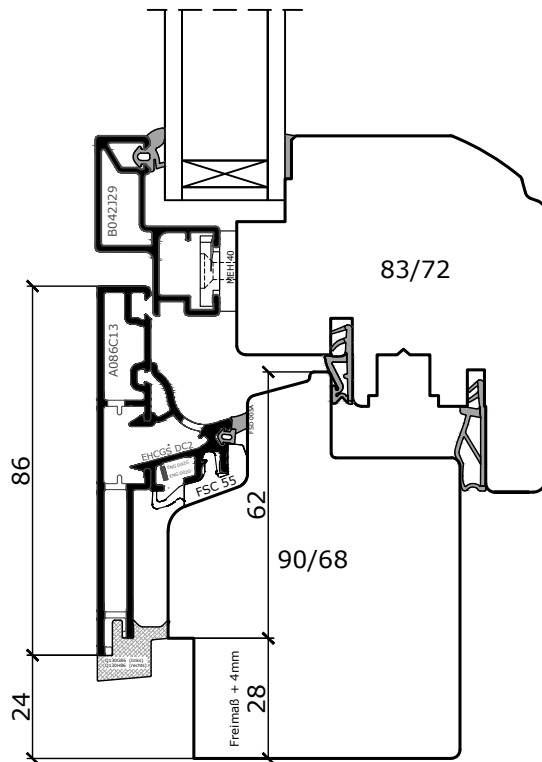
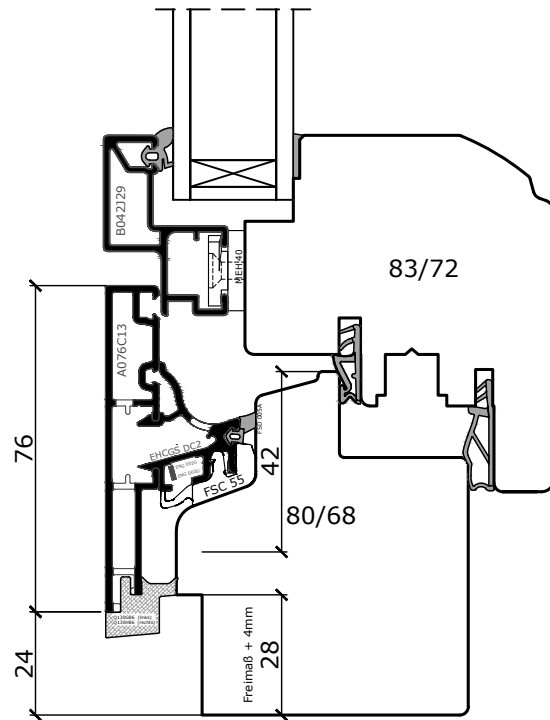
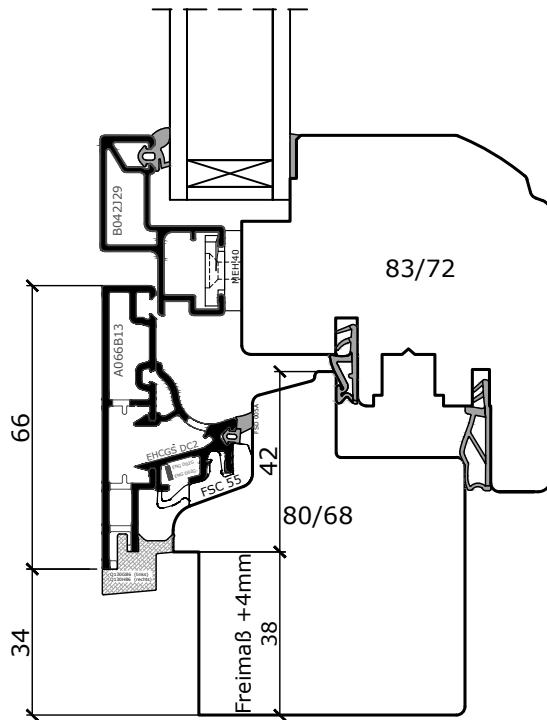

**A C H T U N G:**  
Für Fensterbankanschluß Nr. 6 und 7 ergibt sich die Höhe des Falzes aussen durch das Freimaß + 4mm.  
(Bsp. Bei einem Freimaß von 34mm ergibt diese eine Falzhöhe von 38mm!)

Freimass (Alu-Holz-Überstand) und Aluschalebreite ergibt die Holzbreite.  
Hierbei sind evtl. Mehrpreise nach Preisliste zu berücksichtigen!!!

# Premium Contur2 - Holz-Alu

Standardfalz Höhe aussen unten  
bei Fensterbankanschlußfräsung Nr. 6 und 7

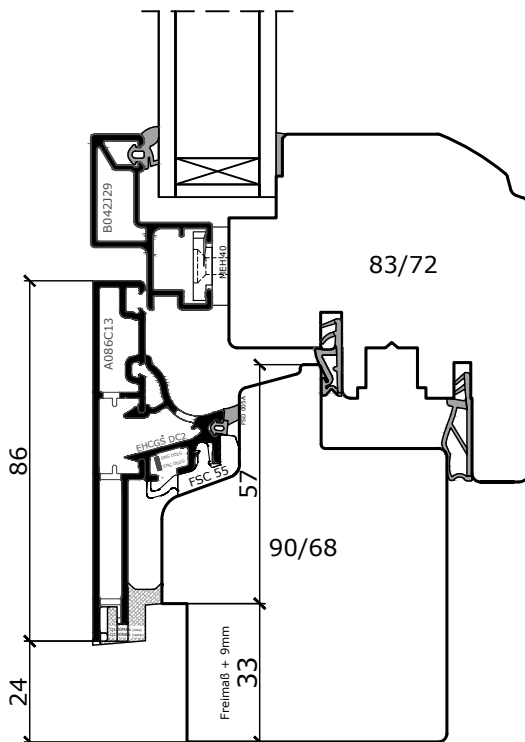
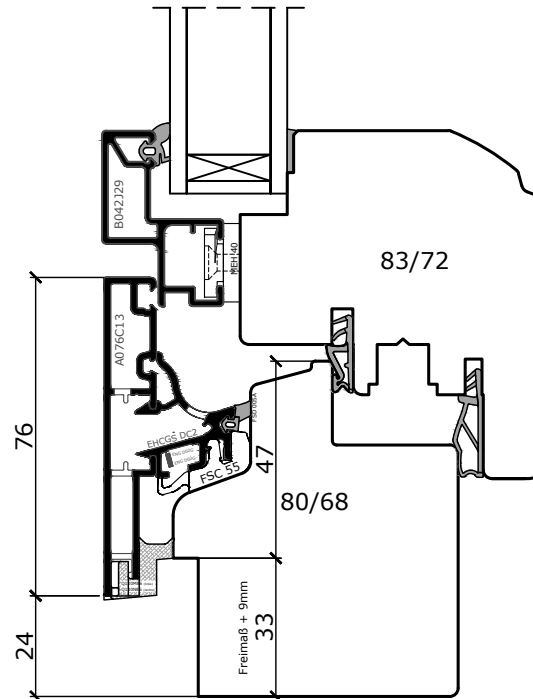

**A C H T U N G:**  
Für Fensterbankanschluß Nr. 6 und 7 ergibt sich die Höhe des Falzes aussen durch das Freimaß + 9mm.  
(Bsp. Bei einem Freimaß von 24mm ergibt diese eine Falzhöhe von 33mm!)

Freimass (Alu-Holz-Überstand) und Aluschalebreite ergibt die Holzbreite. Hierbei sind evtl. Mehrpreise nach Preisliste zu berücksichtigen!!!

Horizontalschnitt  
Dreh-Kipp Fenster

Schnittverlauf

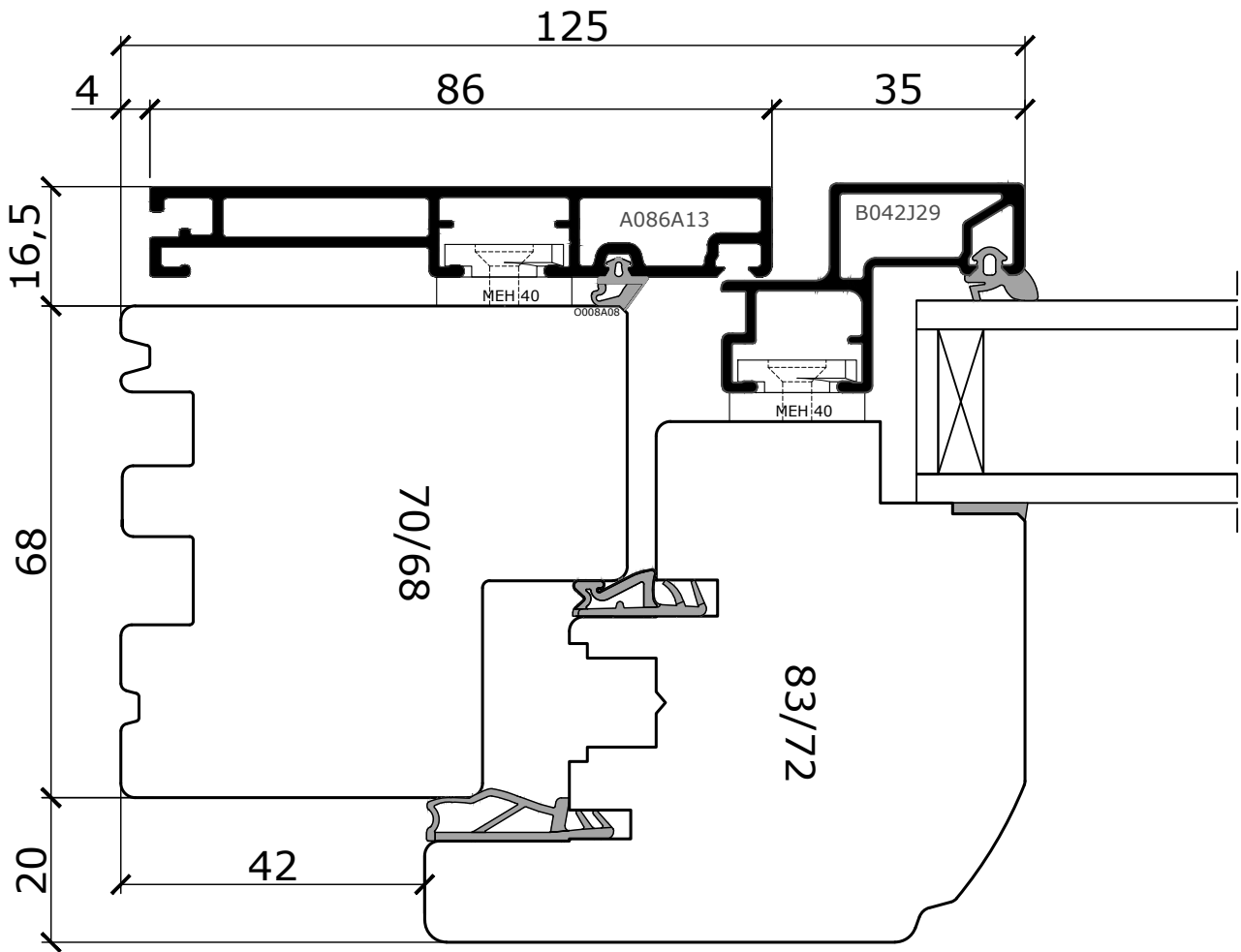
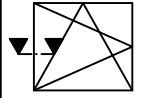

**Bestellhinweis:**

Standard seitlich, oben und unten Flügel 83 mm  
--> Flügelüberstand 35 mm

# Premium Contur2 - Holz-Alu

Horizontalschnitt  
Schlossseite bei abschliessbarem Getriebe / BTV  
Flügelüberstand abschliessbar 60 mm Schloßseitig

Schnittverlauf

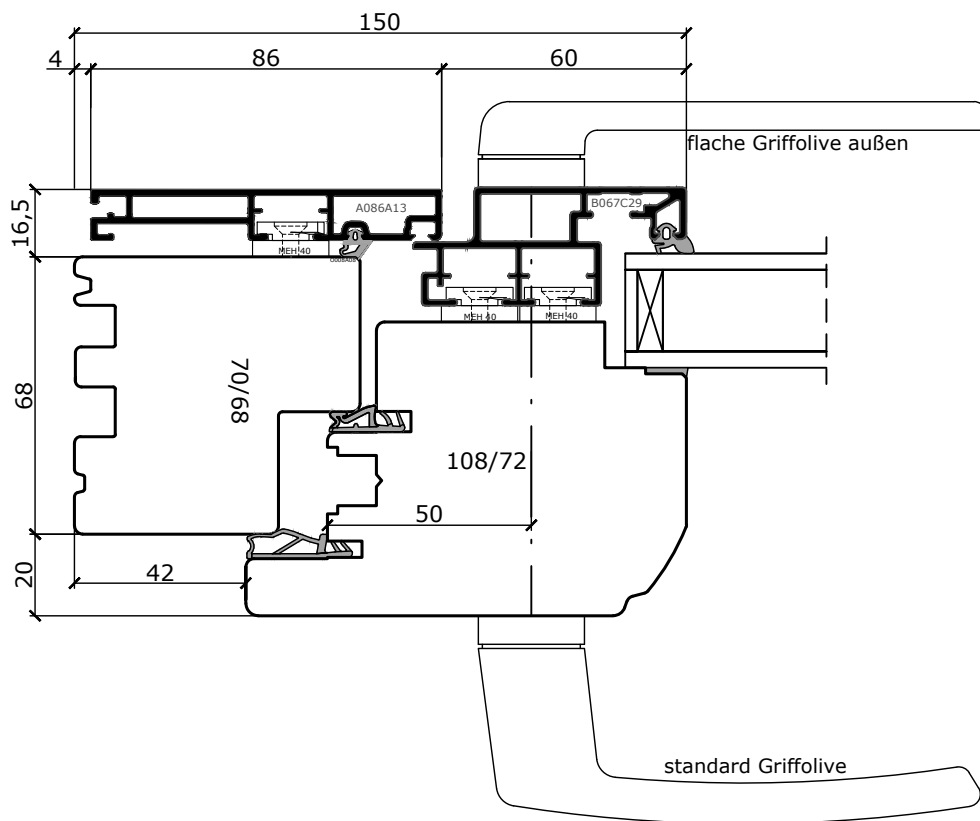
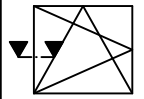

**Bestellhinweis:**  
Bei abschliessbarem Getriebe muss 4-seitig Flügelholz 108mm breit sein (Holz-Mehrpreis).  
Bei den AluAusführungen "Eloxal" und "Dekor" wird diese Schalen nur gesteckt und nicht verschweisst geliefert!

"Das Urheberrecht an diesen Zeichnungen und allen Beilagen die dem Empfänger persönlich anvertraut sind, verbleibt jederzeit unserer Firma. Ohne unsere schriftliche Genehmigung dürfen sie nicht kopiert und vervielfältigt, auch niemals dritten Personen mitgeteilt oder zugänglich gemacht werde."



Ansicht  
 Griffe für abschliessbarem Getriebe und BTV

BTV (Balkontürverschluss)

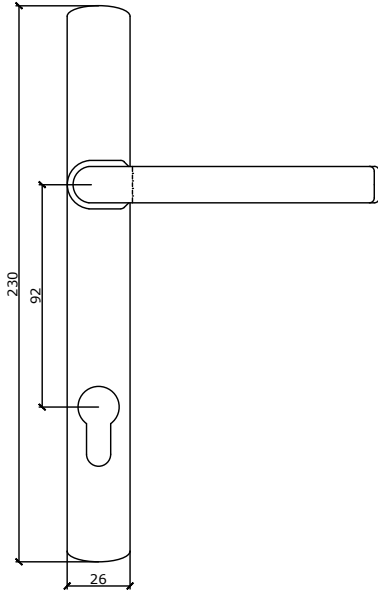

abschliessbarem Getriebe

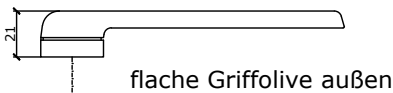
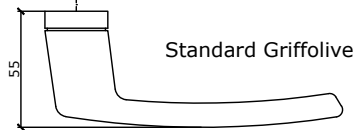
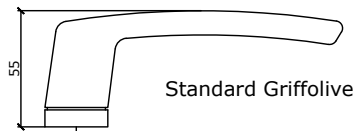
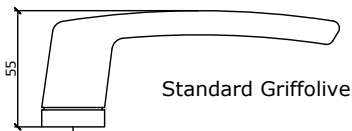
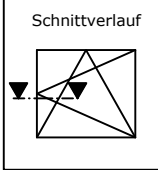
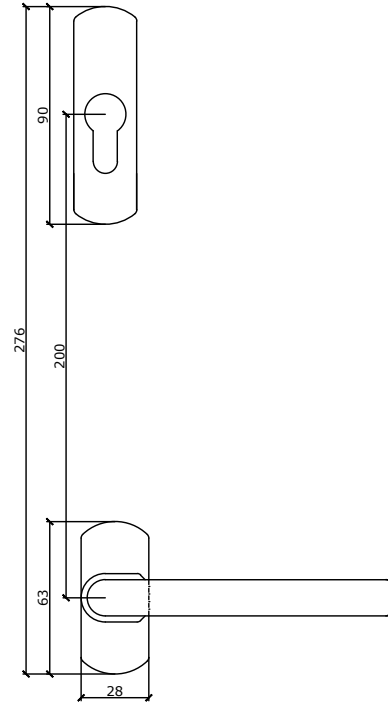

"Das Urheberrecht an diesen Zeichnungen und allen Beilagen die dem Empfänger persönlich anvertraut sind, verbleibt jederzeit unserer Firma. Ohne unsere schriftliche Genehmigung dürfen sie nicht kopiert und vervielfältigt, auch niemals dritten Personen mitgeteilt oder zugänglich gemacht werde."

# Premium Contur2 - Holz-Alu

Vertikalschnitt  
 Festverglasung

Schnittverlauf

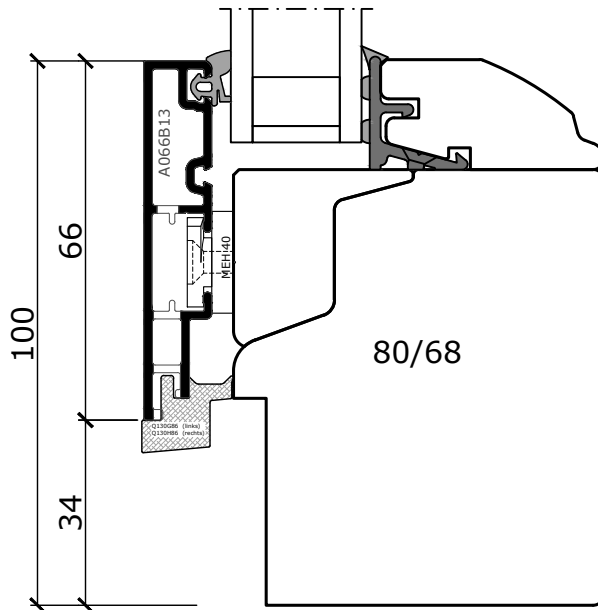
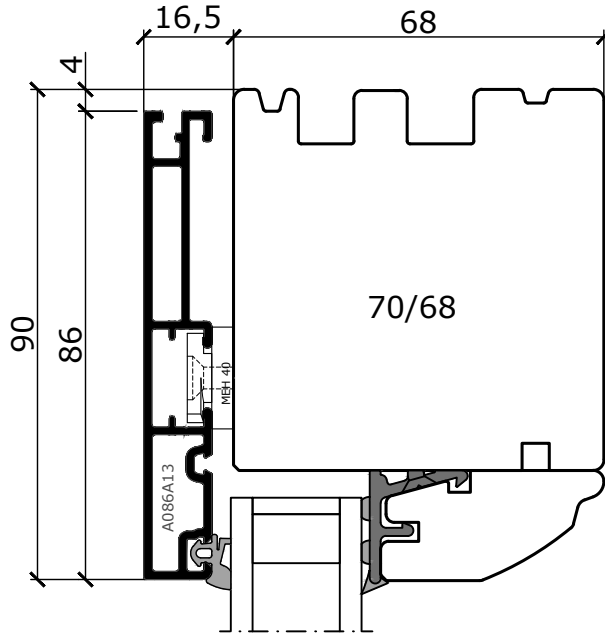
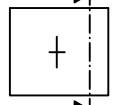

## Ausführungsvarianten Innenprofil

Typ 1

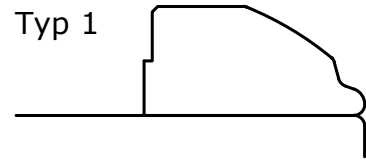

Typ 2

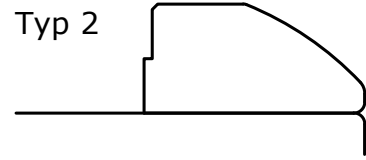

Typ 3

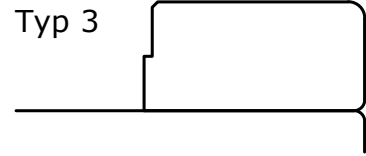

**Hinweis:**  
 Bitte beim Einglasen von  
 Festverglasungen die  
 Montagevorschriften der  
 Firma Döpfner beachten!!!

"Das Urheberrecht an diesen Zeichnungen und allen Beilagen die dem Empfänger persönlich anvertraut sind, verbleibt jederzeit unserer Firma. Ohne unsere schriftliche Genehmigung dürfen sie nicht kopiert und vervielfältigt, auch niemals dritten Personen mitgeteilt oder zugänglich gemacht werde."

Vertikalschnitt  
 unterer Anschluss Festverglasung mit Einleger F038A13  
 für Glasgleichlauf mit Flügel

Schnittverlauf

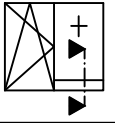

Im Standard unten KEIN Gleichlauf mit Flügelholz möglich

Bei Variante Abschließbar Breites Flügelholz unten Gleichlauf mit Flügelholz mit 2 mm Versatz

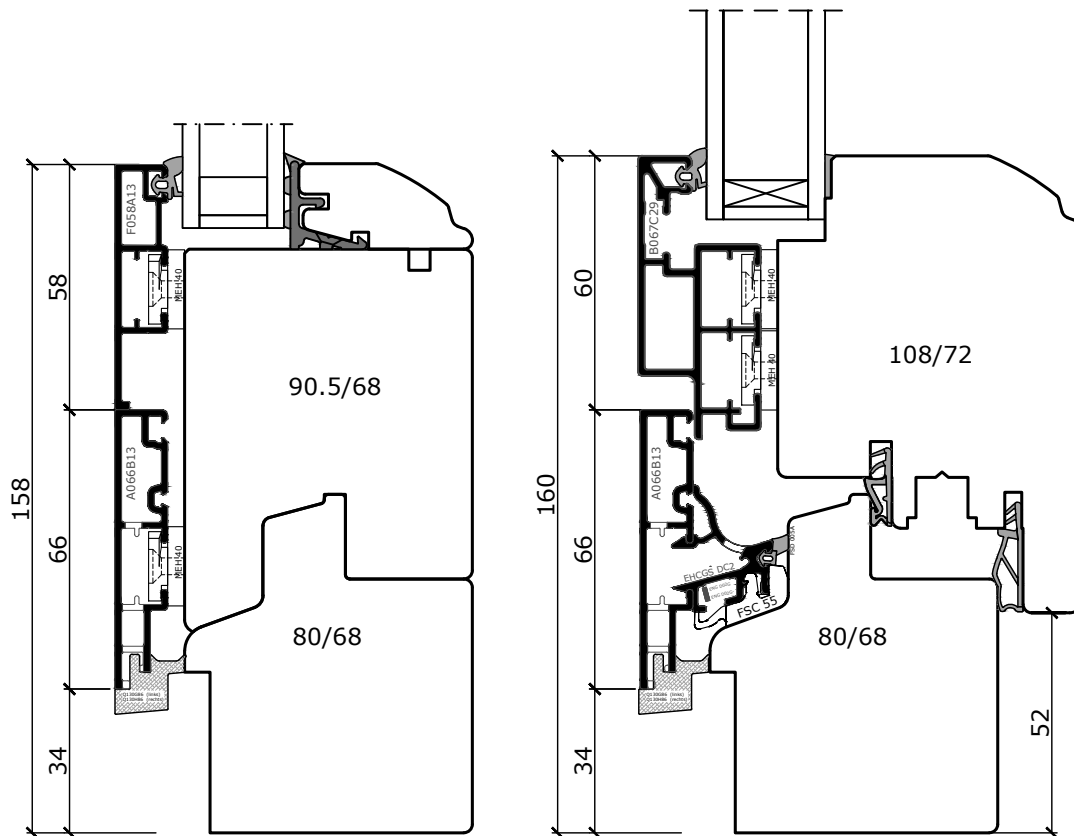

"Das Urheberrecht an diesen Zeichnungen und allen Beilagen die dem Empfänger persönlich anvertraut sind, verbleibt jederzeit unserer Firma. Ohne unsere schriftliche Genehmigung dürfen sie nicht kopiert und vervielfältigt, auch niemals dritten Personen mitgeteilt oder zugänglich gemacht werde."

Horizontalschnitt  
 Stulp

Schnittverlauf

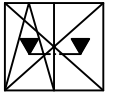

Standard Stulp

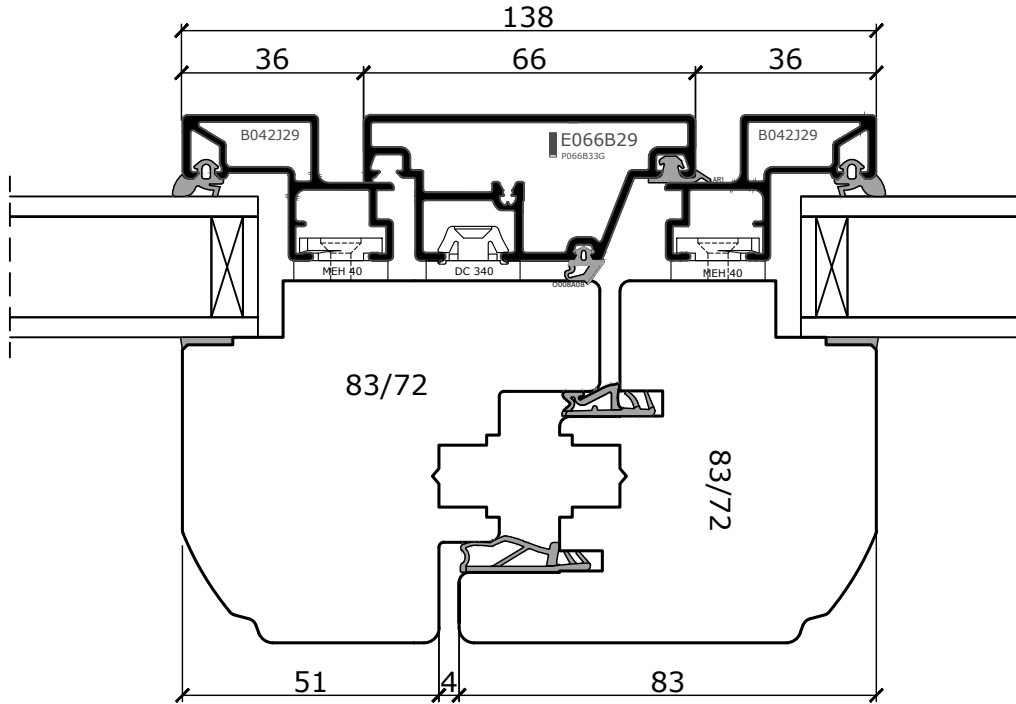

Schmäler Stulp (nicht bei Balkontüre möglich!!!)

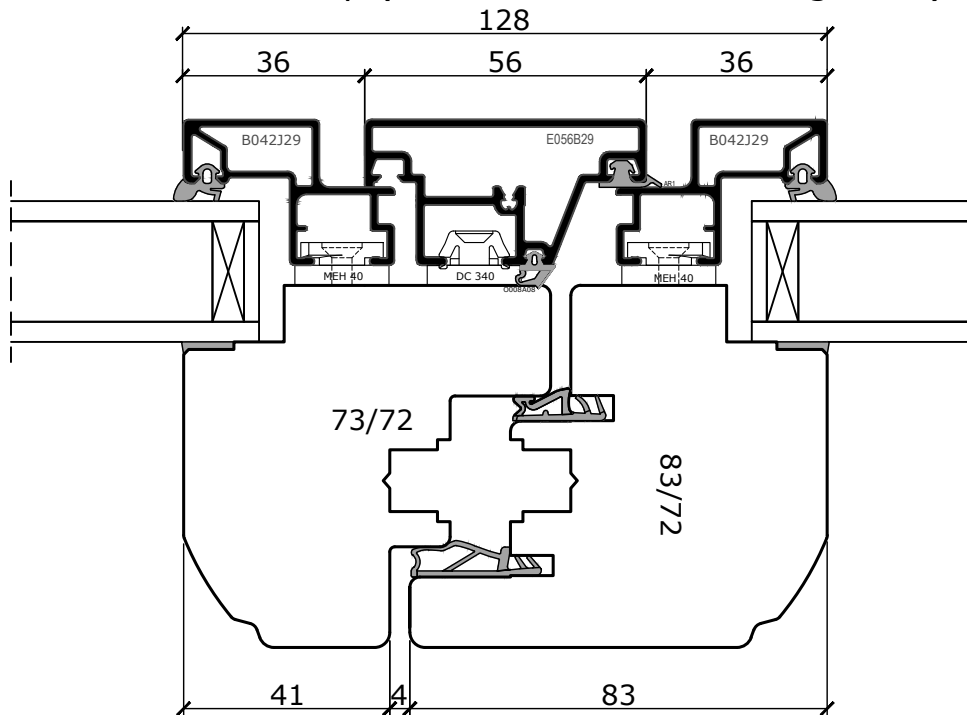

"Das Urheberrecht an diesen Zeichnungen und allen Beilagen die dem Empfänger persönlich anvertraut sind verbleibt jederzeit unserer Firma. Ohne unsere schriftliche Genehmigung dürfen sie nicht kopiert und vervielfältigt, auch niemals dritten Personen mitgeteilt oder zugänglich gemacht werden."

# Premium Contur2 - Holz-Alu

Horizontalschnitt  
Stulp  
mit Schlagleistengetriebe

Schnittverlauf

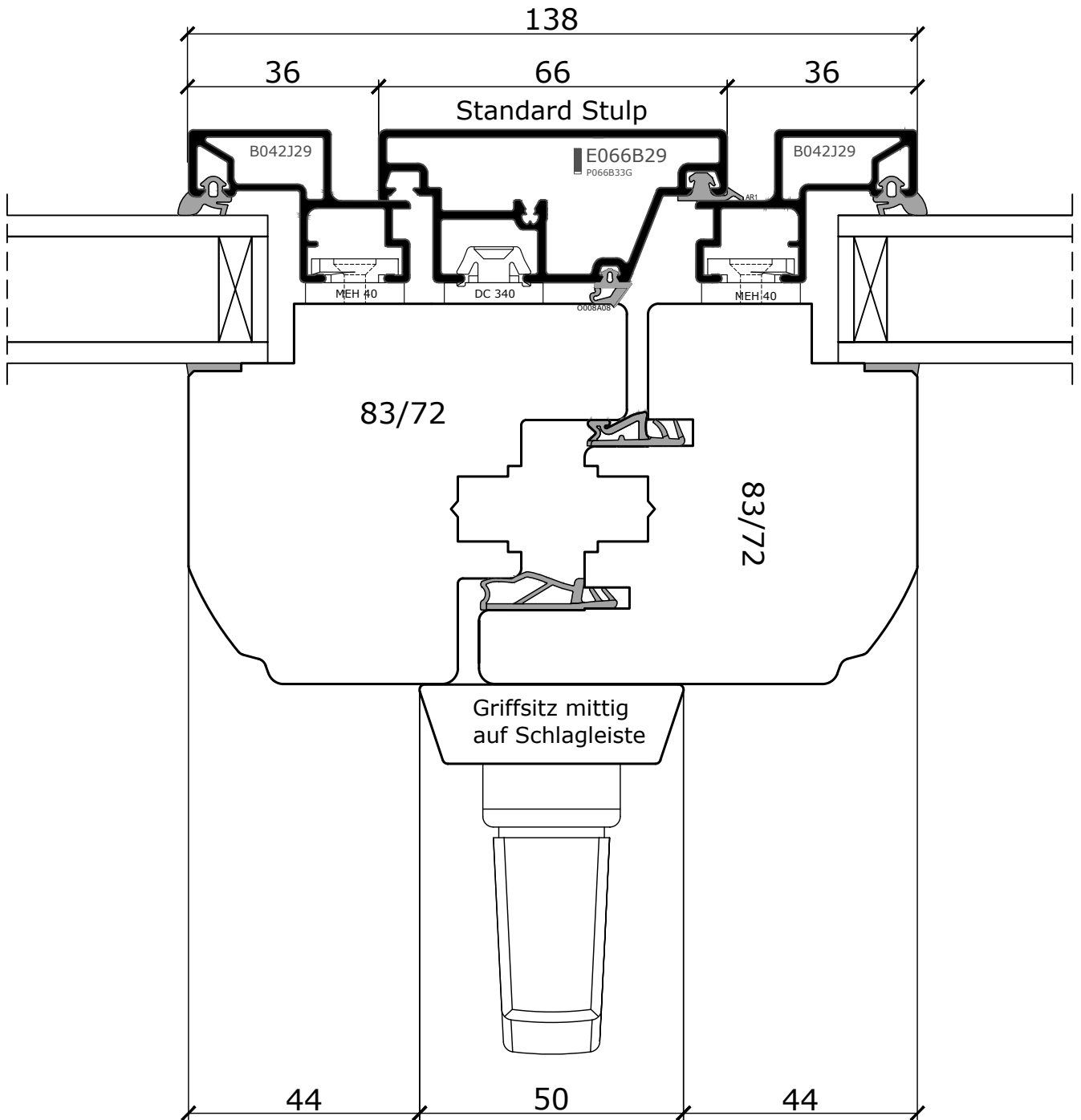
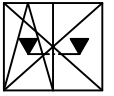

"Das Urheberrecht an diesen Zeichnungen und allen Beilagen die dem Empfänger persönlich anvertraut sind, verbleibt jederzeit unserer Firma. Ohne unsere schriftliche Genehmigung dürfen sie nicht kopiert und vervielfältigt, auch niemals dritten Personen mitgeteilt oder zugänglich gemacht werden."

Horizontalschnitt  
 Setzholz mit 2 Flügeln

Schnittverlauf

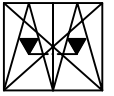

Ausführungsvarianten  
 Setzholzprofil 13 mm

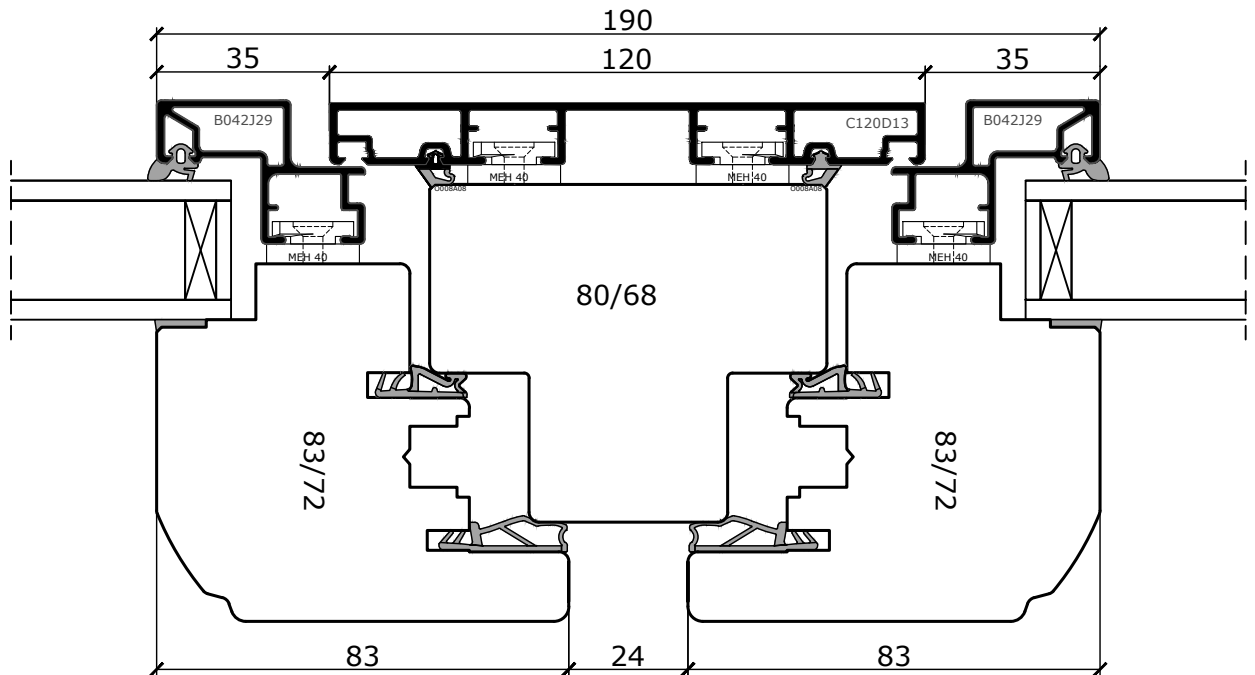
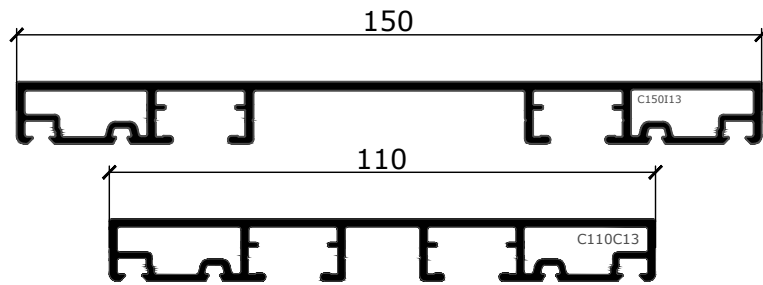

"Das Urheberrecht an diesen Zeichnungen und allen Beilagen die dem Empfänger persönlich anvertraut sind, verbleibt jederzeit unserer Firma. Ohne unsere schriftliche Genehmigung dürfen sie nicht kopiert und vervielfältigt, auch niemals dritten Personen mitgeteilt oder zugänglich gemacht werden."

# Premium Contur2 - Holz-Alu

Horizontalschnitt  
Setzholz mit 1 Seitig Festverglasung

Schnittverlauf

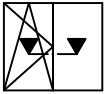

Ausführungsvarianten  
Setzholzprofil 13 mm

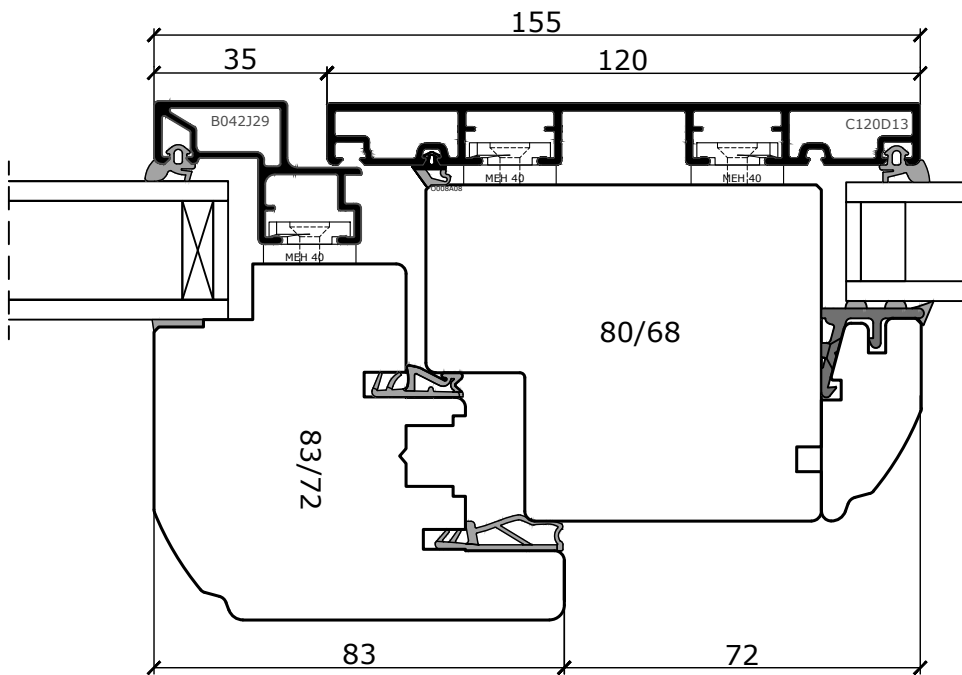
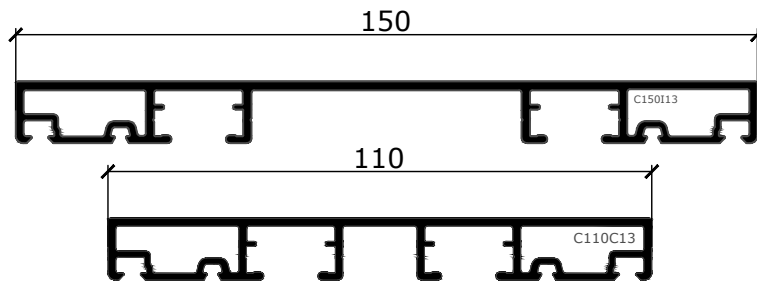

"Das Urheberrecht an diesen Zeichnungen und allen Beilagen die dem Empfänger persönlich anvertraut sind, verbleibt jederzeit unserer Firma. Ohne unsere schriftliche Genehmigung dürfen sie nicht kopiert und vervielfältigt, auch niemals dritten Personen mitgeteilt oder zugänglich gemacht werde."

Vertikalschnitt  
 Kämpfer mit 2 Flügeln

Schnittverlauf

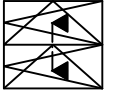

Ausführungsvarianten  
 Kämpferprofil

13 mm

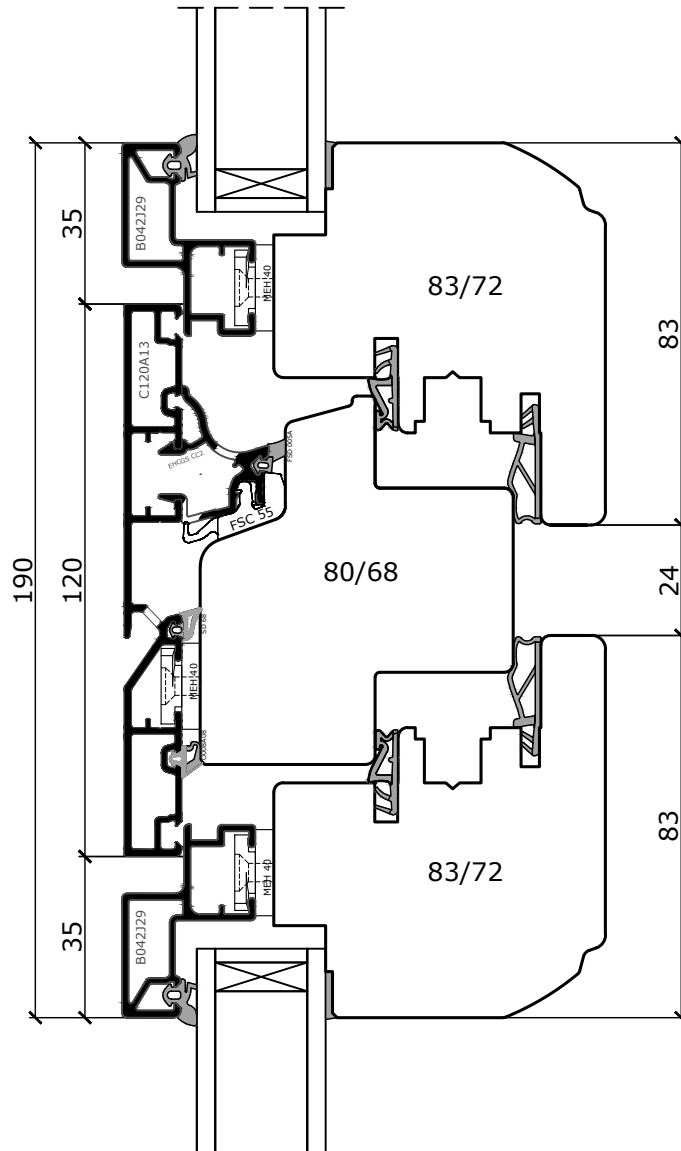
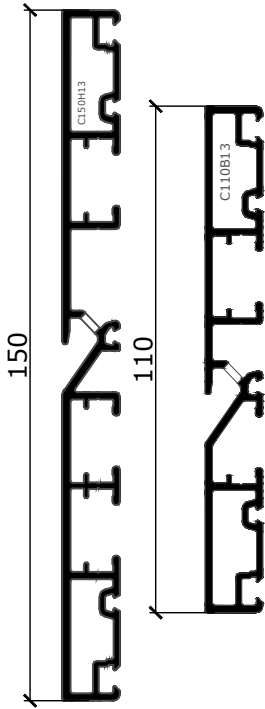

"Das Urheberrecht an diesen Zeichnungen und allen Beilagen die dem Empfänger persönlich anvertraut sind, verbleibt jederzeit unserer Firma. Ohne unsere schriftliche Genehmigung dürfen sie nicht kopiert und vervielfältigt, auch niemals dritten Personen mitgeteilt oder zugänglich gemacht werde."



Vertikalschnitt  
 Kämpfer mit Festverglasung oben und  
 einem Flügel unten

Schnittverlauf

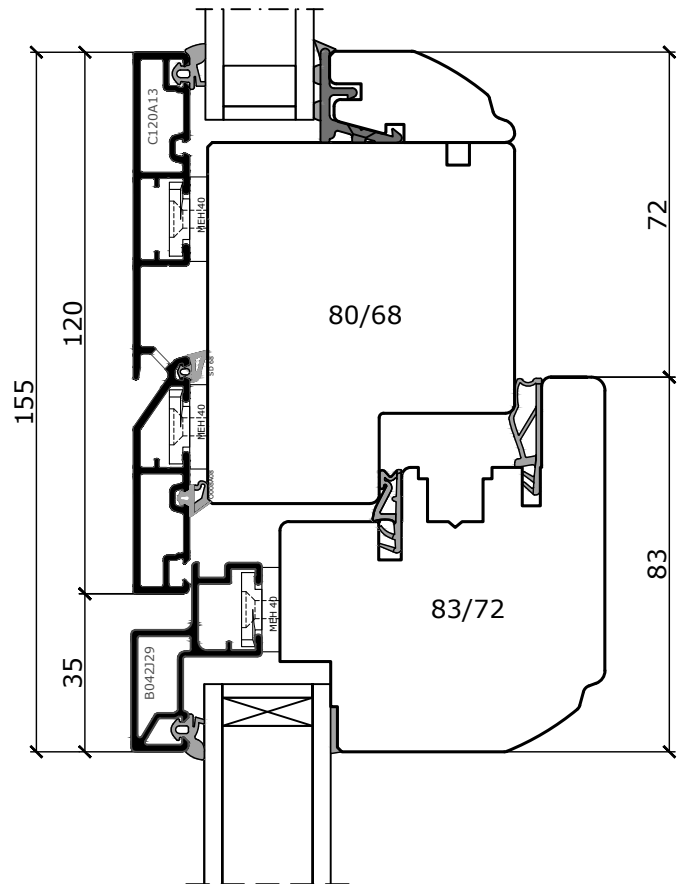
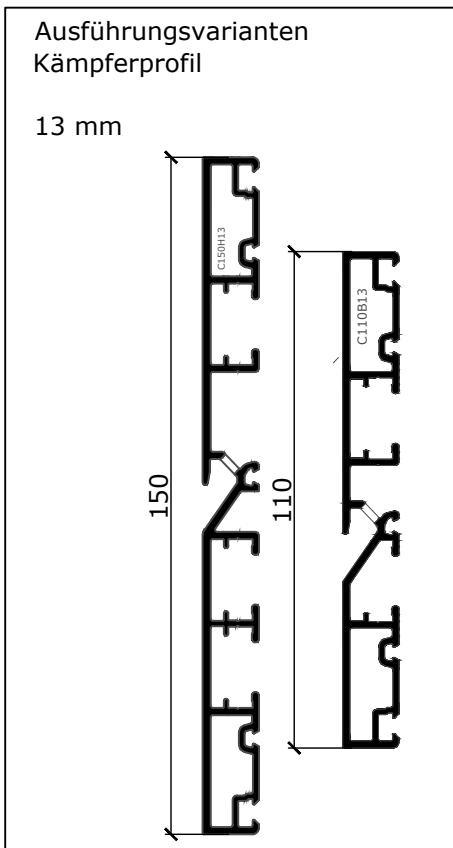
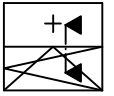

"Das Urheberrecht an diesen Zeichnungen und allen Beilagen die dem Empfänger persönlich anvertraut sind, verbleibt jederzeit unserer Firma. Ohne unsere schriftliche Genehmigung dürfen sie nicht kopiert und vervielfältigt, auch niemals dritten Personen mitgeteilt oder zugänglich gemacht werde."

# Premium Contur2 - Holz-Alu

Vertikalschnitt  
Kämpfer mit Festverglasung unten und  
einem Flügel oben

Schnittverlauf

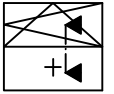

## Ausführungsvarianten Kämpferprofil

13 mm

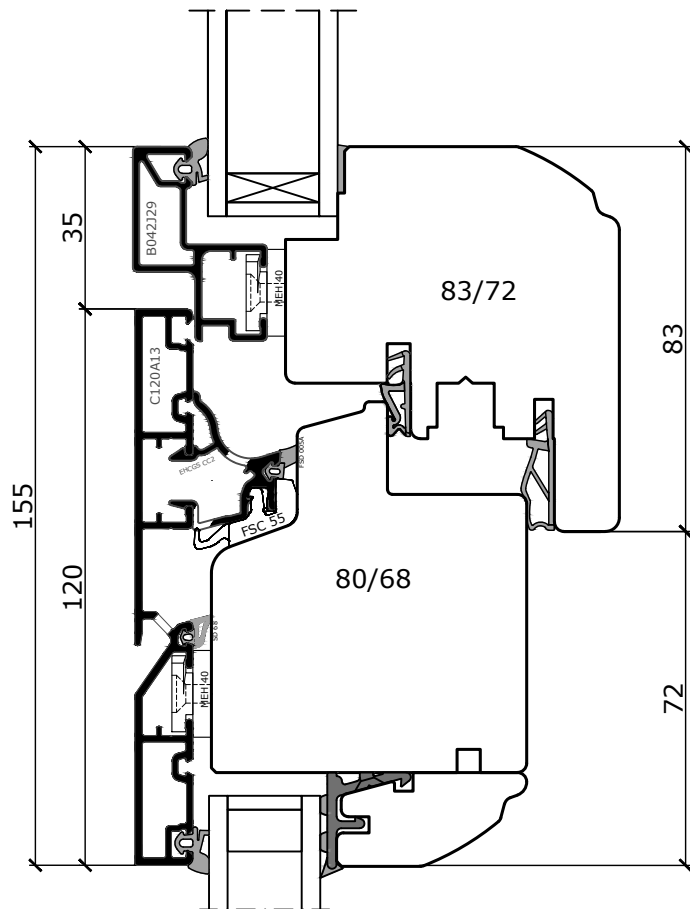
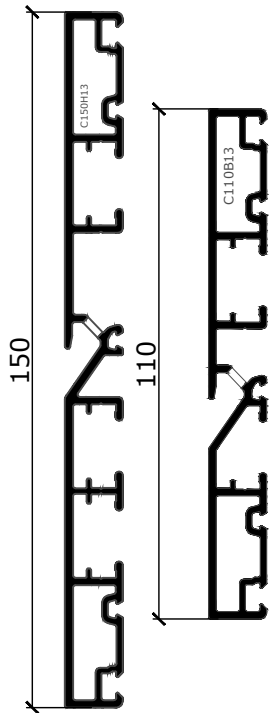

# Premium Contur2 - Holz-Alu

Horizontalschnitt  
Eckkopplung 90° mit zwei Festverglasungen

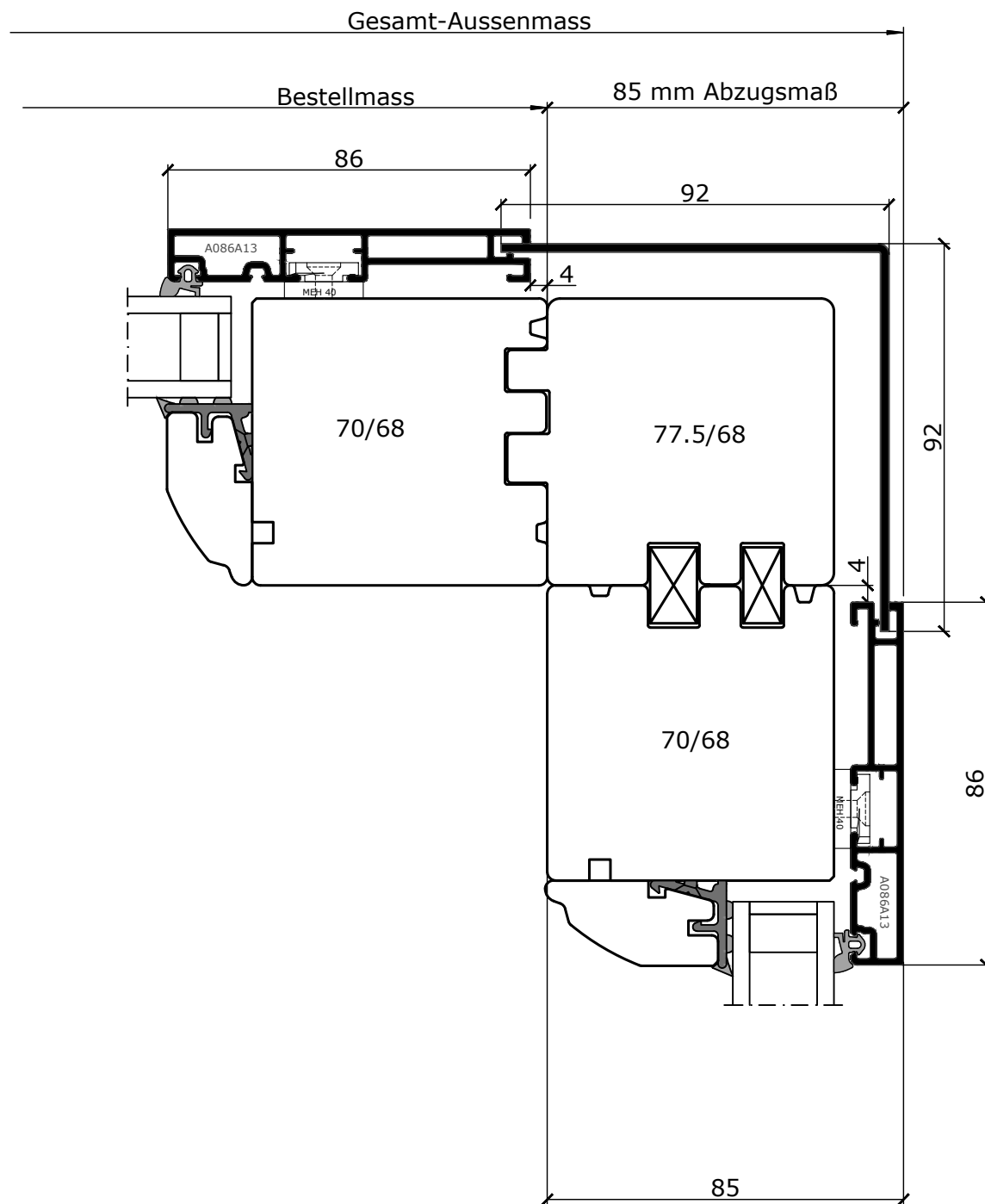

"Das Urheberrecht an diesen Zeichnungen und allen Beilagen die dem Empfänger persönlich anvertraut sind, verbleibt jederzeit unserer Firma. Ohne unsere schriftliche Genehmigung dürfen sie nicht kopiert und vervielfältigt, auch niemals dritten Personen mitgeteilt oder zugänglich gemacht werden."

# Premium Contur2 - Holz-Alu

Horizontalschnitt  
 Eckkopplung 90° mit zwei Festverglasungen  
 über Ausfällung

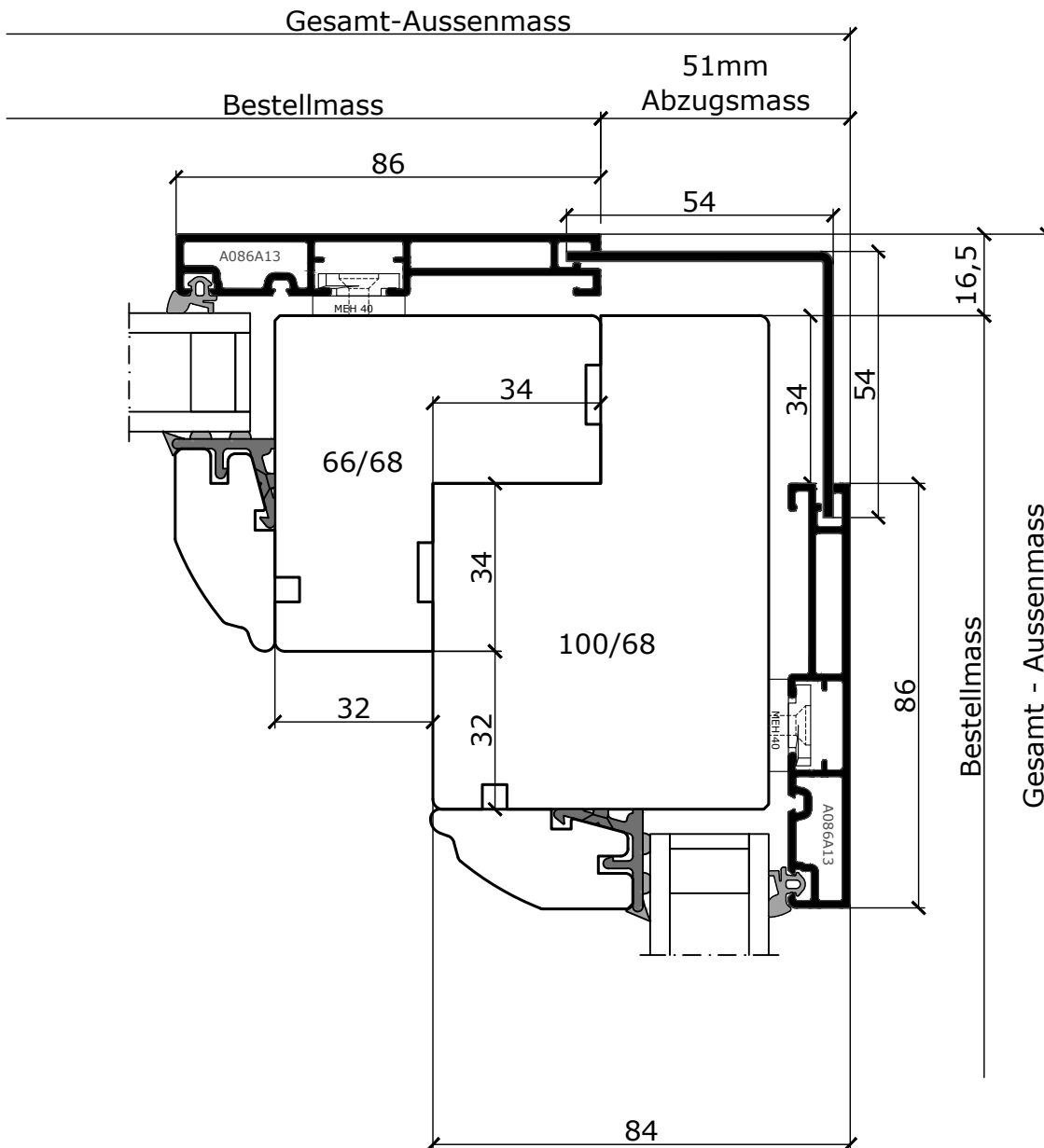

"Das Urheberrecht an diesen Zeichnungen und allen Beilagen die dem Empfänger persönlich anvertraut sind, verbleibt jederzeit unserer Firma. Ohne unsere schriftliche Genehmigung dürfen sie nicht kopiert und vervielfältigt, auch niemals dritten Personen mitgeteilt oder zugänglich gemacht werde."

# Premium Contur2 - Holz-Alu

Horizontalschnitt  
Eckkopplung 90° mit zwei Festverglasungen  
als Ganzglasecke mit 2-Fachverglasung

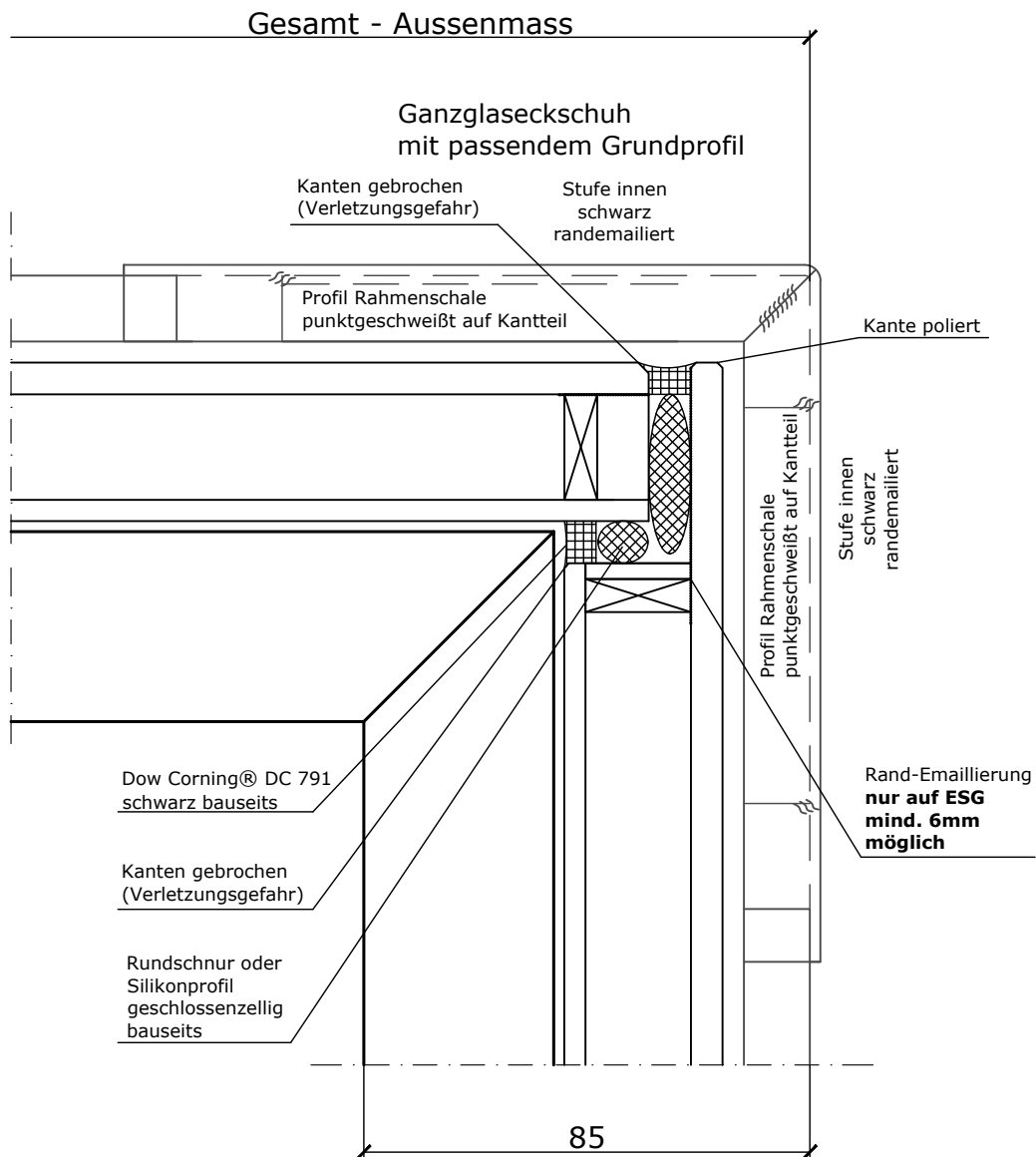

# Premium Contur2 - Holz-Alu

Horizontalschnitt  
Eckkopplung 90° mit zwei Festverglasungen  
als Ganzglastecke mit 3-Fachverglasung

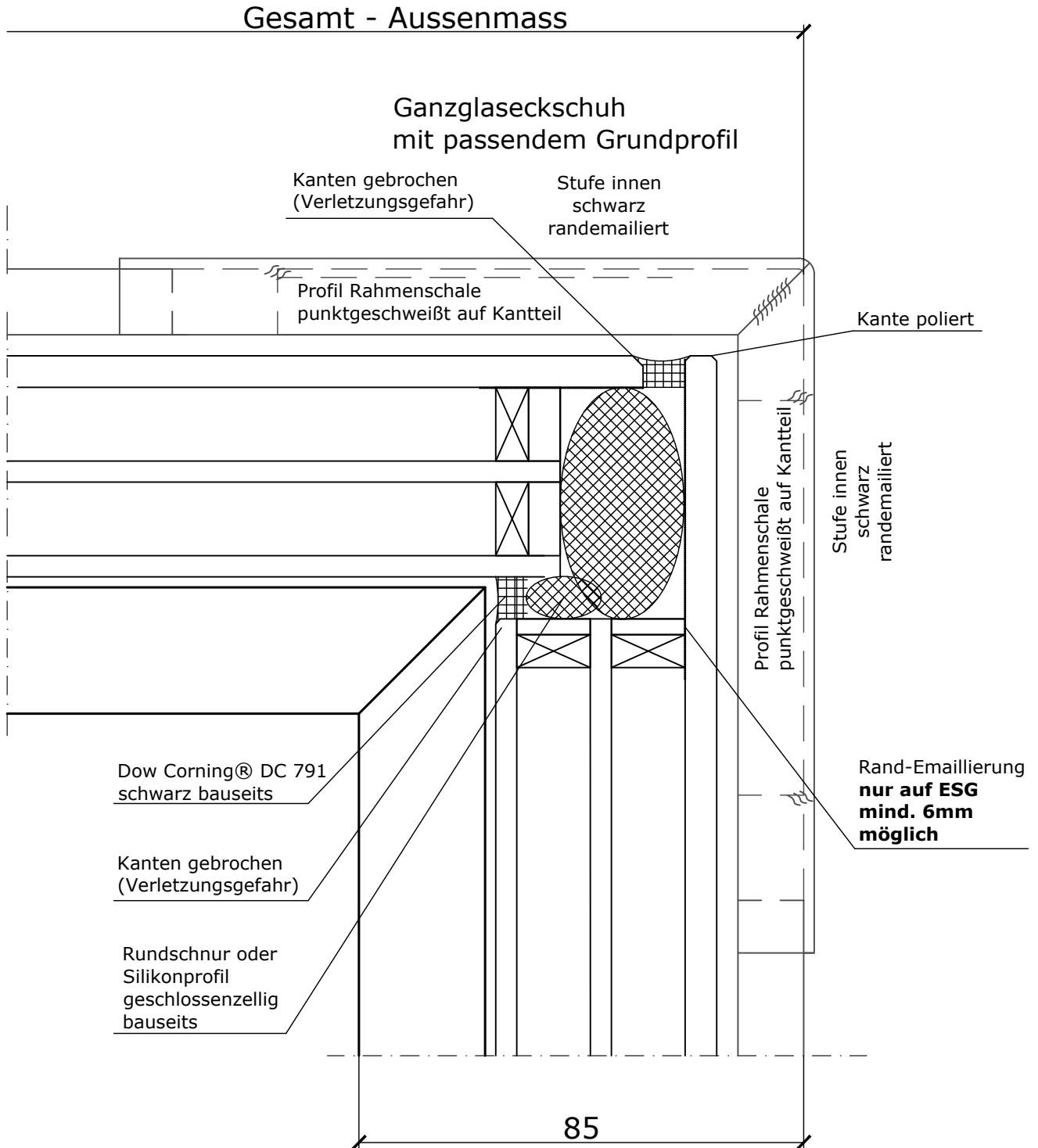

Horizontalschnitt  
 horizontale Kopplung mit Blechstreifen

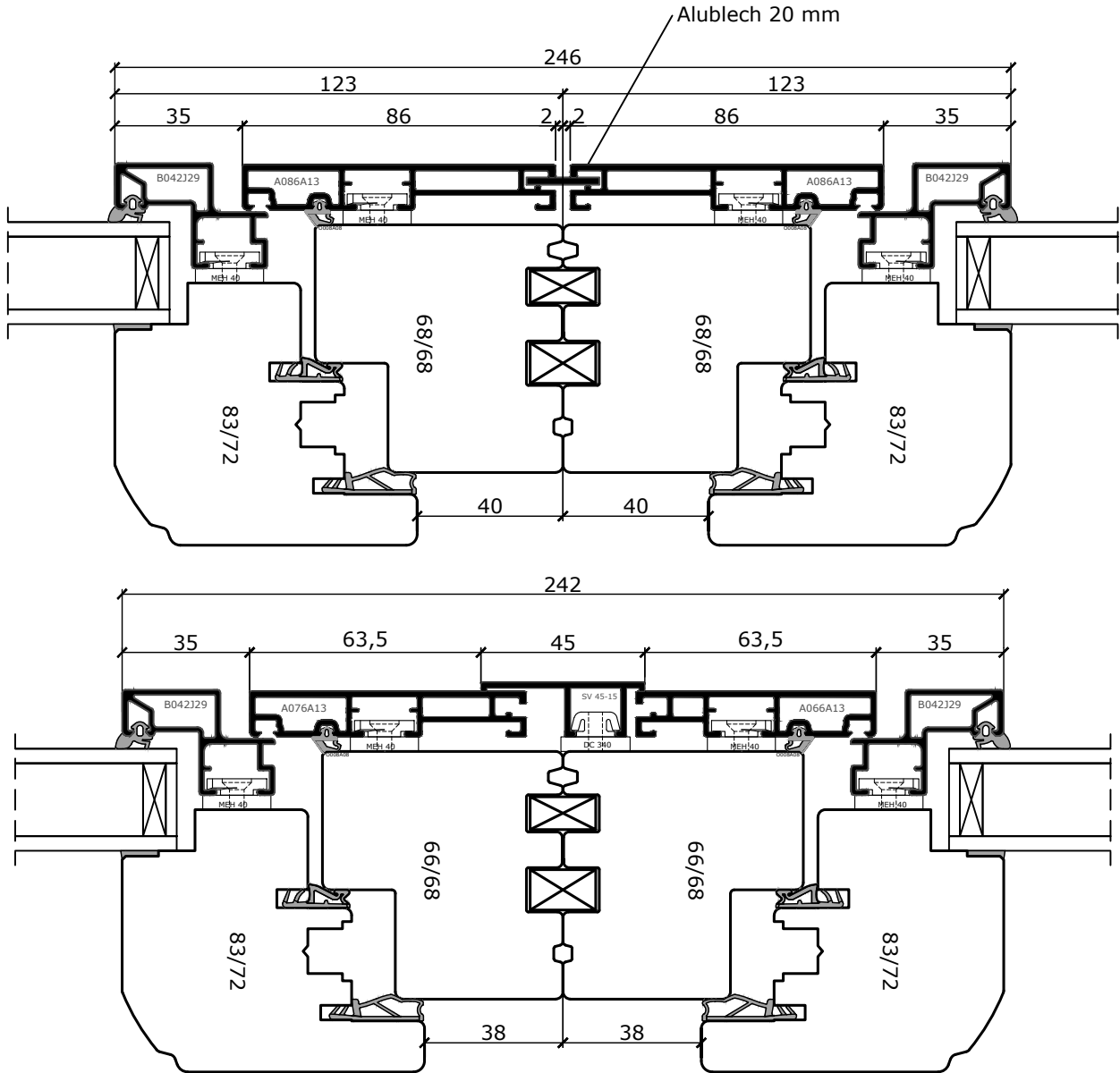

Verbreiterungsprofile

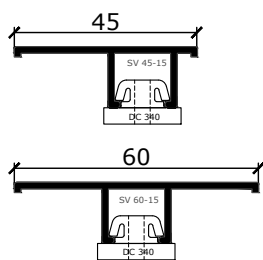

Verbreiterungsprofile mit Blechaufnahme mit Dichtung KD 11013:

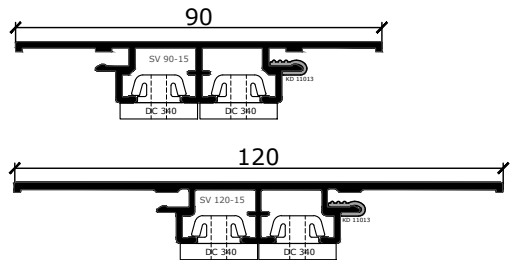

Das Urheberrecht an diesen Zeichnungen und allen Beilagen die dem Empfänger persönlich anvertraut sind, verbleibt jederzeit unserer Firma. Ohne unsere schriftliche Genehmigung dürfen sie nicht kopiert und vervielfältigt, auch niemals dritten Personen mitgeteilt oder zugänglich gemacht werden.

Vertikalschnitt  
 vertikale Kopplung mit Steinbankprofil

Schnittverlauf

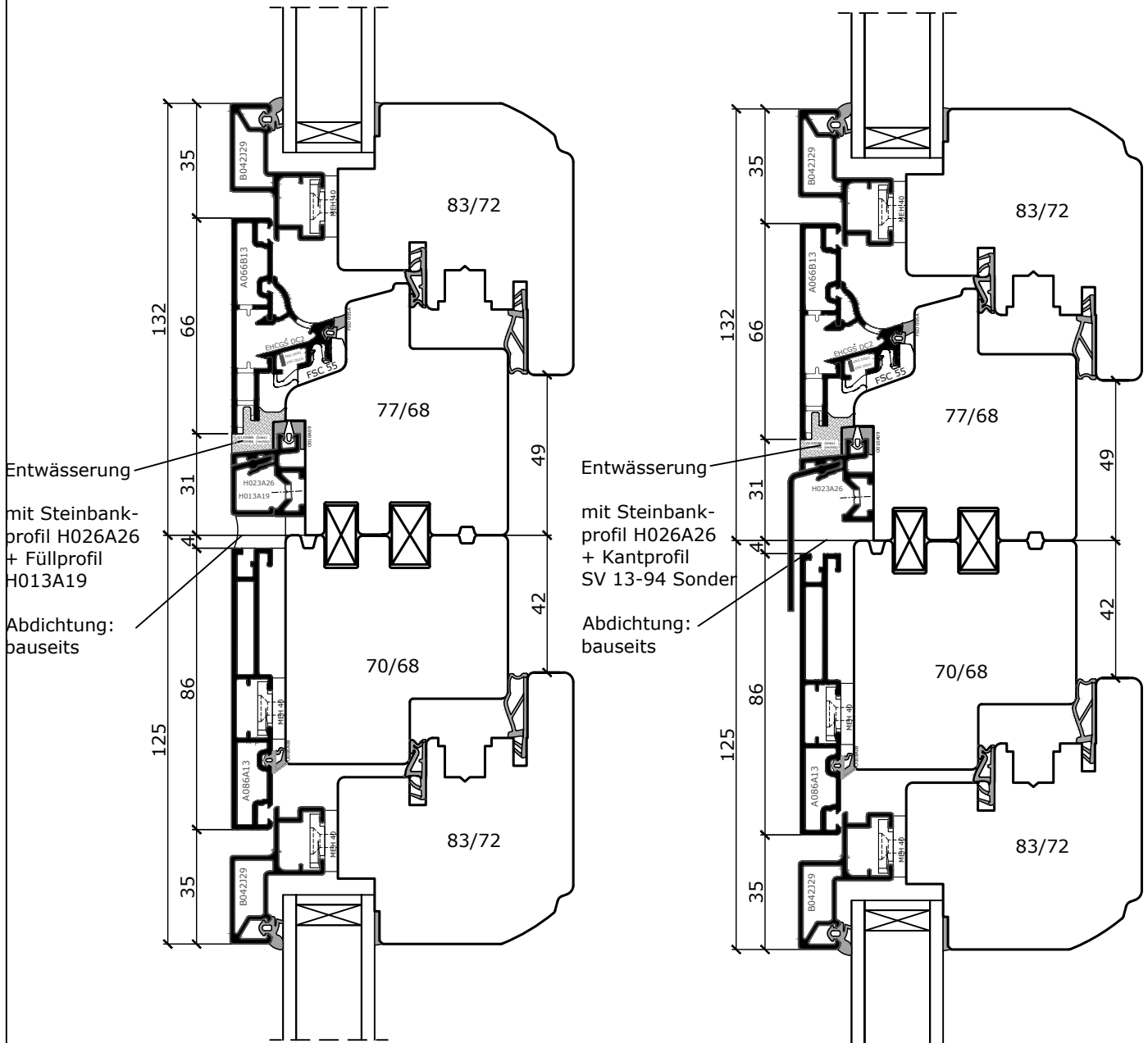
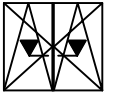

"Das Urheberrecht an diesen Zeichnungen und allen Beilagen die dem Empfänger persönlich anvertraut sind, verbleibt jederzeit unserer Firma. Ohne unsere schriftliche Genehmigung dürfen sie nicht kopiert und vervielfältigt, auch niemals dritten Personen mitgeteilt oder zugänglich gemacht werden."



# Premium Contur2 - Holz-Alu

Vertikalschnitt  
Balkontüre  
unterer Anschluss Türe mit Einleger

**DÖPFNER**  
HOLZ  ALUMINIUM-KOMPETENZ  
FÜR FENSTER UND HAUSTÜREN

Schnittverlauf

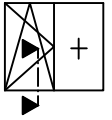

nicht Verfügbar!!

"Das Urheberrecht an diesen Zeichnungen und allen Beilagen die dem Empfänger persönlich anvertraut sind, verbleibt jederzeit unserer Firma. Ohne unsere schriftliche Genehmigung dürfen sie nicht kopiert und vervielfältigt, auch niemals dritten Personen mitgeteilt oder zugänglich gemacht werde."

# Premium Contur2 - Holz-Alu

Vertikalschnitt  
Balkontüre  
unterer Anschluss Seitenteil mit Einleger

**DÖPFNER**  
HOLZ  ALUMINIUM-KOMPETENZ  
FÜR FENSTER UND HAUSTÜREN

Schnittverlauf

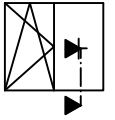

nicht Verfügbar!!

"Das Urheberrecht an diesen Zeichnungen und allen Beilagen die dem Empfänger persönlich anvertraut sind, verbleibt jederzeit unserer Firma. Ohne unsere schriftliche Genehmigung dürfen sie nicht kopiert und vervielfältigt, auch niemals dritten Personen mitgeteilt oder zugänglich gemacht werde."

# Premium Contur2 - Holz-Alu

Vertikalschnitt  
Balkontüre mit barrierefreier MACO Schwelle  
unterer Anschluss Türe ohne Einleger

Schnittverlauf

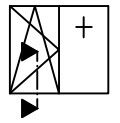

Änderung ab 2019

**ACHTUNG:**  
Ausführung mit  
MACO-Doppeltopf  
Beschlag

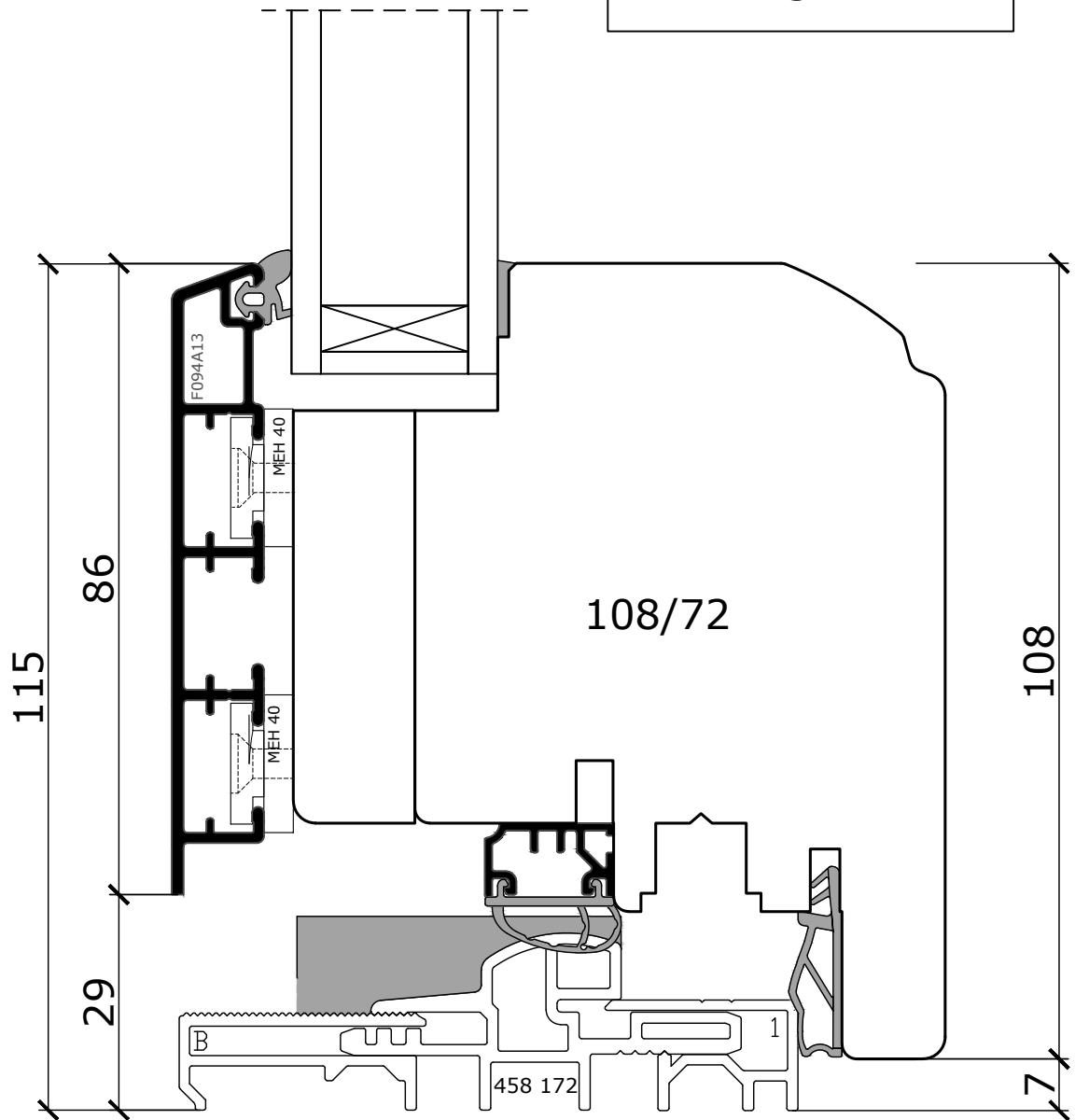

"Das Urheberrecht an diesen Zeichnungen und allen Beilagen die dem Empfänger persönlich anvertraut sind, verbleibt jederzeit unserer Firma. Ohne unsere schriftliche Genehmigung dürfen sie nicht kopiert und vervielfältigt, auch niemals dritten Personen mitgeteilt oder zugänglich gemacht werde."

# Premium Contur2 - Holz-Alu

Vertikalschnitt  
Balkontüre mit barrierefreier MACO Schwelle  
unterer Anschluss Seitenteil ohne Einleger

Schnittverlauf

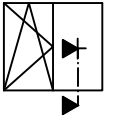

Änderung ab 2019

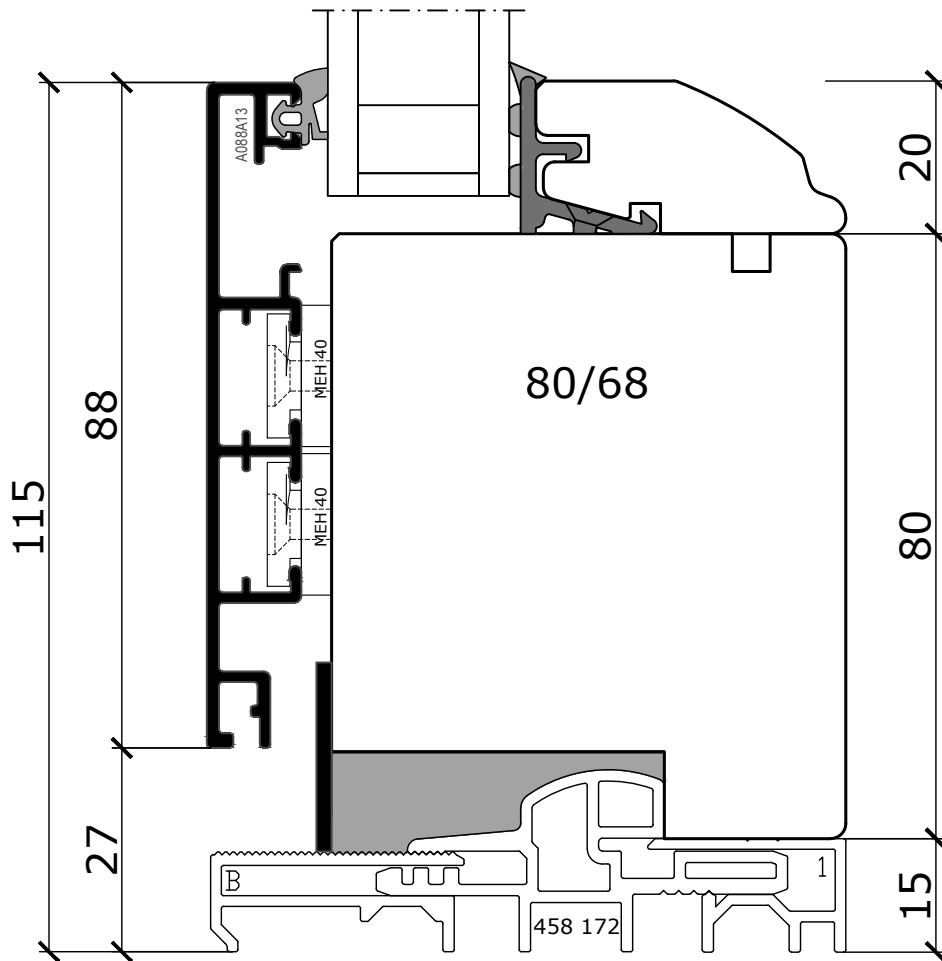

# Premium Contur2 - Holz-Alu

Vertikalschnitt  
Balkontüre mit barrierefreier MACO Schwelle  
unterer Anschluss Türe mit Einleger

Schnittverlauf

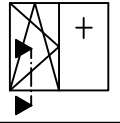

Änderung ab 2019

ACHTUNG:  
Ausführung mit  
MACO-Doppeltopf  
Beschlag

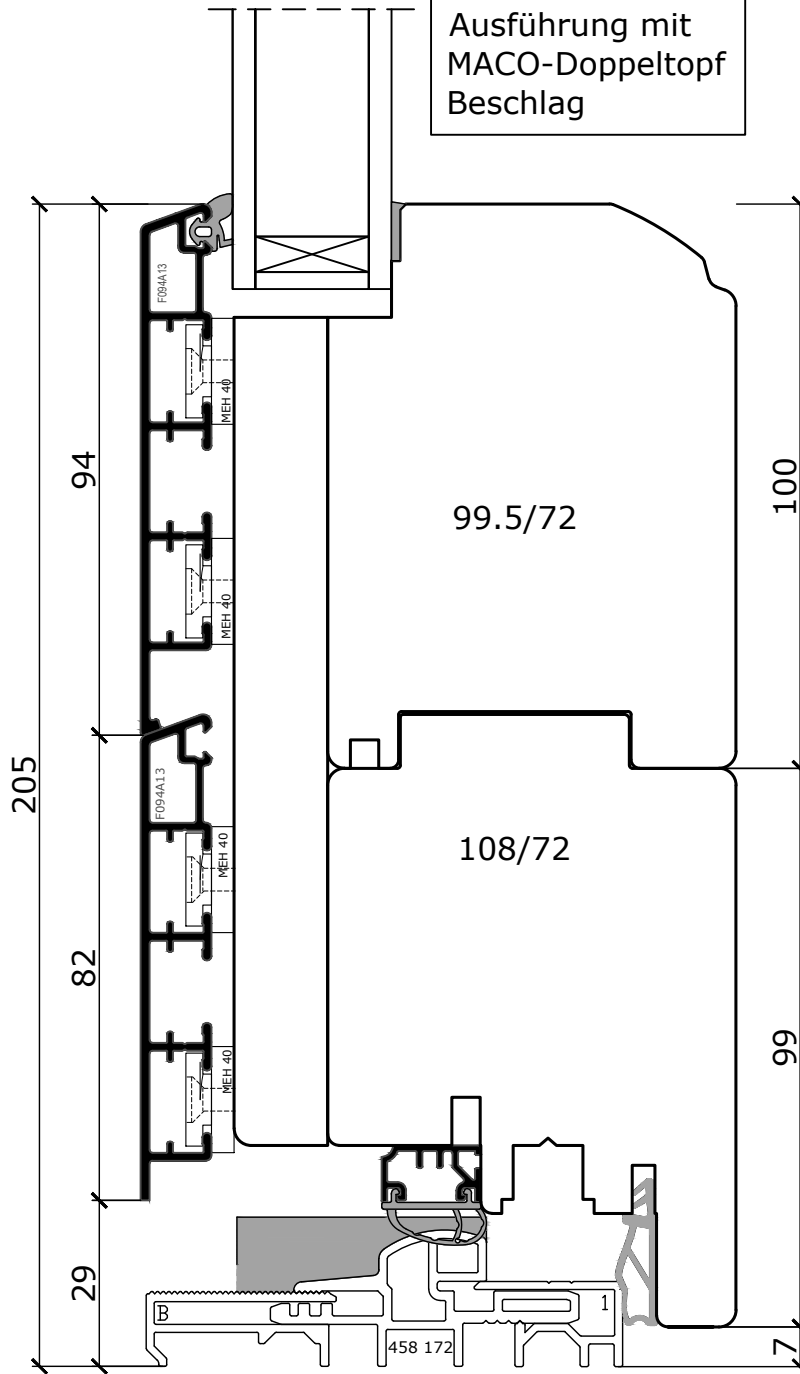

"Das Urheberrecht an diesen Zeichnungen und allen Beilagen die dem Empfänger persönlich anvertraut sind, verbleibt jederzeit unserer Firma. Ohne unsere schriftliche Genehmigung dürfen sie nicht kopiert und vervielfältigt, auch niemals dritten Personen mitgeteilt oder zugänglich gemacht werden."

# Premium Contur2 - Holz-Alu

Vertikalschnitt  
Balkontüre mit barrierefreier MACO Schwelle  
unterer Anschluss Seitenteil mit Einleger

Schnittverlauf

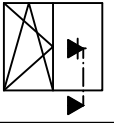

Änderung ab 2019



"Das Urheberrecht an diesen Zeichnungen und allen Beilagen die dem Empfänger persönlich anvertraut sind, verbleibt jederzeit unserer Firma. Ohne unsere schriftliche Genehmigung dürfen sie nicht kopiert und vervielfältigt, auch niemals dritten Personen mitgeteilt oder zugänglich gemacht werde."

# Premium Contur2 - Holz-Alu

Seitlicher und oberer Schnitt  
Fenster integriert in Pfosten Riegel Fassaden

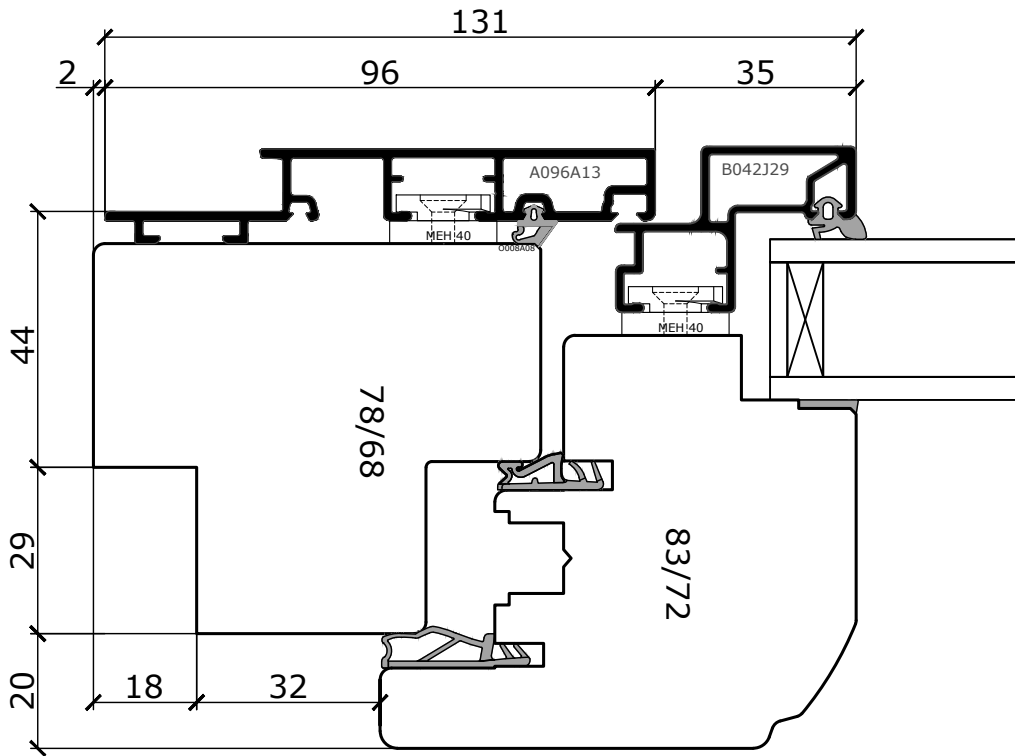

"Das Urheberrecht an diesen Zeichnungen und allen Beilagen die dem Empfänger persönlich anvertraut sind, verbleibt jederzeit unserer Firma. Ohne unsere schriftliche Genehmigung dürfen sie nicht kopiert und vervielfältigt, auch niemals dritten Personen mitgeteilt oder zugänglich gemacht werden."

Ausführungsvarianten  
 glasteilende Sprossen

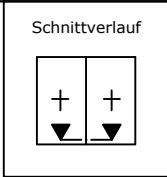
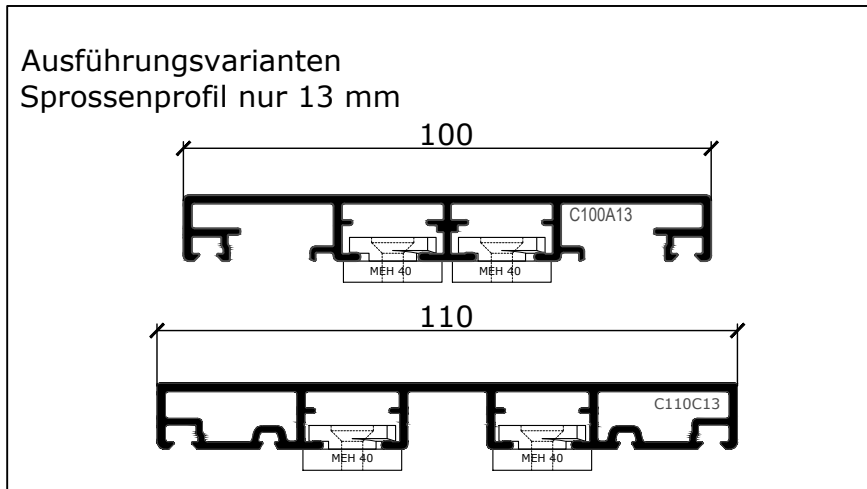

Rahmensprosse

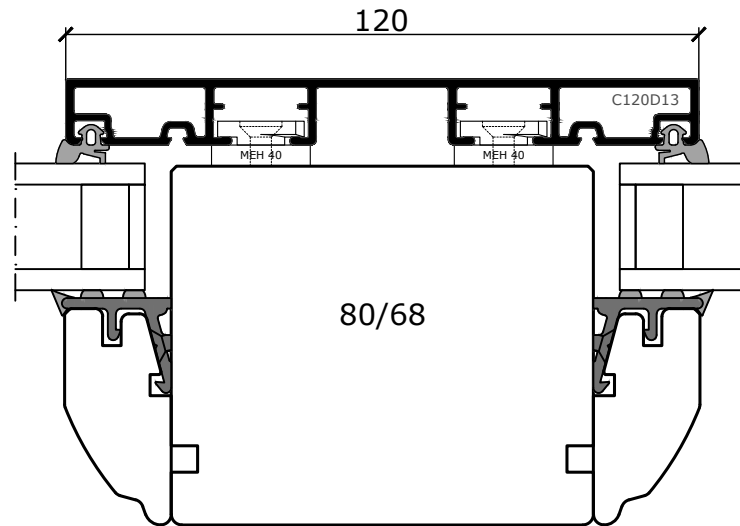

Flügelsprosse

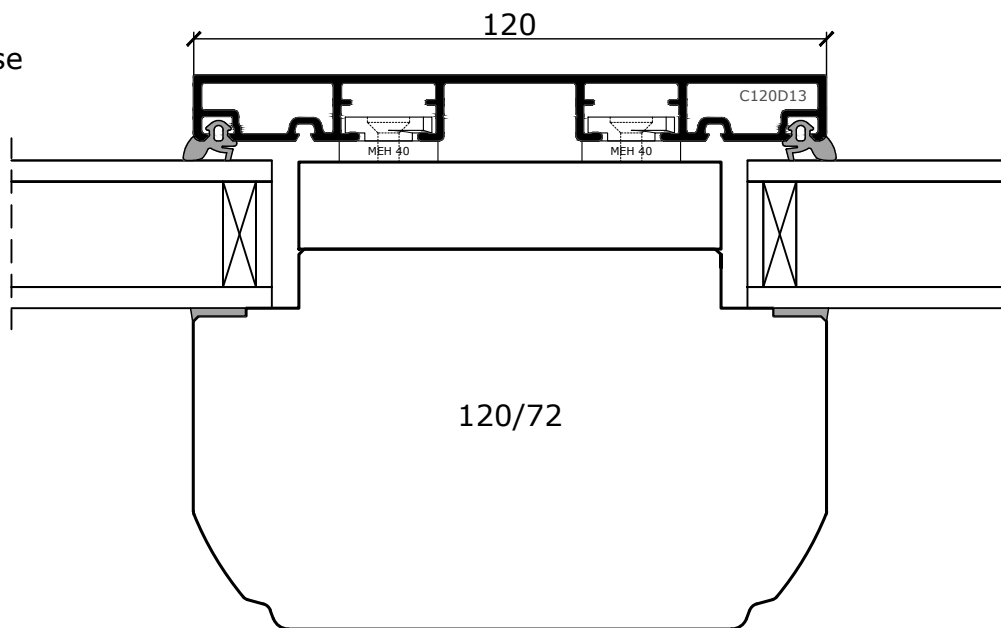

"Das Urheberrecht an diesen Zeichnungen und allen Beilagen die dem Empfänger persönlich anvertraut sind, verbleibt jederzeit unserer Firma. Ohne unsere schriftliche Genehmigung dürfen sie nicht kopiert und vervielfältigt, auch niemals dritten Personen mitgeteilt oder zugänglich gemacht werden."



Ausführungsvarianten  
 Wiener Sprossen

**Achtung:**  
 Wiener Sprossen bei Profil Typ 1+2 ab Glasstärke 48 mm  
 nicht mehr möglich!

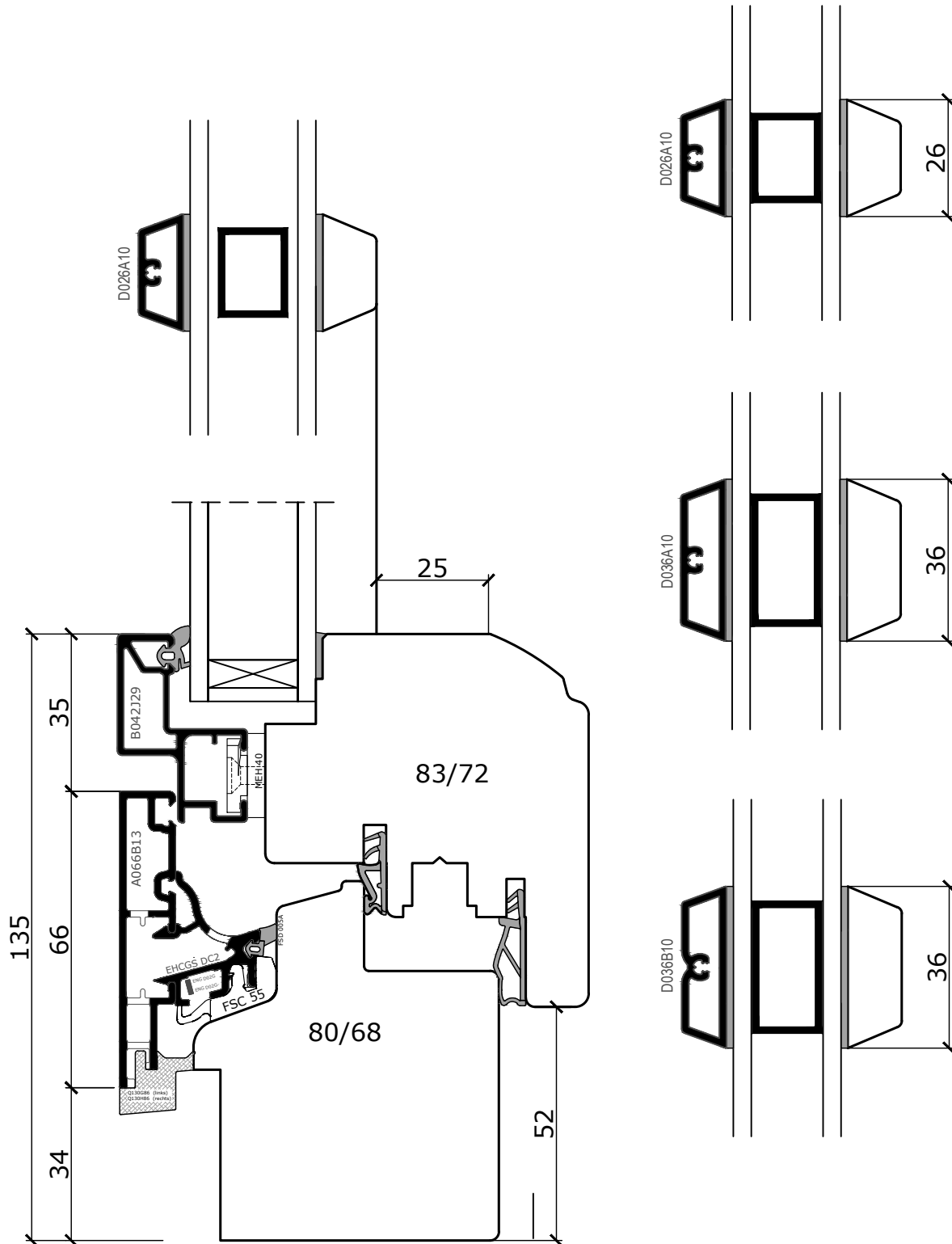

"Das Urheberrecht an diesen Zeichnungen und allen Beilagen die dem Empfänger persönlich anvertraut sind, verbleibt jederzeit unserer Firma. Ohne unsere schriftliche Genehmigung dürfen sie nicht kopiert und vervielfältigt, auch niemals dritten Personen mitgeteilt oder zugänglich gemacht werden."

Ausführungsvarianten  
 Steinbankanschluß

Steinbankprofil mit Dichteckenur mit  
 sichtbarer Dichtecke möglich !!!

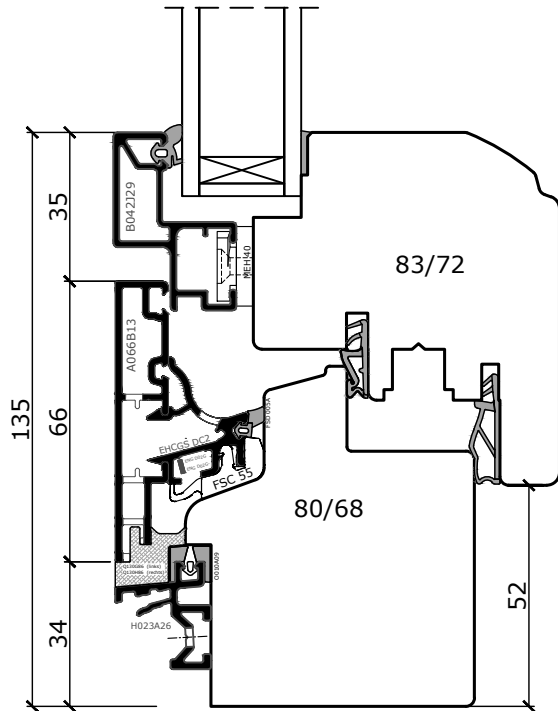

Entwässerung  
 mit Steinbank-  
 profil H023A26  
 + Füllprofil  
 H013A19

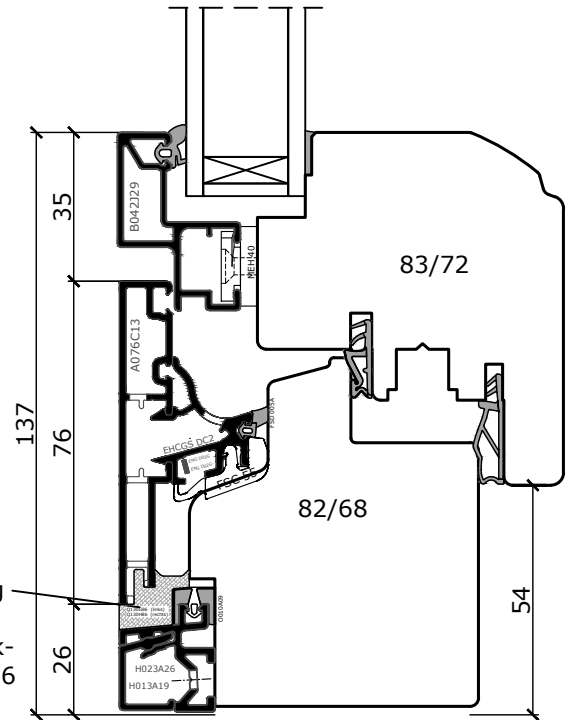

Steinbankprofil OHNE Dichtecke

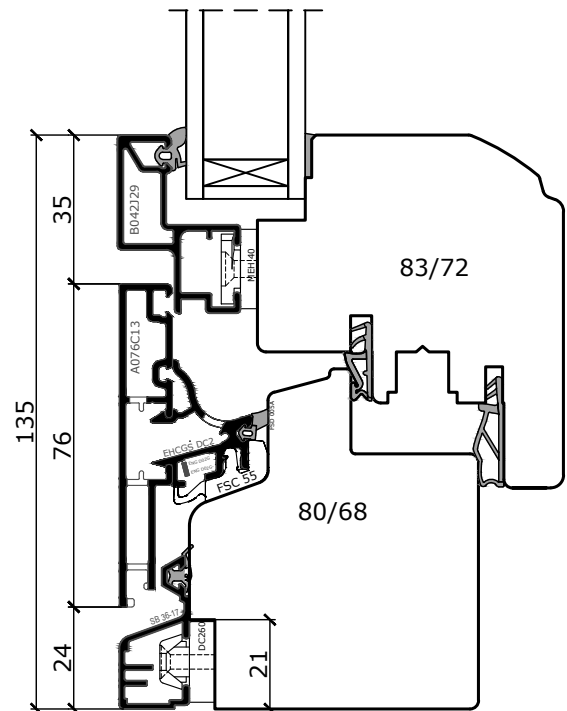

"Das Urheberrecht an diesen Zeichnungen und allen Beilagen die dem Empfänger persönlich anvertraut sind, verbleibt jederzeit unserer Firma. Ohne unsere schriftliche Genehmigung dürfen sie nicht kopiert und vervielfältigt, auch niemals dritten Personen mitgeteilt oder zugänglich gemacht werde."

# Premium Contur2 - Holz-Alu

Ausführungsvarianten  
 Rahmenverbreiterungen  
**ACHTUNG - Bestellmasse beachten!!!**

Rahmenverbreiterung mit Profil F066A13

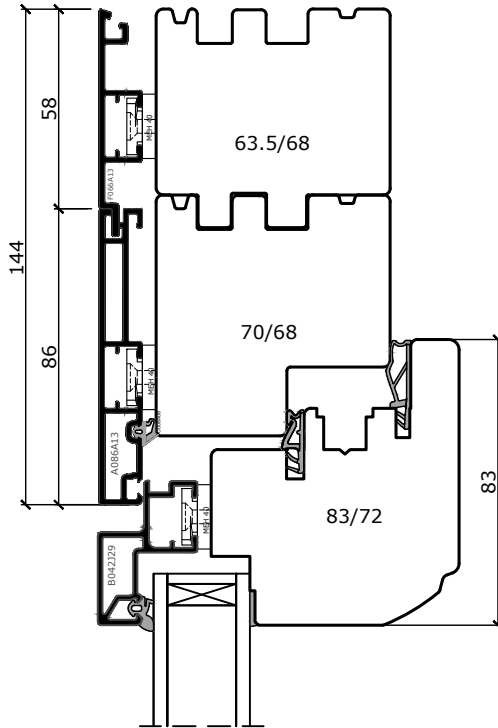

Rahmenverbreiterung mit Verbreiterungsprofil J028A20  
 Immer 6 m Stangen kalkulieren und Holzbreite über 80mm kalkulieren

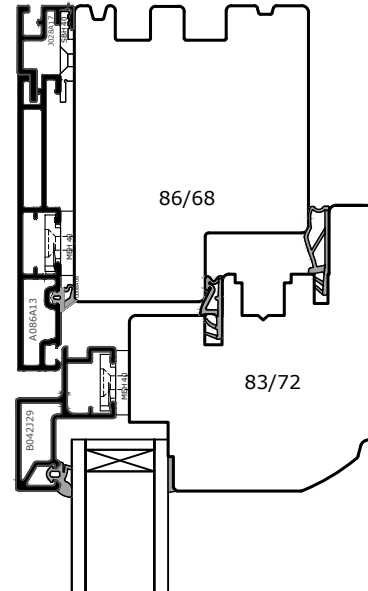

Verbreiterungsprofile

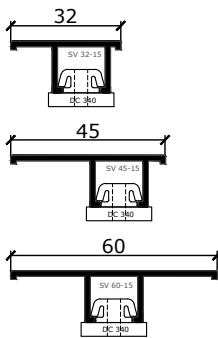

Verbreiterungsprofile mit Blechaufnahme mit Dichtung KD 11013:

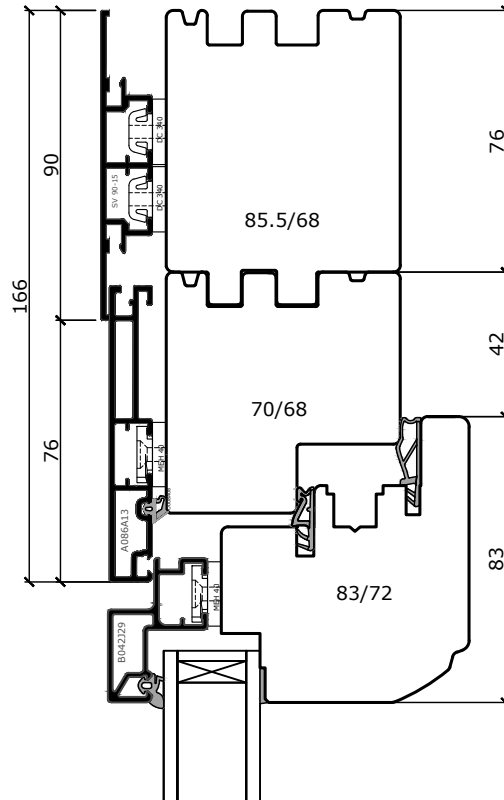
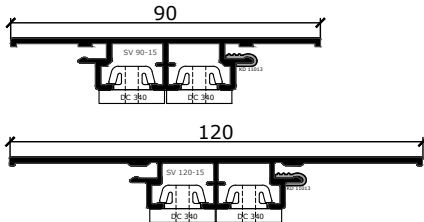

"Das Urheberrecht an diesen Zeichnungen und allen Beilagen die dem Empfänger persönlich anvertraut sind, verbleibt jederzeit unserer Firma. Ohne unsere schriftliche Genehmigung dürfen sie nicht kopiert und vervielfältigt, auch niemals dritten Personen mitgeteilt oder zugänglich gemacht werden."

# Premium Contur2 - Holz-Alu

Ausführungsvarianten  
 Rolloschienen Seite 1  
 RE 40 Halter NICHT mit Dichtung möglich !!!

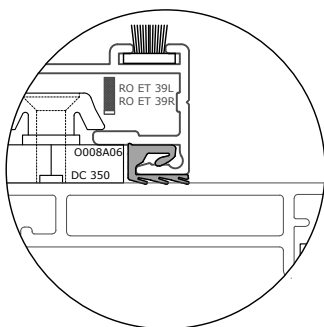
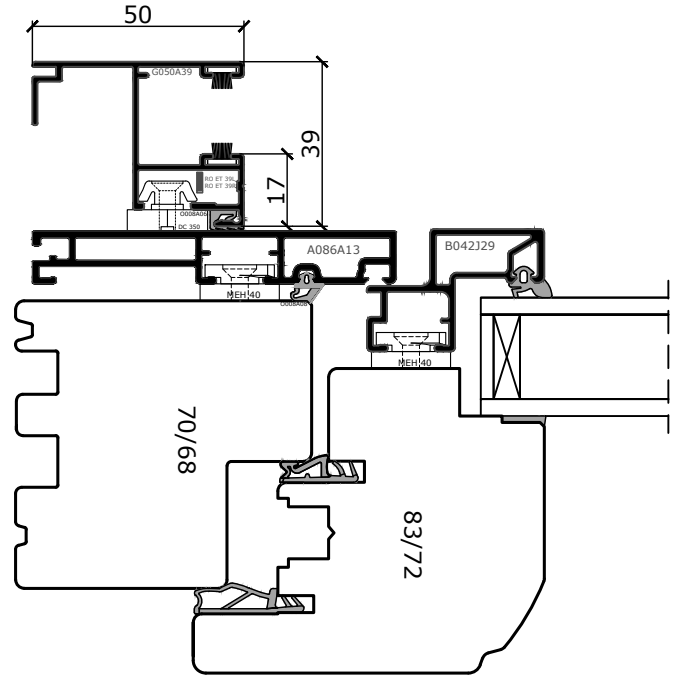
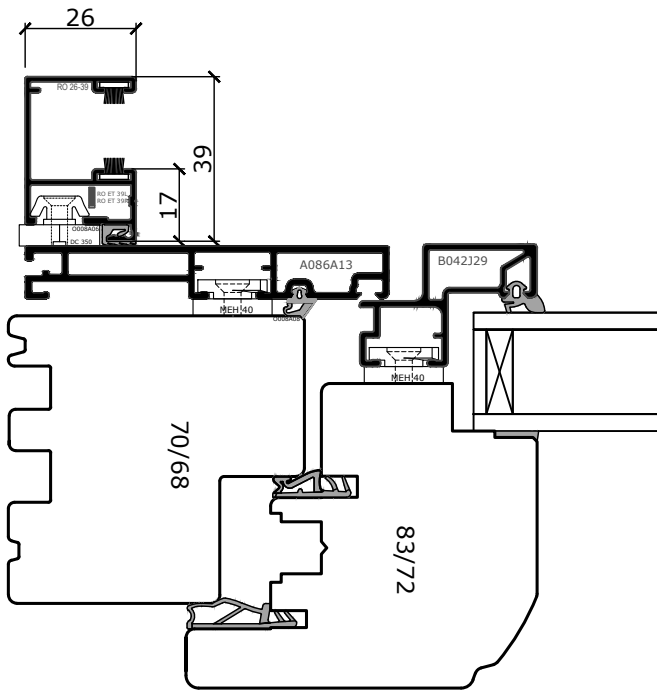

**ACHTUNG:**  
 Dichtung O008A06 optional gegen Mehrpreis  
 RE 40 Halter bei Dichtung nicht möglich !!!

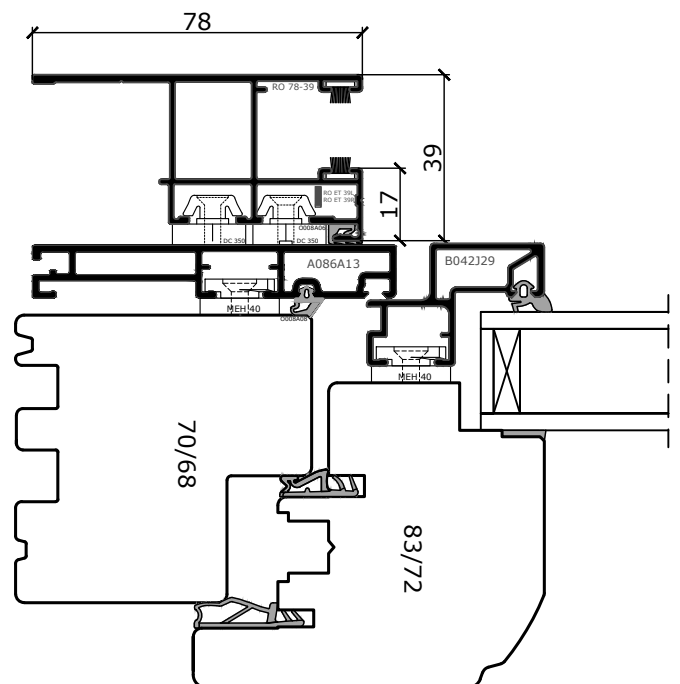

"Das Urheberrecht an diesen Zeichnungen und allen Beilagen die dem Empfänger persönlich anvertraut sind, verbleibt jederzeit unserer Firma. Ohne unsere schriftliche Genehmigung dürfen sie nicht kopiert und vervielfältigt, auch niemals dritten Personen mitgeteilt oder zugänglich gemacht werde."

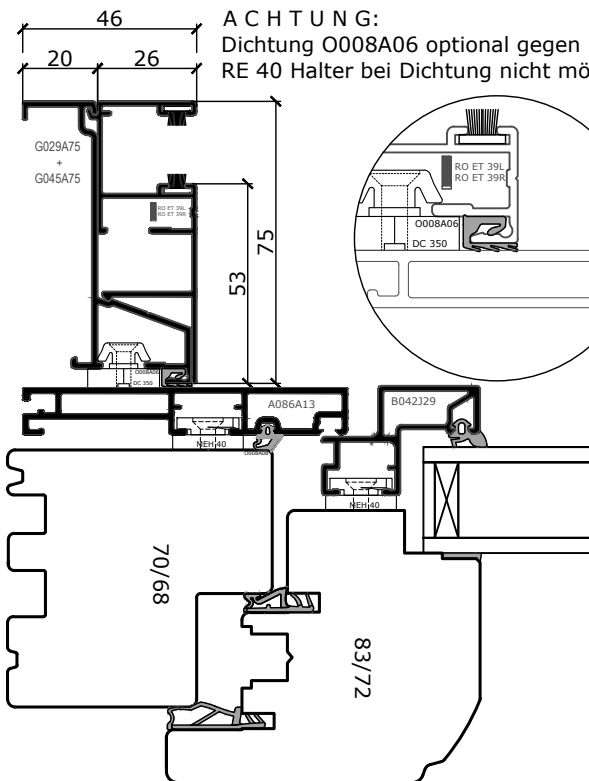
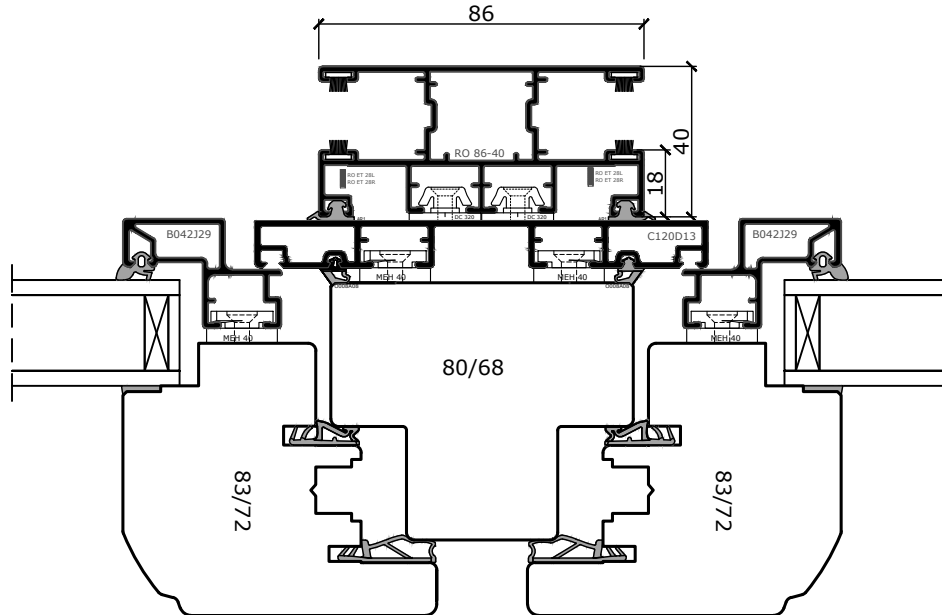

**ACHTUNG:**  
 Dichtung O008A06 optional gegen Mehrpreis  
 RE 40 Halter bei Dichtung nicht möglich !!!

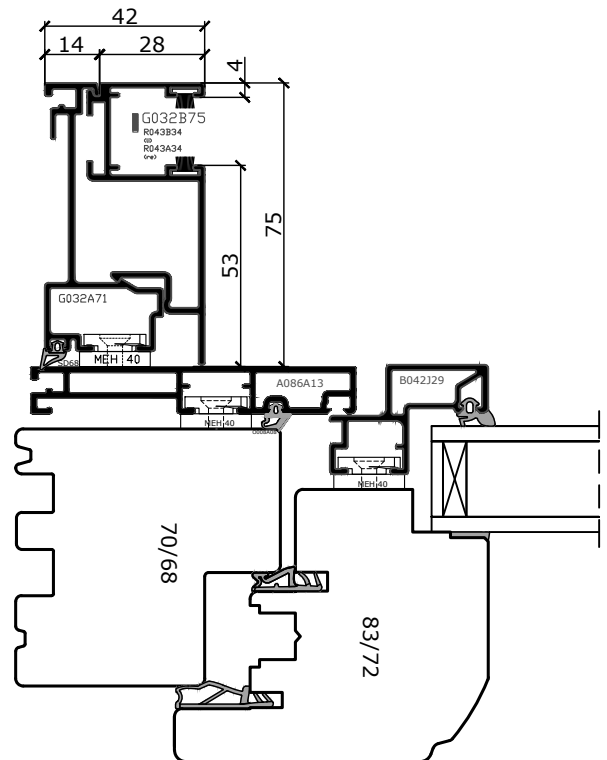

"Das Urheberrecht an diesen Zeichnungen und allen Beilagen die dem Empfänger persönlich anvertraut sind, verbleibt jederzeit unserer Firma. Ohne unsere schriftliche Genehmigung dürfen sie nicht kopiert und vervielfältigt, auch niemals dritten Personen mitgeteilt oder zugänglich gemacht werden."

# Premium Contur2 - Holz-Alu

Ausführungsvarianten  
Abrollprofile

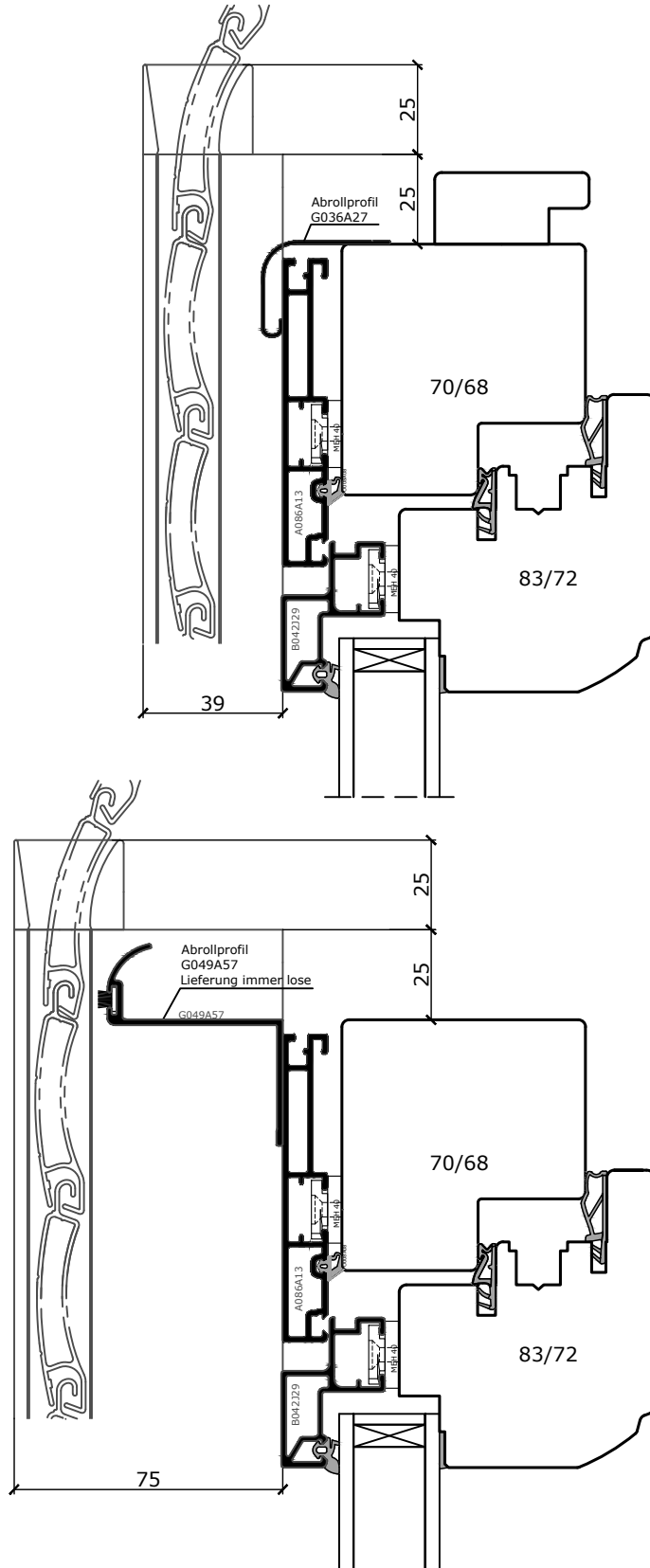

"Das Urheberrecht an diesen Zeichnungen und allen Beilagen die dem Empfänger persönlich anvertraut sind, verbleibt jederzeit unserer Firma. Ohne unsere schriftliche Genehmigung dürfen sie nicht kopiert und vervielfältigt, auch niemals dritten Personen mitgeteilt oder zugänglich gemacht werden."

# Premium Contur2 - Holz-Alu

Horizontalschnitt  
 Schema A  
 Beschlag MACO PSK oder PAS

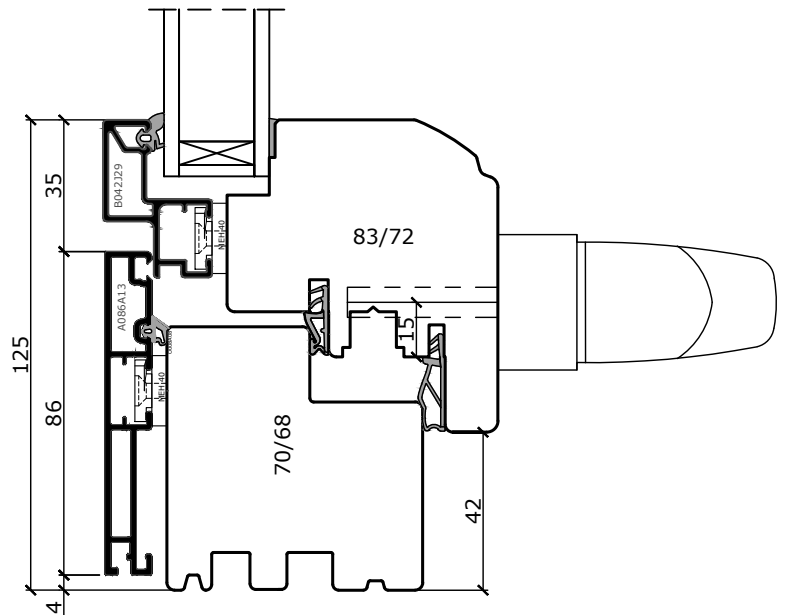
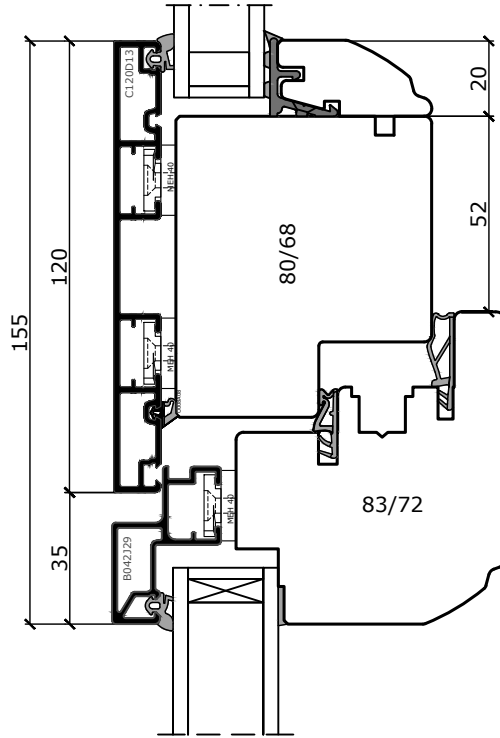
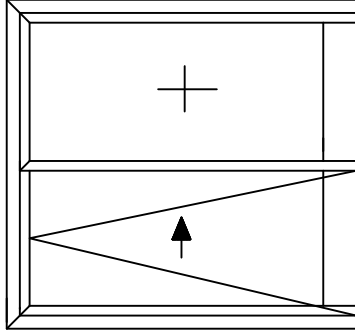

"Das Urheberrecht an diesen Zeichnungen und allen Beilagen die dem Empfänger persönlich anvertraut sind, verbleibt jederzeit unserer Firma. Ohne unsere schriftliche Genehmigung dürfen sie nicht kopiert und vervielfältigt, auch niemals dritten Personen mitgeteilt oder zugänglich gemacht werde."

# Premium Contur2 - Holz-Alu

Vertikalschnitt  
 Schema A  
 Beschlag MACO PSK oder PAS

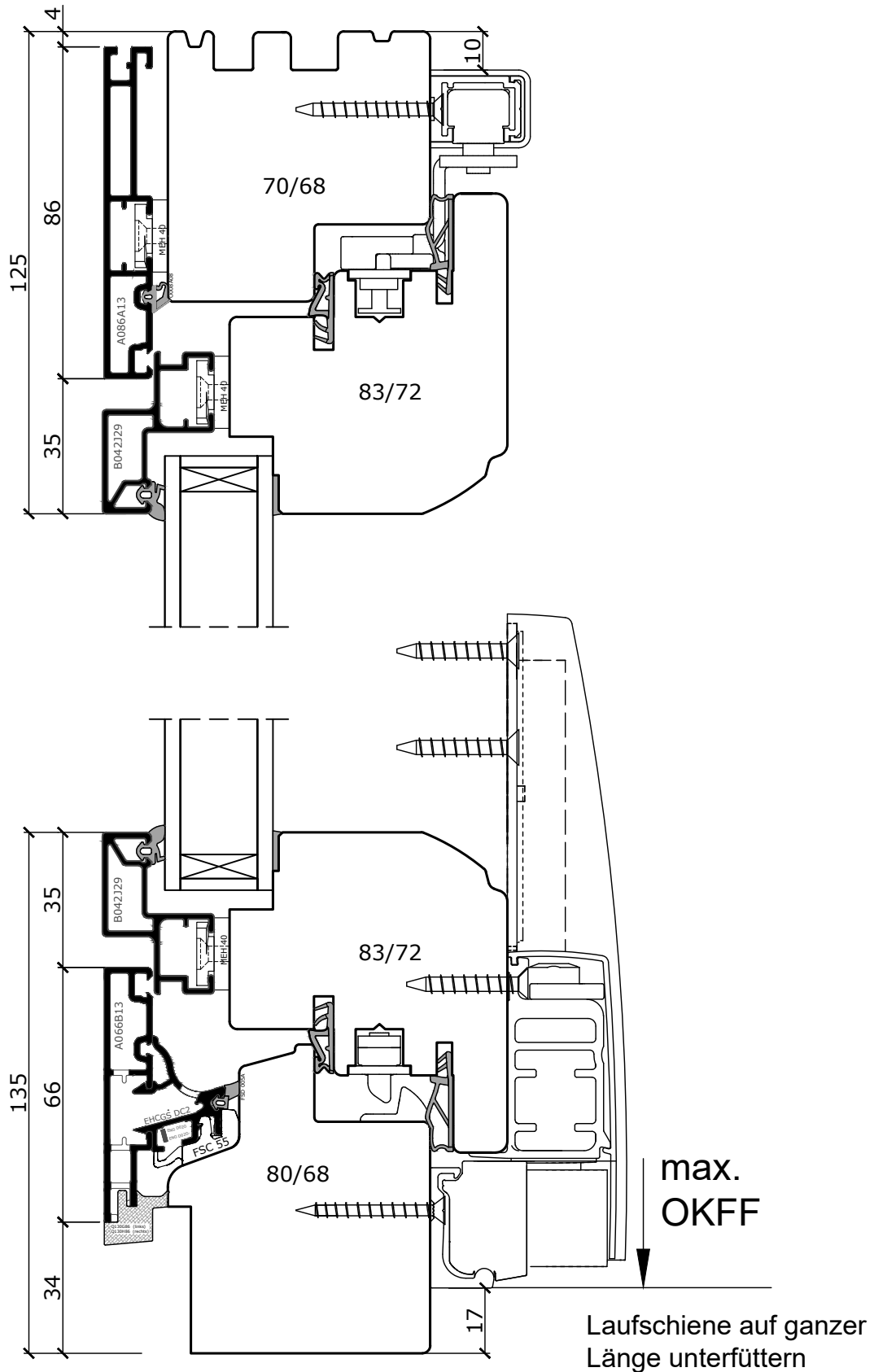

"Das Urheberrecht an diesen Zeichnungen und allen Beilagen die dem Empfänger persönlich anvertraut sind, verbleibt jederzeit unserer Firma. Ohne unsere schriftliche Genehmigung dürfen sie nicht kopiert und vervielfältigt, auch niemals dritten Personen mitgeteilt oder zugänglich gemacht werden."



# Premium Contur2 - Holz-Alu

Vertikalschnitt mit fest verglastem Oberlicht  
 Schema A  
 Beschlag MACO PSK oder PAS

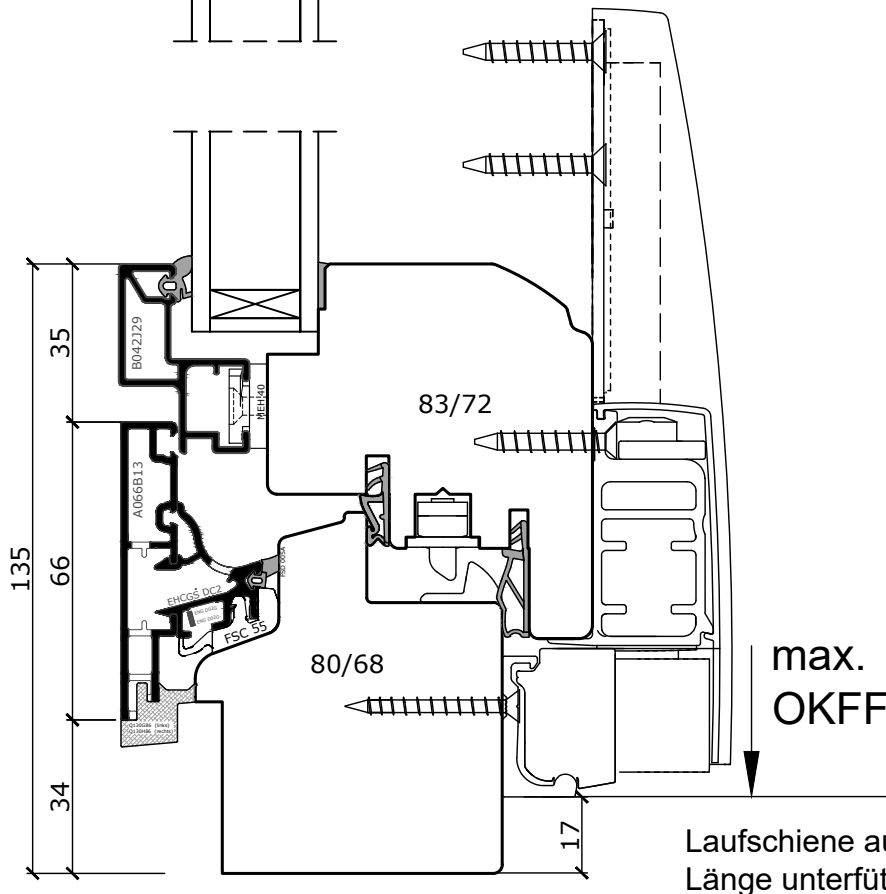
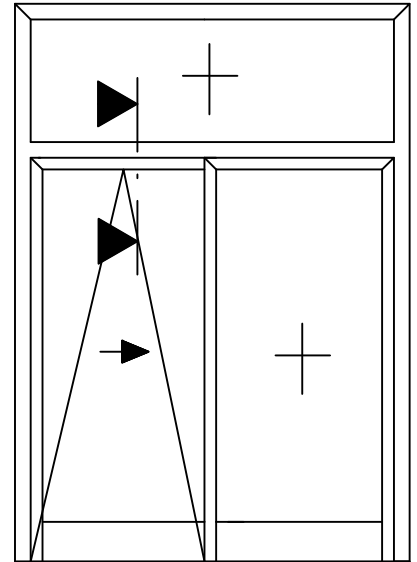
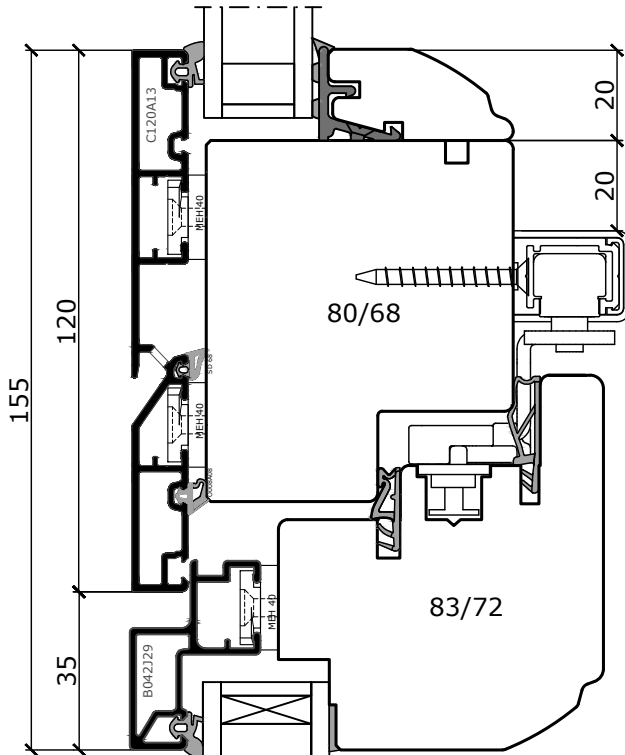

max.  
 OKFF  
 Laufschiene auf ganzer  
 Länge unterfütern

"Das Urheberrecht an diesen Zeichnungen und allen Beilagen die dem Empfänger persönlich anvertraut sind, verbleibt jederzeit unserer Firma. Ohne unsere schriftliche Genehmigung dürfen sie nicht kopiert und vervielfältigt, auch niemals dritten Personen mitgeteilt oder zugänglich gemacht werde."

Horizontalschnitt Schema C  
Beschlag MACO PSK

nicht Verfügbar!!

# Premium Contur2 - Holz-Alu

Vertikalschnitt  
PSK Türe - Schema A mit Wintergartenprofil  
für P-R

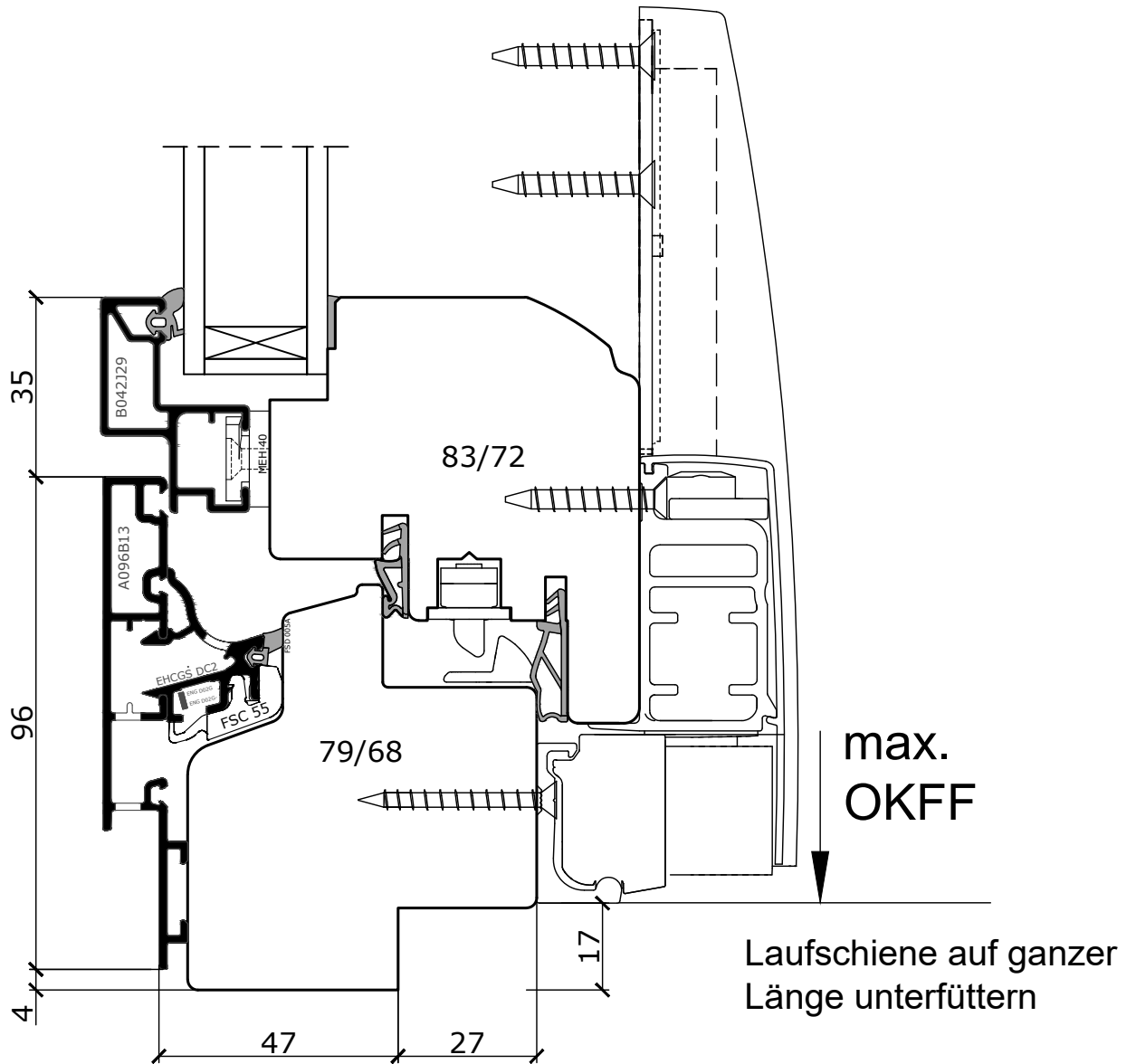

"Das Urheberrecht an diesen Zeichnungen und allen Beilagen die dem Empfänger persönlich anvertraut sind, verbleibt jederzeit unserer Firma. Ohne unsere schriftliche Genehmigung dürfen sie nicht kopiert und vervielfältigt, auch niemals dritten Personen mitgeteilt oder zugänglich gemacht werden."