

Übersicht 1
Varianten für
Aluschalen mit **Sichtbarer Dichtecke**, Innenprofile, Fälze

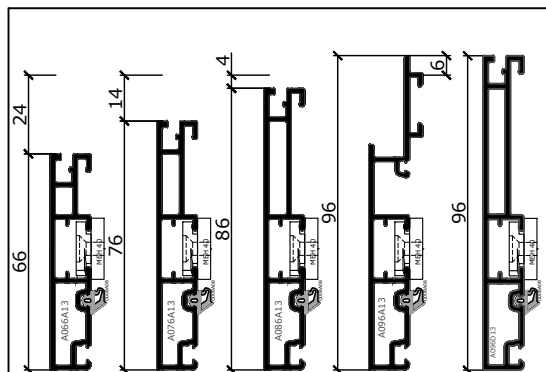

Ausführungsvarianten
Blendrahmenprofil

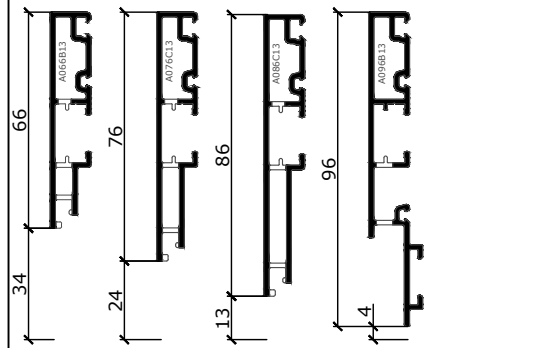

Ausführungsvarianten
Innenprofil

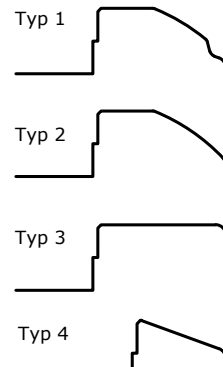

Typ 4
Ausführung mit Glasstärke
IV 68: 42-48 mm
IV 78: 52-55 mm

(Achtung: Aufpreise für stärkere Gläser
siehe Preisliste)

Ausführungsvarianten
Fensterbankanschluss

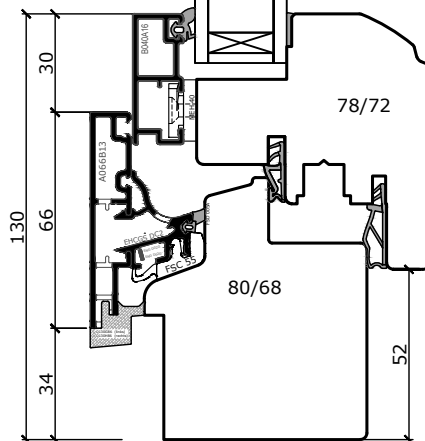
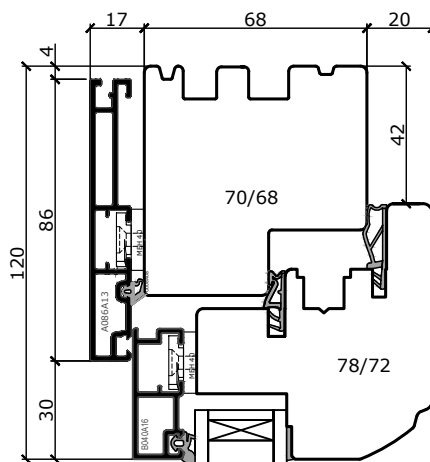
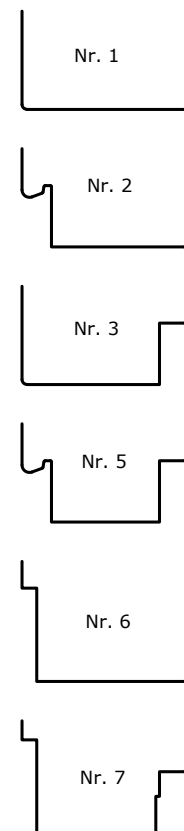

Entwässerung:

- A066J16 nach unten (Ansichtsbreite 66mm)
- A076D16 nach unten (Ansichtsbreite 76mm)
- A086J16 nach unten (Ansichtsbreite 86mm)

Keine Entwässerung nach vorne bei diesem System möglich!!!

Freimass (Alu-Holz-Überstand) variabel je nach Holzbreite

Holzbreiten bis 80mm (seitlich und oben) kein Mehrpreis -> darüber siehe Preisliste!!!
Holzbreite unten bis 90 mm kein Mehrpreis

Achtung Typ 4 Innenprofil: Glasstärke und Mehrpreise für 3-Fachverglasung beachten
-> darüber siehe Preisliste!!!

"Das Urheberrecht an diesen Zeichnungen und allen Beilagen die dem Empfänger persönlich anvertraut sind, verbleibt jederzeit unserer Firma. Ohne unsere schriftliche Genehmigung dürfen sie nicht kopiert und vervielfältigt, auch niemals dritten Personen mitgeteilt oder zugänglich gemacht werden."

Übersicht 1
Varianten für
Aluschalen mit **verdeckter Dichtecke**, Innenprofile, Fälze

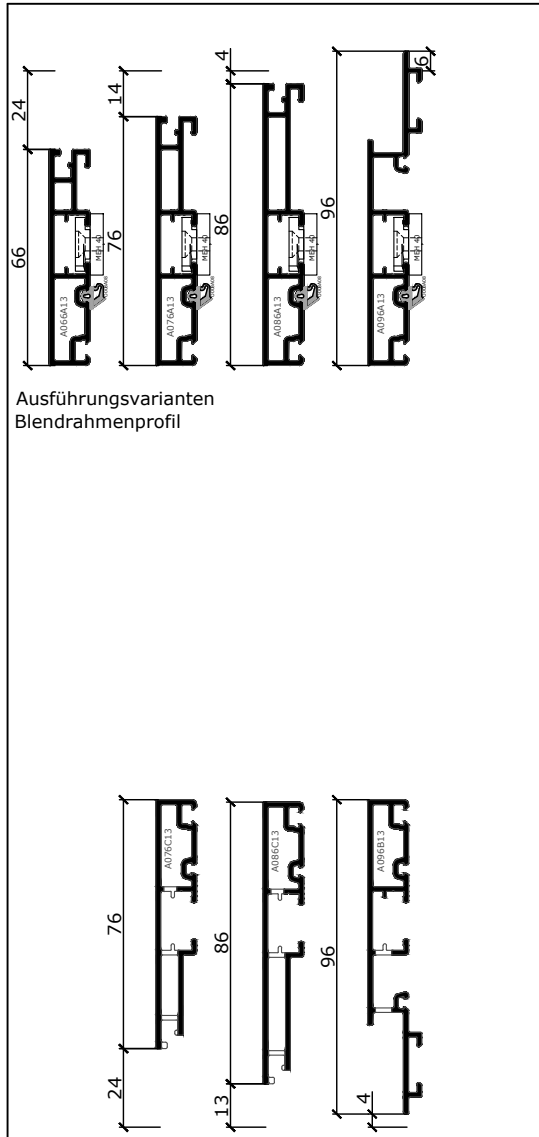

Ausführungsvarianten
Blendrahmenprofil

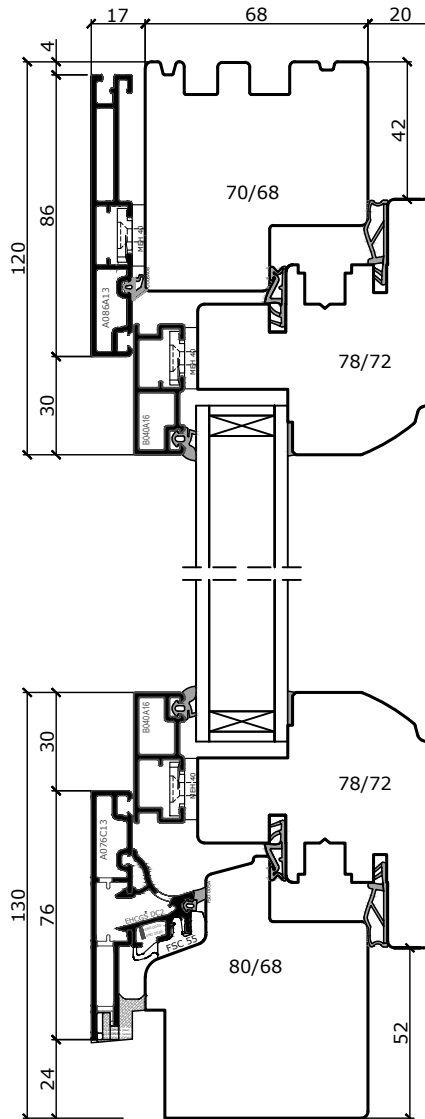

Ausführungsvarianten
Innenprofil

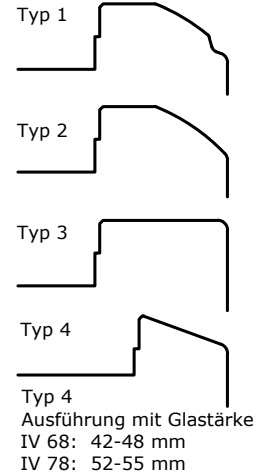

(Achtung: Aufpreise für stärkere Gläser
siehe Preisliste)

Ausführungsvarianten
Fensterbankanschluss

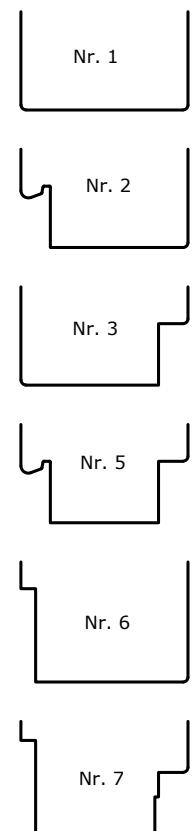

Entwässerung:

A076D16 nach unten (Ansichtsbreite 76mm)
A086J16 nach unten (Ansichtsbreite 86mm)

Keine Entwässerung nach vorne bei diesem System möglich!!!

Freimass (Alu-Holz-Überstand) variabel je nach Holzbreite

Holzbreiten bis 80mm (seitlich und oben) kein Mehrpreis -> darüber siehe Preisliste!!!
Holzbreite unten bis 90 mm kein Mehrpreis

Achtung Typ 4 Innenprofil: Glasstärke und Mehrpreise für 3-Fachverglasung beachten
-> darüber siehe Preisliste!!!

Übersicht 2
 Varianten für
 IV 68, IV 78

SLIM 3/68

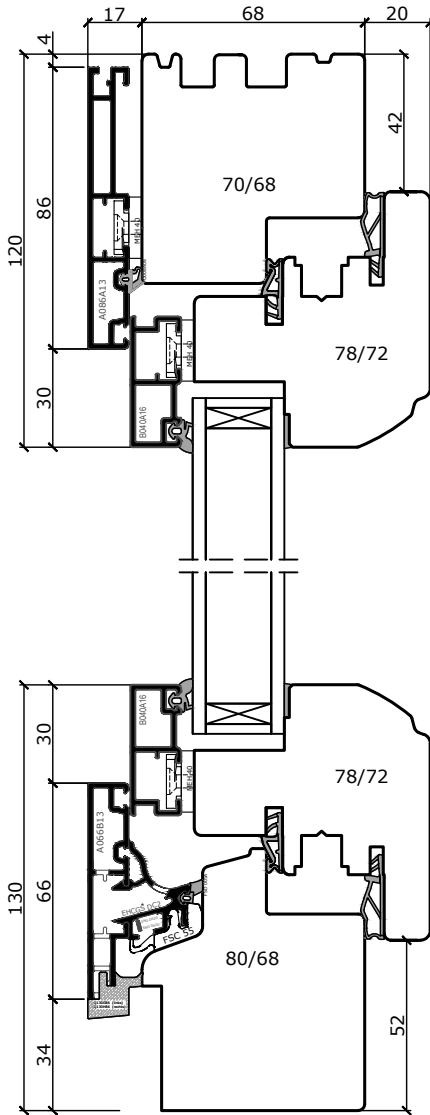

System IV68
 Glasstärken von 28 bis 48 mm

SLIM 3/78

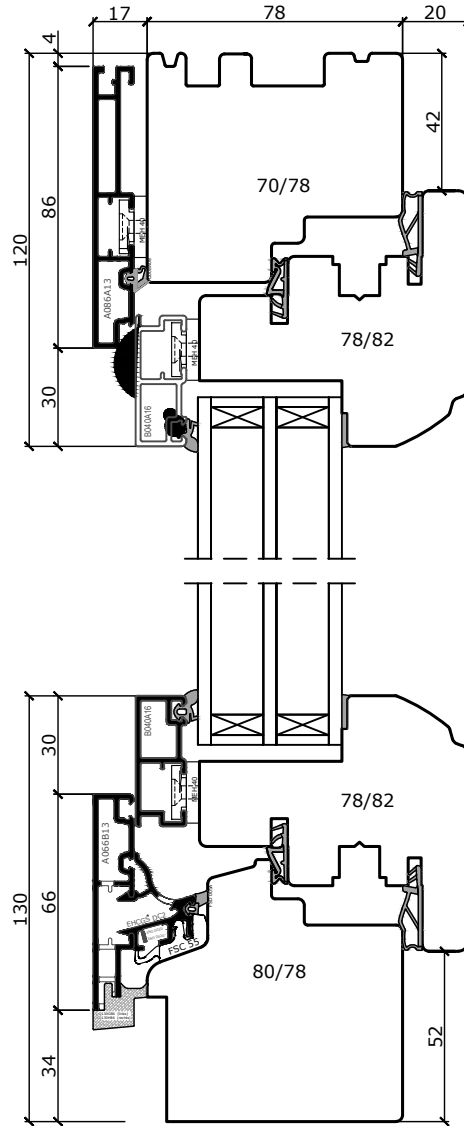

System IV78
 Glasstärken von 38 bis 54 mm

Standard Freimasse seitlich und oben 4mm und unten nach Aluschale.
 Weitere Freimasse nach Rücksprache gegen Mehrpreis.

"Das Urheberrecht an diesen Zeichnungen und allen Beilagen die dem Empfänger persönlich anvertraut sind, verbleibt jederzeit unserer Firma. Ohne unsere schriftliche Genehmigung dürfen sie nicht kopiert und vervielfältigt, auch niemals dritten Personen mitgeteilt oder zugänglich gemacht werden."

Übersicht 3
Varianten für
Fensterbankanschlüsse

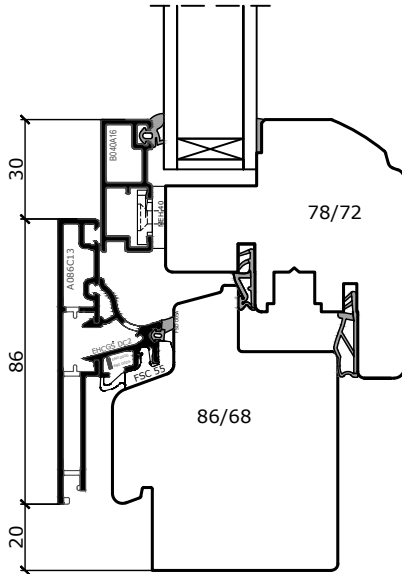

Standardausführung Nr. 1-5
ohne Dichtecke möglich

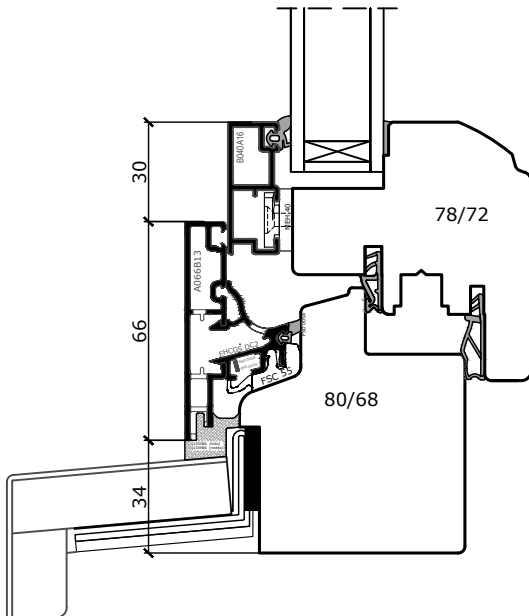

Zusätzlich
Fensterbankanschluß Nr. 6-7
spezieller Fensterbankanschluß
für Stemesederfensterbank oder
Steinbankprofil mit Dichtecke

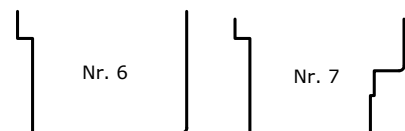
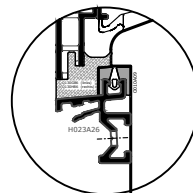

Hinweis: Bei Rahmenholz unten >90mm Mehrpreis
berücksichtigen (siehe Preisliste)

Premium Slim 3 - Holz-Alu

Standardfalz Höhe aussen unten
bei Fensterbankanschlußfräsung Nr. 6 und 7

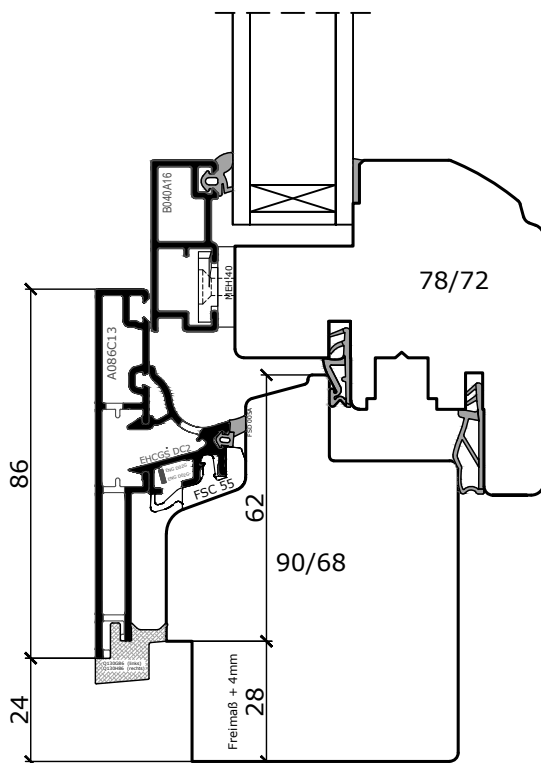
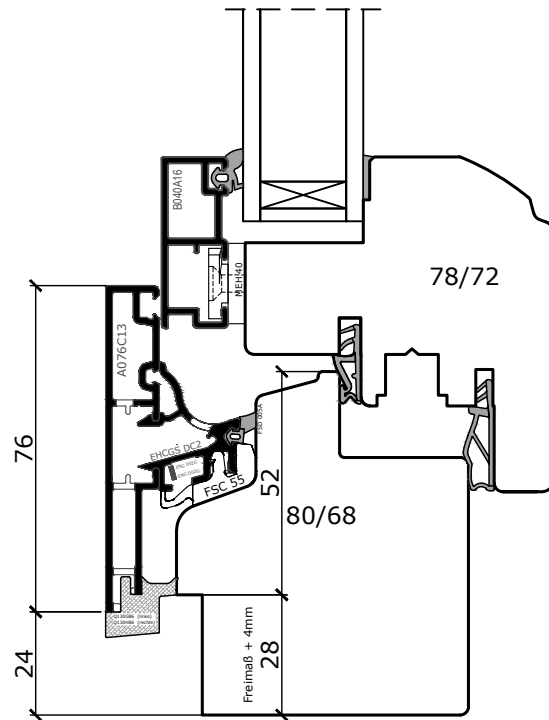
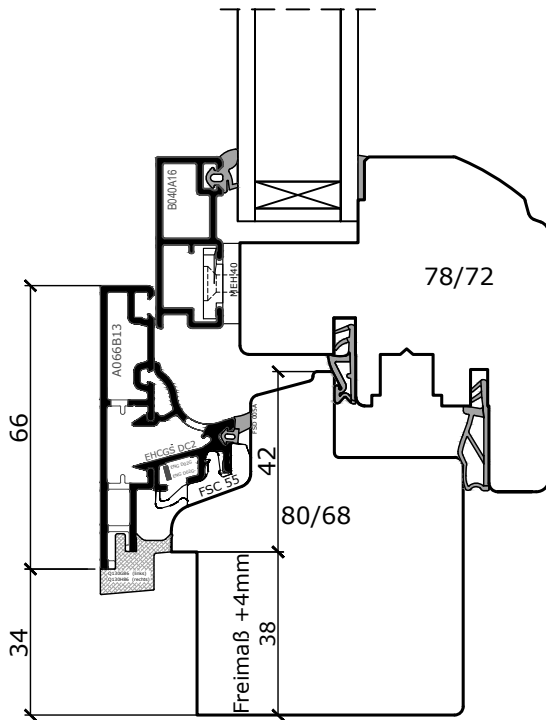

A C H T U N G:
 Für Fensterbankanschluß Nr. 6 und 7 ergibt sich die Höhe des Falzes aussen durch das Freimaß + 4mm.
 (Bsp. Bei einem Freimaß von 34mm ergibt diese eine Falzhöhe von 38mm!)

Freimass (Alu-Holz-Überstand) und Aluschalebreite ergibt die Holzbreite. Hierbei sind evtl. Mehrpreise nach Preisliste zu berücksichtigen!!!

"Das Urheberrecht an diesen Zeichnungen und allen Beilagen die dem Empfänger persönlich anvertraut sind, verbleibt jederzeit unserer Firma. Ohne unsere schriftliche Genehmigung dürfen sie nicht kopiert und vervielfältigt, auch niemals dritten Personen mitgeteilt oder zugänglich gemacht werde."

Premium Slim 3 - Holz-Alu

Standardfalz Höhe aussen unten
bei Fensterbankanschlußfräsung Nr. 6 und 7

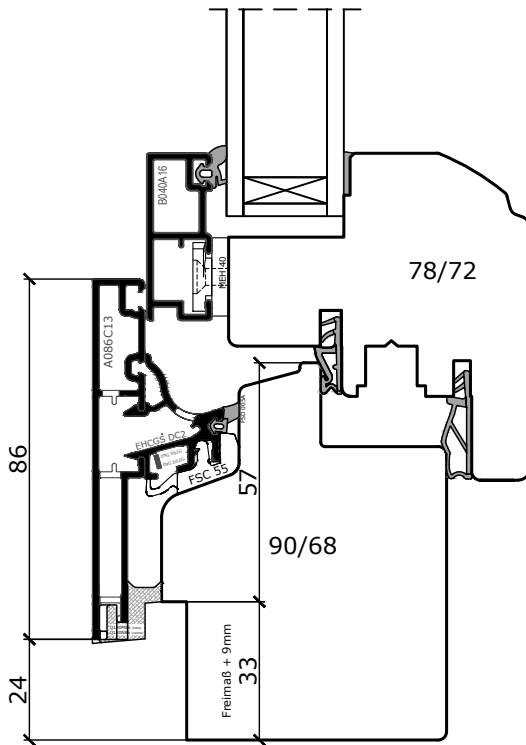
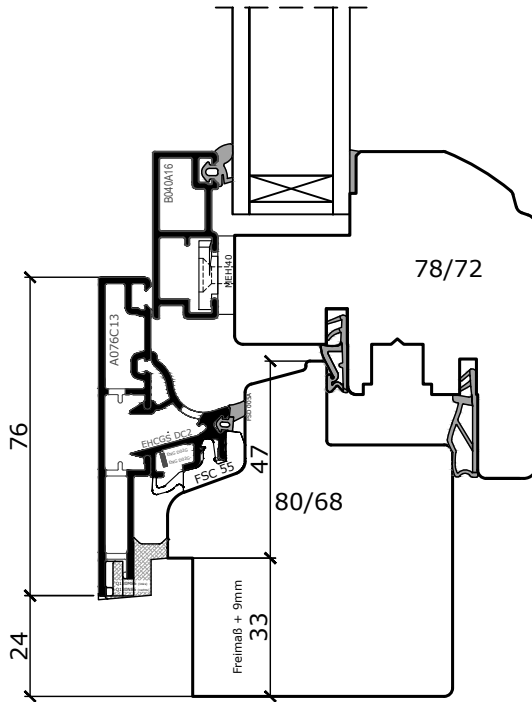

A C H T U N G:
Für Fensterbankanschluß Nr. 6 und 7 ergibt sich die Höhe des Falzes aussen durch das Freimaß + 9mm.
(Bsp. Bei einem Freimaß von 24mm ergibt diese eine Falzhöhe von 33mm!)

Freimass (Alu-Holz-Überstand) und Aluschalebreite ergibt die Holzbreite.
Hierbei sind evtl. Mehrpreise nach Preisliste zu berücksichtigen!!!

Horizontalschnitt
 Dreh-Kipp Fenster

Schnittverlauf

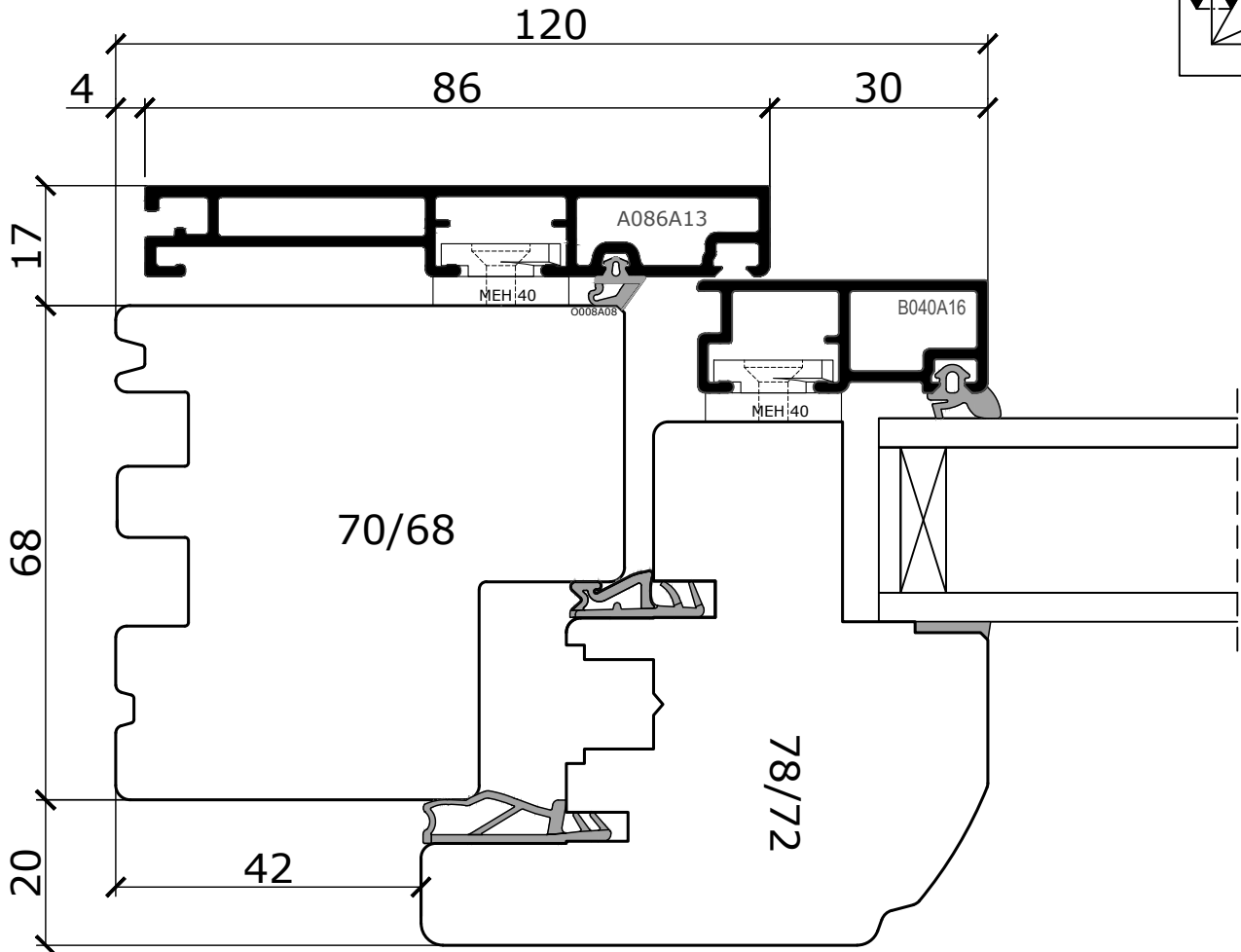
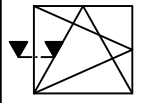

Bestellhinweis:

Standard seitlich, oben und unten Flügel 78 mm
 --> Flügelüberstand 30 mm

Bei den Aluausführungen "Eloxal" und "Dekor"
 müssen die breiteren Flügelhölzer vierseitig
 verwendet werden, da diese Schalen nur gesteckt
 und nicht verschweisst werden!

"Das Urheberrecht an diesen Zeichnungen und allen Beilagen die dem Empfänger persönlich anvertraut sind, verbleibt jederzeit unserer Firma. Ohne unsere schriftliche Genehmigung dürfen sie nicht kopiert und vervielfältigt, auch niemals dritten Personen mitgeteilt oder zugänglich gemacht werden."

Premium Slim 3 - Holz-Alu

Horizontalschnitt

Schlossseite bei abschliessbarem Getriebe / BTV
Flügelüberstand abschliessbar 60 mm Schloßseitig

Schnittverlauf

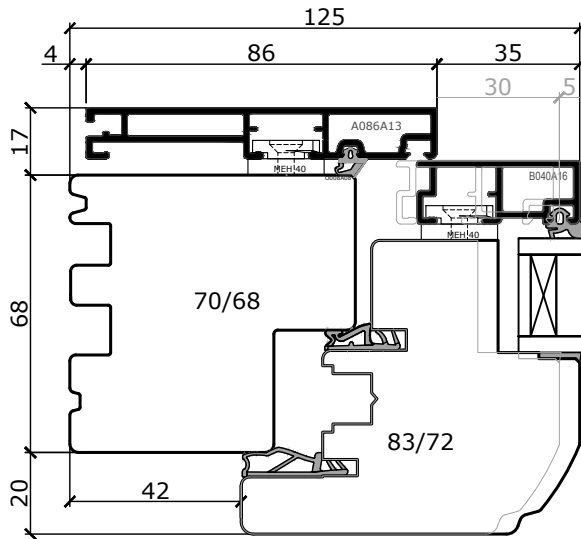
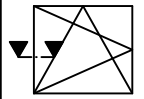

Hinweis:
Bei Variante abschließbaren
Getriebe sind die Flügel-
breite 83mm somit 5mm
breiter als bei den Standard-
flügel

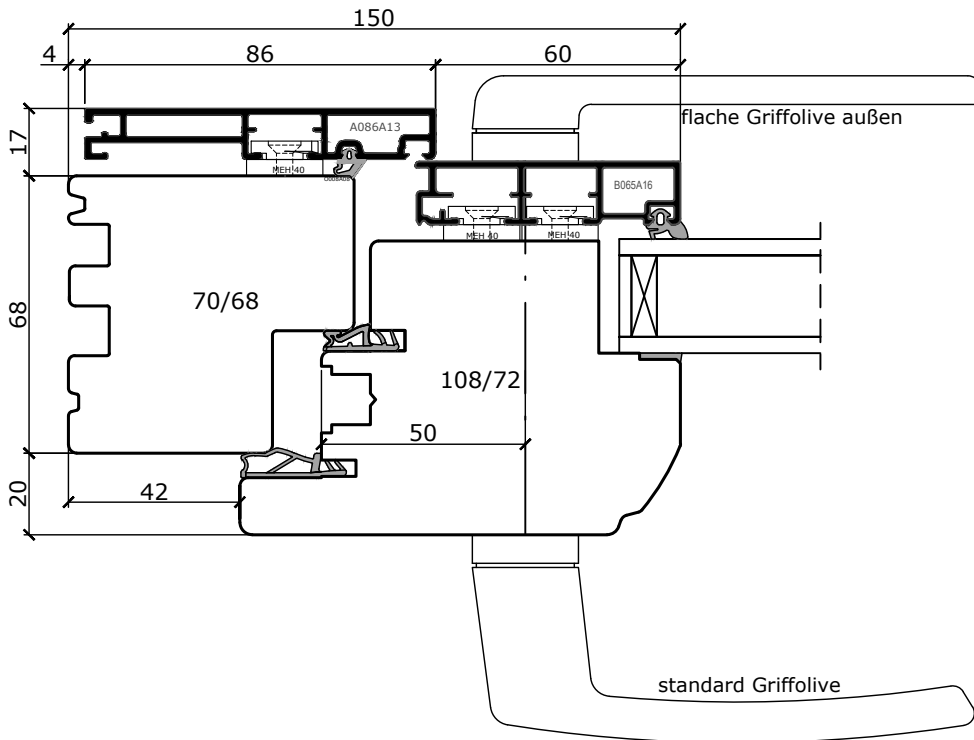

Bestellhinweis:

Bei abschliessbarem Getriebe muss das schlossseitige Flügelholz 108mm breit sein (Holz-Mehrpriess). Flügelholzbreiten Bandseite, unten und oben 83 mm Wird eine vierseitige Ausführung mit breiteren Flügelhölzern gewünscht ist dies gegen Mehrpreis möglich.
Bei den AluAusführungen "Eloxal" und "Dekor" müssen die breiteren Flügelhölzer vierseitig verwendet werden, da diese Schalen nur gesteckt und nicht verschweisst werden!

Ansicht
 Griffe für abschliessbarem Getriebe und BTV

BTV (Balkontürverschluss)

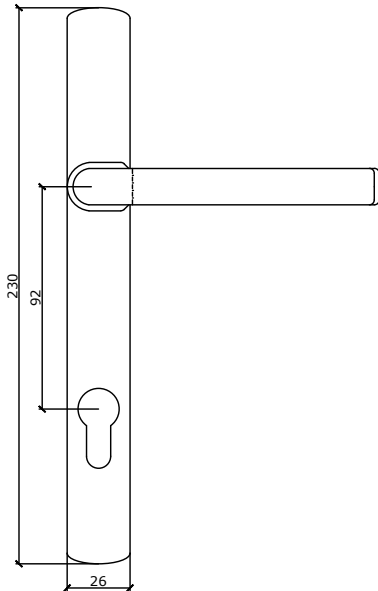

abschliessbarem Getriebe

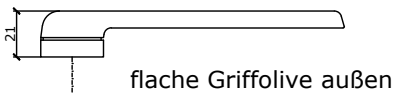
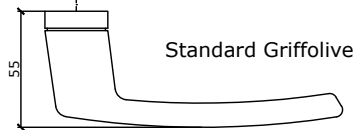
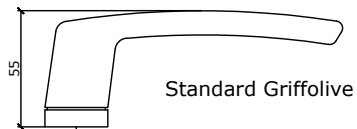
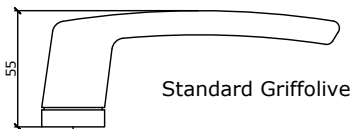
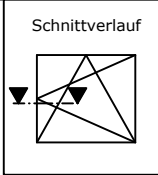
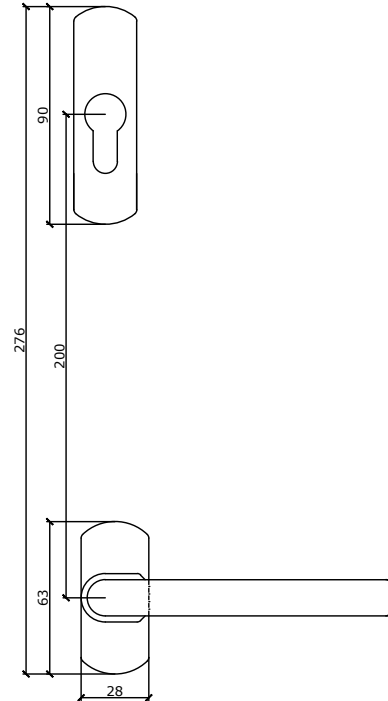

"Das Urheberrecht an diesen Zeichnungen und allen Beilagen die dem Empfänger persönlich anvertraut sind, verbleibt jederzeit unserer Firma. Ohne unsere schriftliche Genehmigung dürfen sie nicht kopiert und vervielfältigt, auch niemals dritten Personen mitgeteilt oder zugänglich gemacht werde."

Premium Slim 3 - Holz-Alu

Vertikalschnitt
 Festverglasung

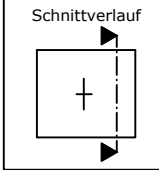
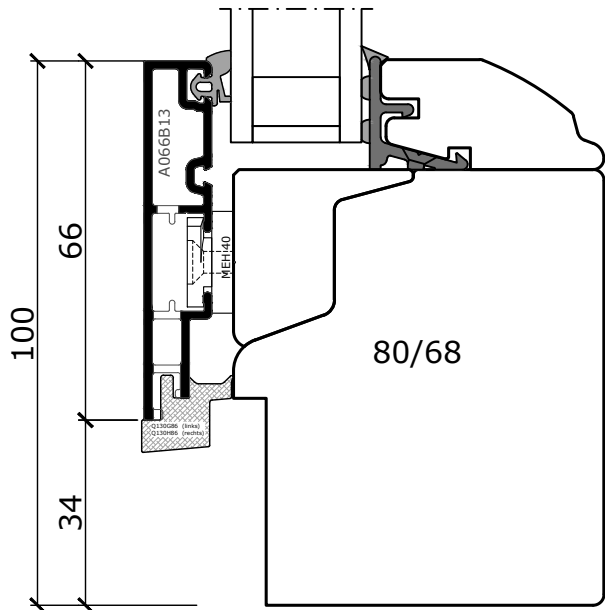
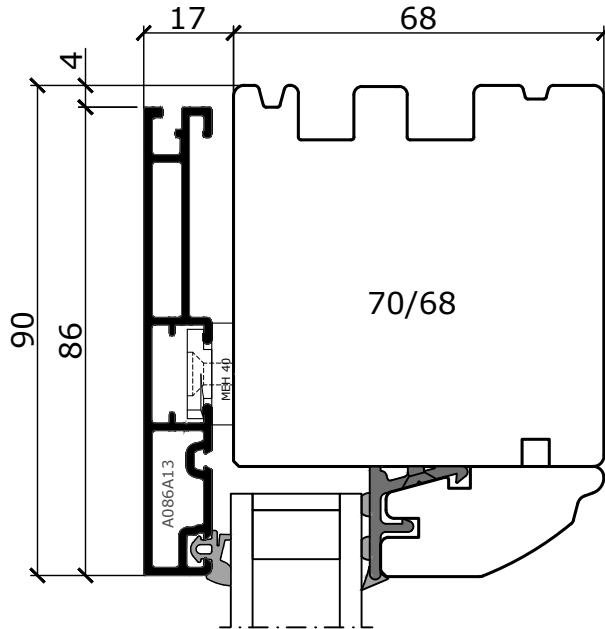

Ausführungsvarianten Innenprofil

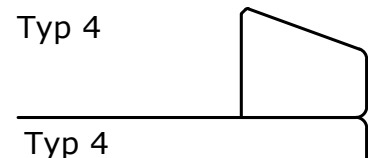
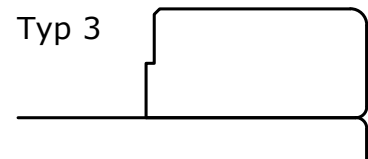
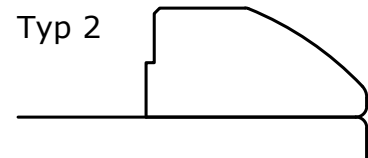
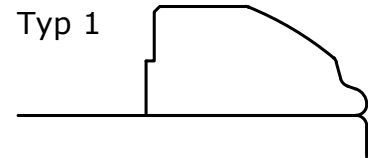

Typ 4
 Ausführung mit Glastärke
 IV 68: 42-49 mm
 IV 78: **52-54 mm**
 IV 88: nicht möglich
 (Achtung: Aufpreise für stärkere Gläser
 siehe Preisliste)

Hinweis:
 Bitte beim Einglasen von
 Festverglasungen die
 Montagevorschriften der
 Firma Döpfner beachten!!!

"Das Urheberrecht an diesen Zeichnungen und allen Beilagen die dem Empfänger persönlich anvertraut sind, verbleibt jederzeit unserer Firma. Ohne unsere schriftliche Genehmigung dürfen sie nicht kopiert und vervielfältigt, auch niemals dritten Personen mitgeteilt oder zugänglich gemacht werde."

Premium Slim 3 - Holz-Alu

Vertikalschnitt
 unterer Anschluss Festverglasung mit Einleger F038A13
 für Glasgleichlauf mit Flügel

Im StandardFlügelholz kein Gleichlauf mit Festverglasung möglich

Schnittverlauf

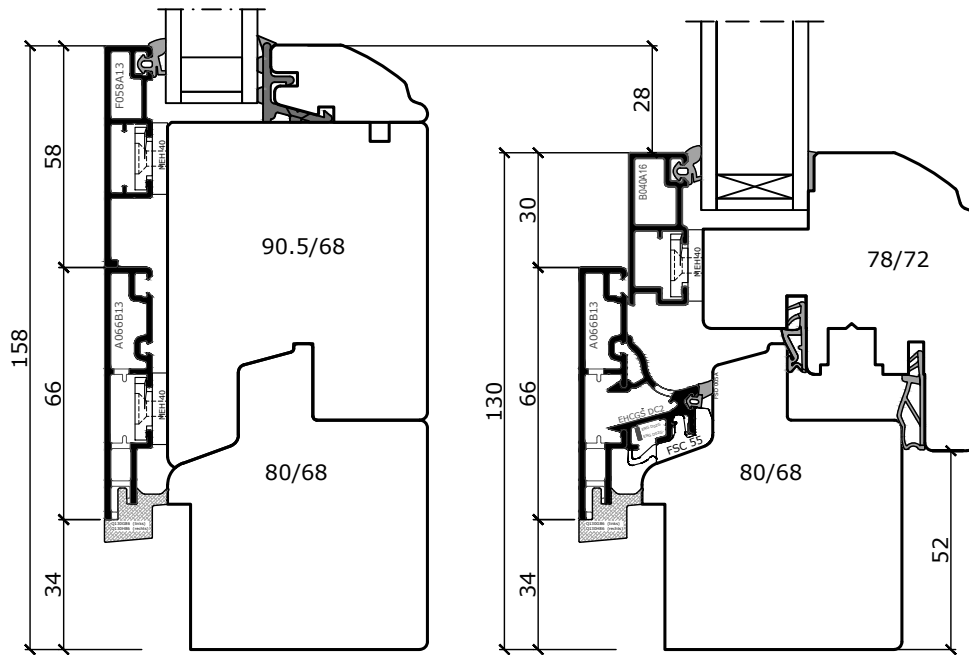
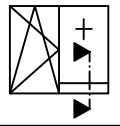

Bei Variante Abschließbar Breites Flügelholz unten Gleichlauf mit Flügelholz mit 2 mm Versatz

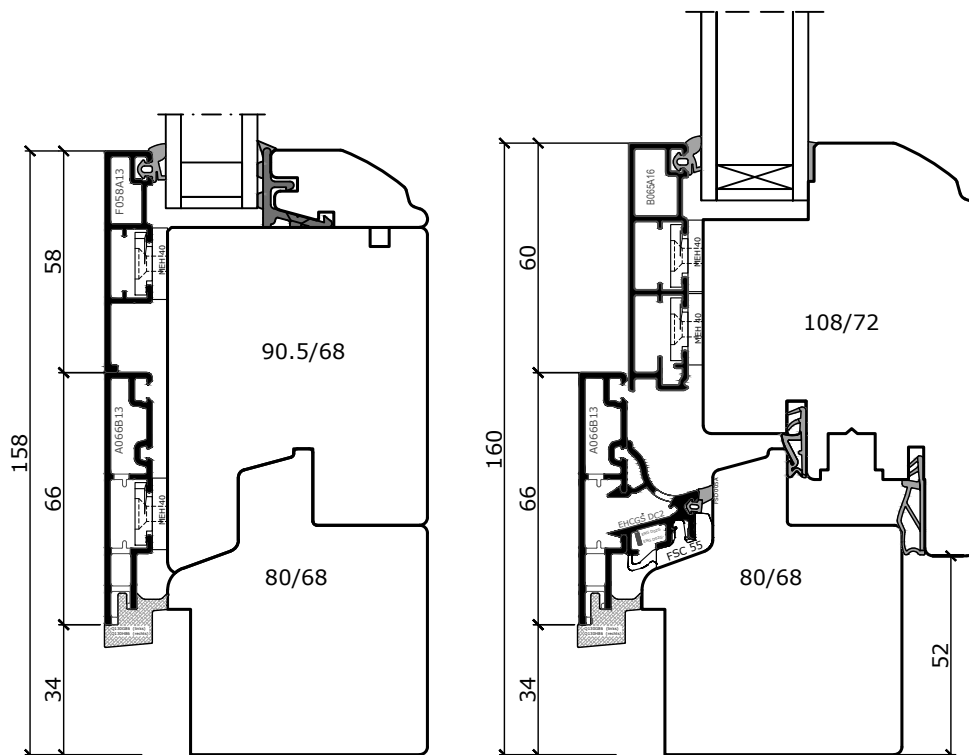

"Das Urheberrecht an diesen Zeichnungen und allen Beilagen die dem Empfänger persönlich anvertraut sind, verbleibt jederzeit unserer Firma. Ohne unsere schriftliche Genehmigung dürfen sie nicht kopiert und vervielfältigt, auch niemals dritten Personen mitgeteilt oder zugänglich gemacht werden."

Horizontalschnitt
 Stulp

Schnittverlauf

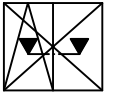

Standard Stulp

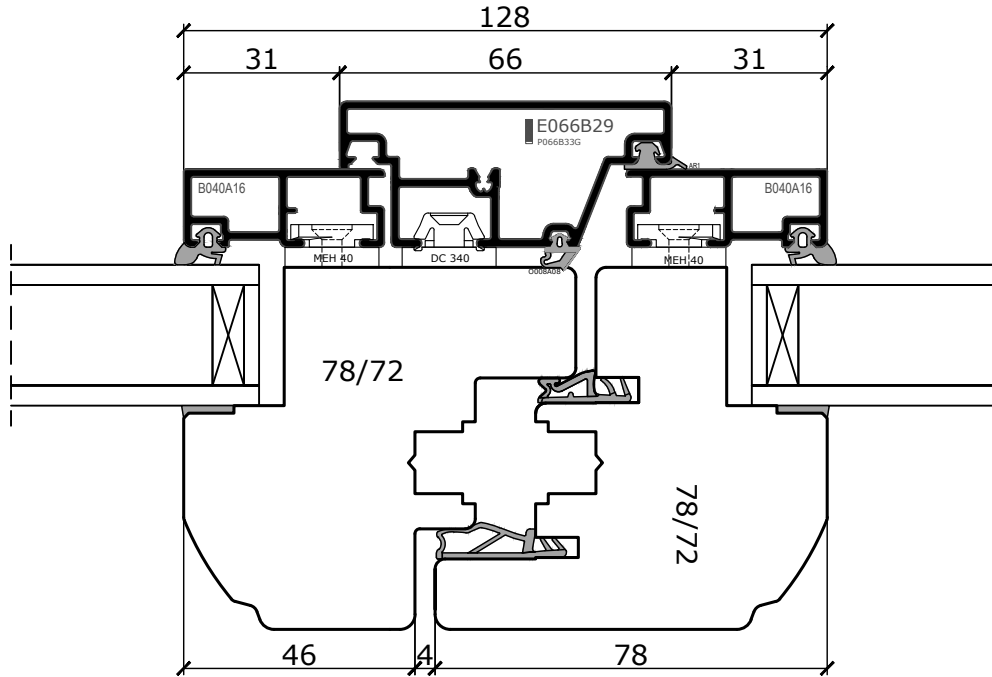

Schmäler Stulp (nicht bei Balkontüre möglich!!!)

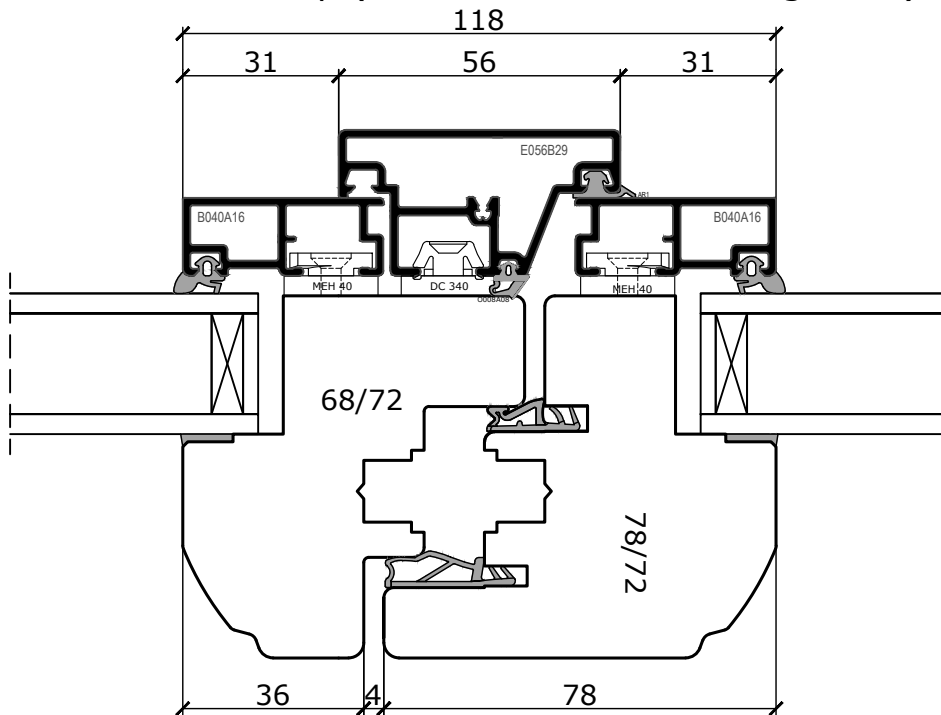

Das Urheberrecht an diesen Zeichnungen und allen Beilagen die dem Empfänger persönlich anvertraut sind verbleibt jederzeit unserer Firma. Ohne unsere schriftliche Genehmigung dürfen sie nicht kopiert und vervielfältigt, auch niemals dritten Personen mitgeteilt oder zugänglich gemacht werden.

Premium Slim 3 - Holz-Alu

Horizontalschnitt
 Stulp
 mit Schlagleistengetriebe

Schnittverlauf

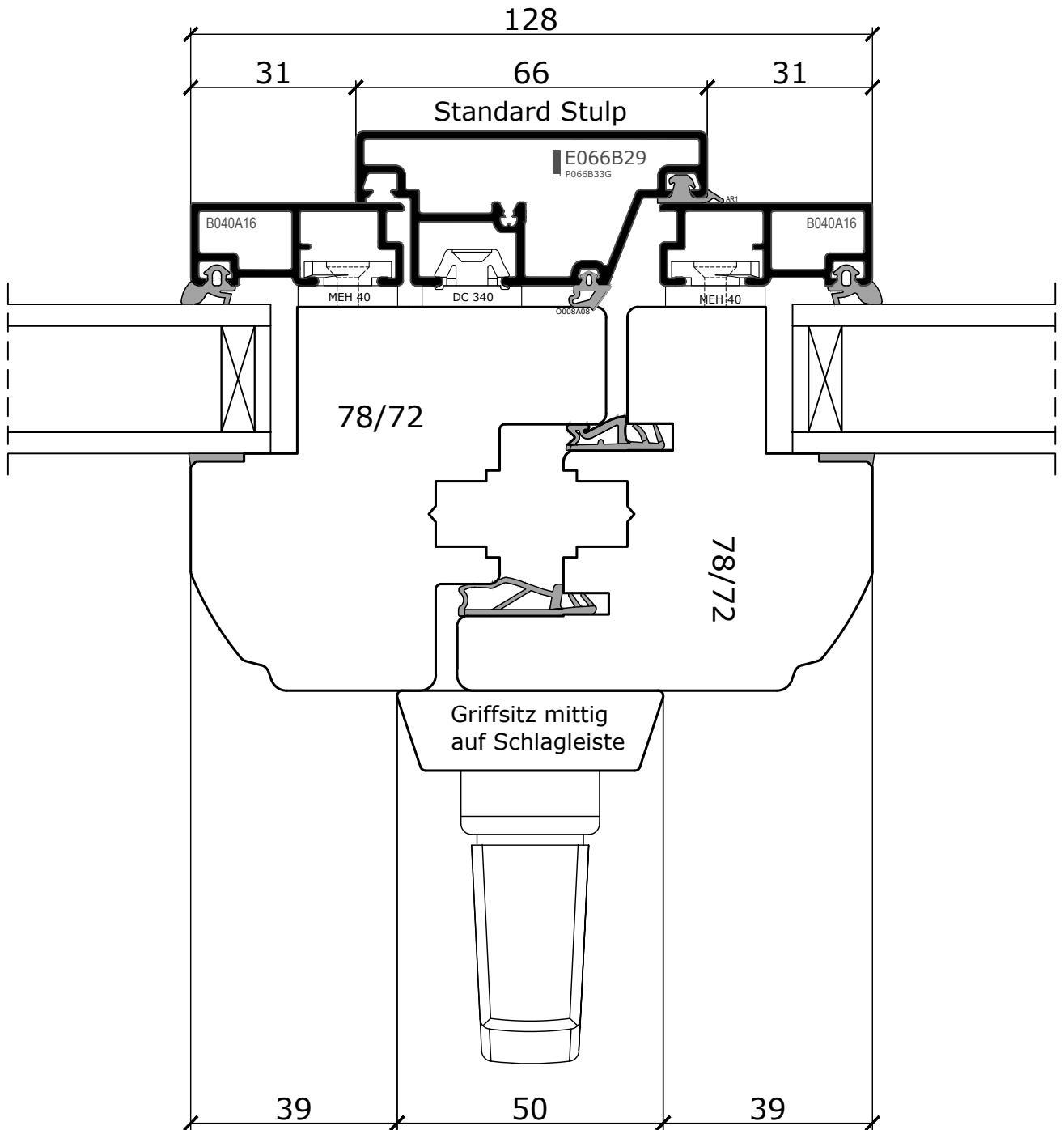
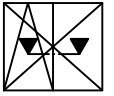

"Das Urheberrecht an diesen Zeichnungen und allen Beilagen die dem Empfänger persönlich anvertraut sind, verbleibt jederzeit unserer Firma. Ohne unsere schriftliche Genehmigung dürfen sie nicht kopiert und vervielfältigt, auch niemals dritten Personen mitgeteilt oder zugänglich gemacht werde."

Premium Slim 3 - Holz-Alu

Horizontalschnitt
Setzholz mit 2 Flügeln

Schnittverlauf

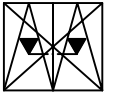

Ausführungsvarianten
Setzholzprofil 13 mm

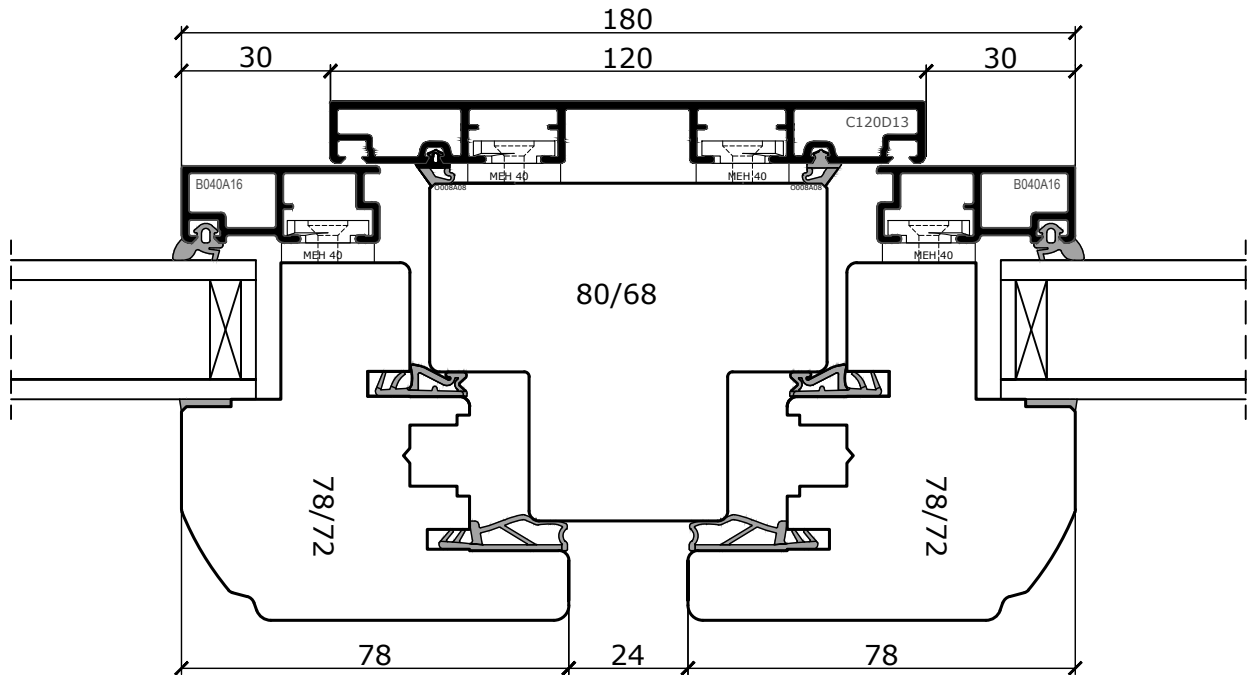
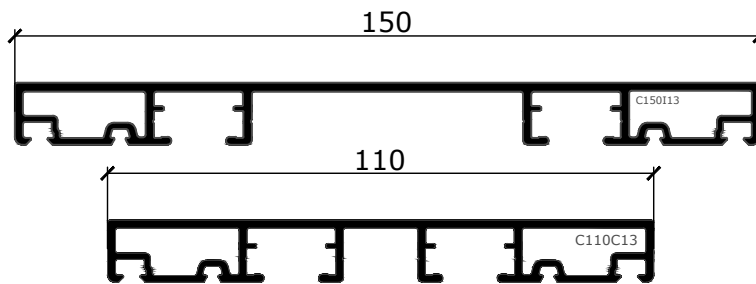

"Das Urheberrecht an diesen Zeichnungen und allen Beilagen die dem Empfänger persönlich anvertraut sind, verbleibt jederzeit unserer Firma. Ohne unsere schriftliche Genehmigung dürfen sie nicht kopiert und vervielfältigt, auch niemals dritten Personen mitgeteilt oder zugänglich gemacht werden."

Premium Slim 3 - Holz-Alu

Horizontalschnitt
Setzholz mit 1 Seitig Festverglasung

Schnittverlauf

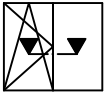

Ausführungsvarianten
Setzholzprofil 13 mm

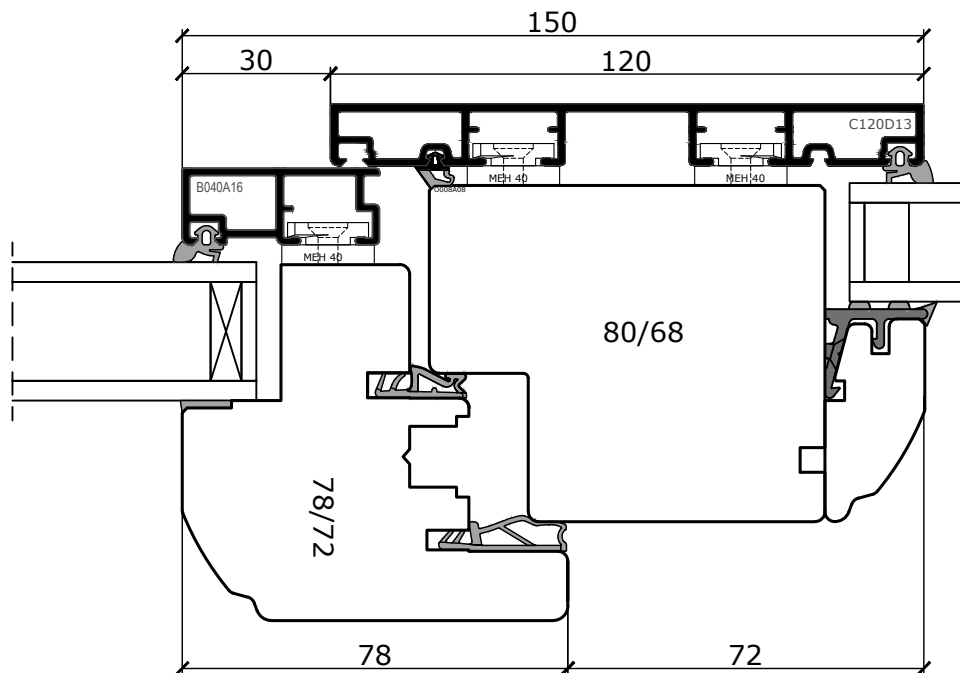
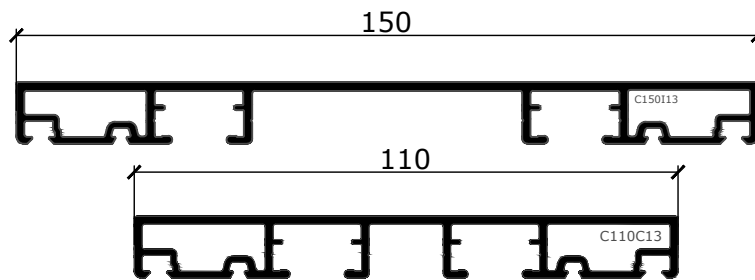

"Das Urheberrecht an diesen Zeichnungen und allen Beilagen die dem Empfänger persönlich anvertraut sind, verbleibt jederzeit unserer Firma. Ohne unsere schriftliche Genehmigung dürfen sie nicht kopiert und vervielfältigt, auch niemals dritten Personen mitgeteilt oder zugänglich gemacht werde."

Vertikalschnitt
 Kämpfer mit 2 Flügeln

Schnittverlauf

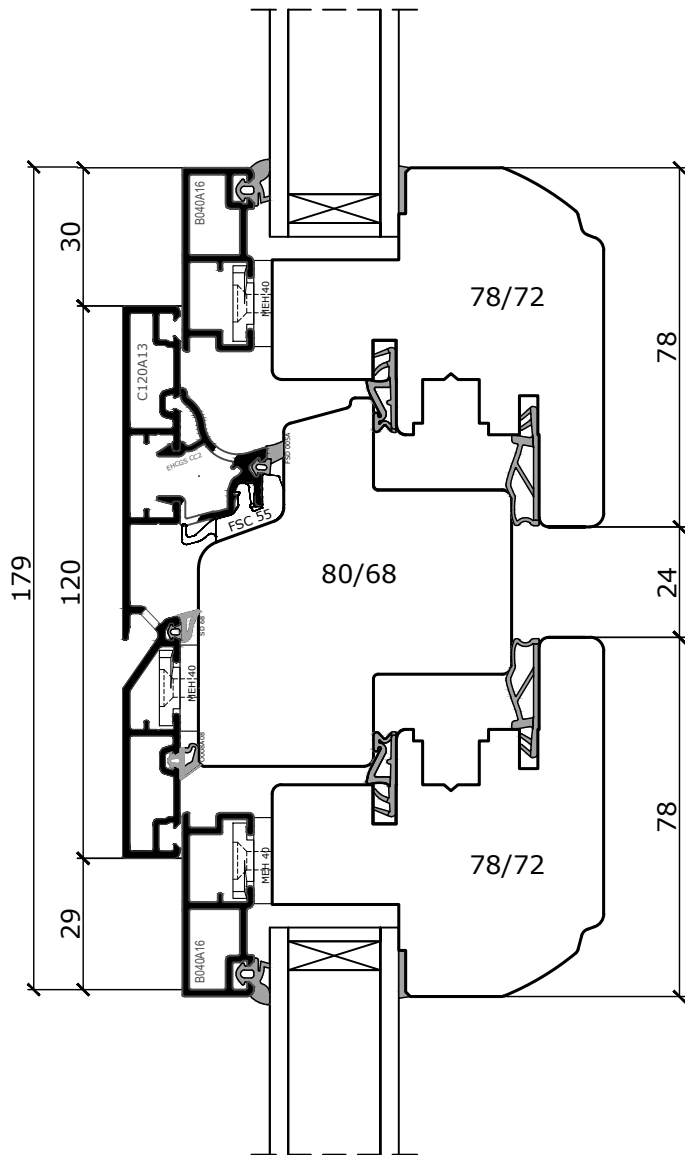
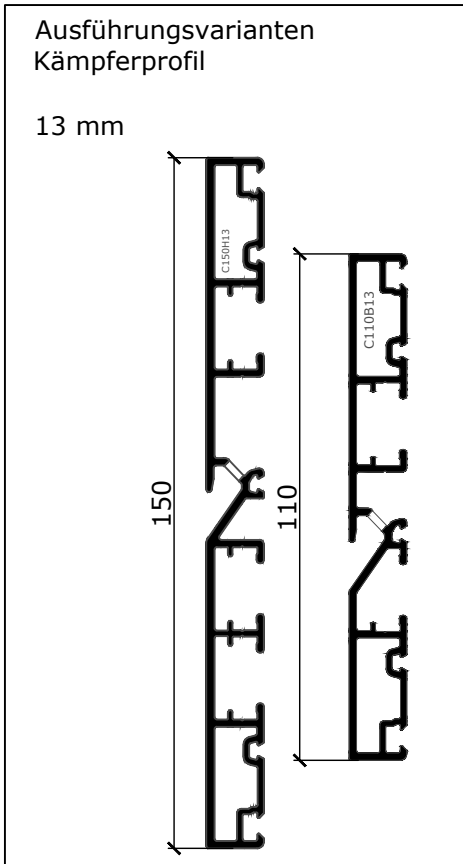
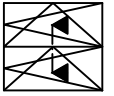

"Das Urheberrecht an diesen Zeichnungen und allen Beilagen die dem Empfänger persönlich anvertraut sind, verbleibt jederzeit unserer Firma. Ohne unsere schriftliche Genehmigung dürfen sie nicht kopiert und vervielfältigt, auch niemals dritten Personen mitgeteilt oder zugänglich gemacht werde."

Premium Slim 3 - Holz-Alu

Vertikalschnitt
Kämpfer mit Festverglasung oben und
einem Flügel unten

Schnittverlauf

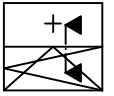

Ausführungsvarianten
Kämpferprofil

13 mm

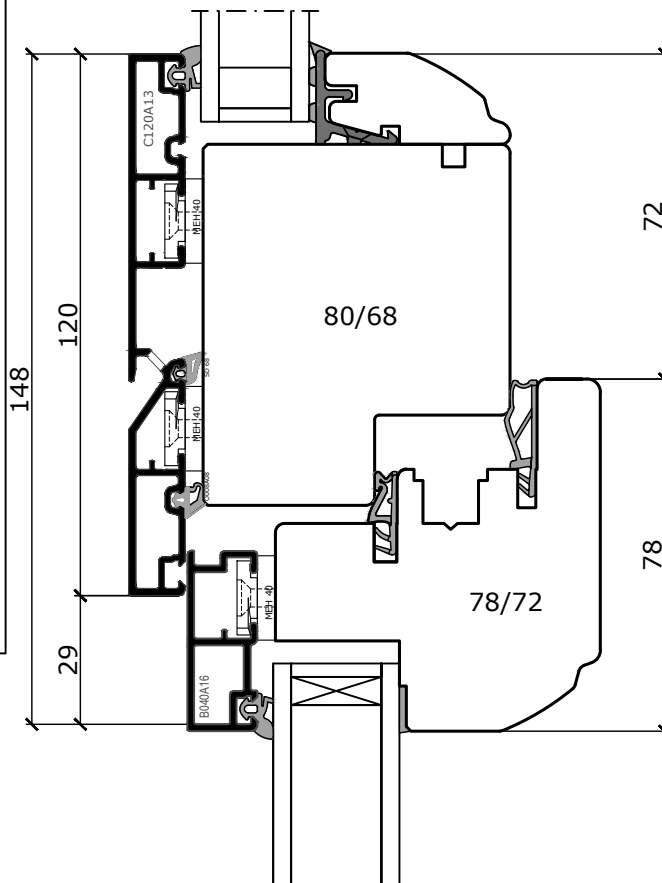
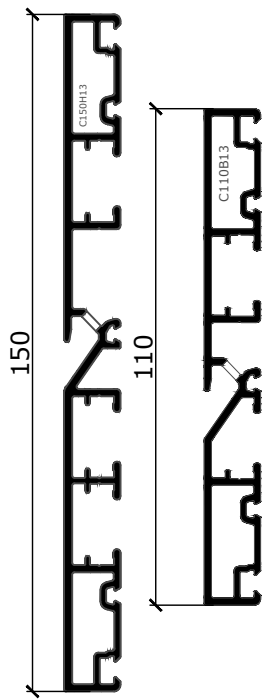

"Das Urheberrecht an diesen Zeichnungen und allen Beilagen die dem Empfänger persönlich anvertraut sind, verbleibt jederzeit unserer Firma. Ohne unsere schriftliche Genehmigung dürfen sie nicht kopiert und vervielfältigt, auch niemals dritten Personen mitgeteilt oder zugänglich gemacht werde."

Premium Slim 3 - Holz-Alu

Vertikalschnitt
Kämpfer mit Festverglasung unten und
einem Flügel oben

Schnittverlauf

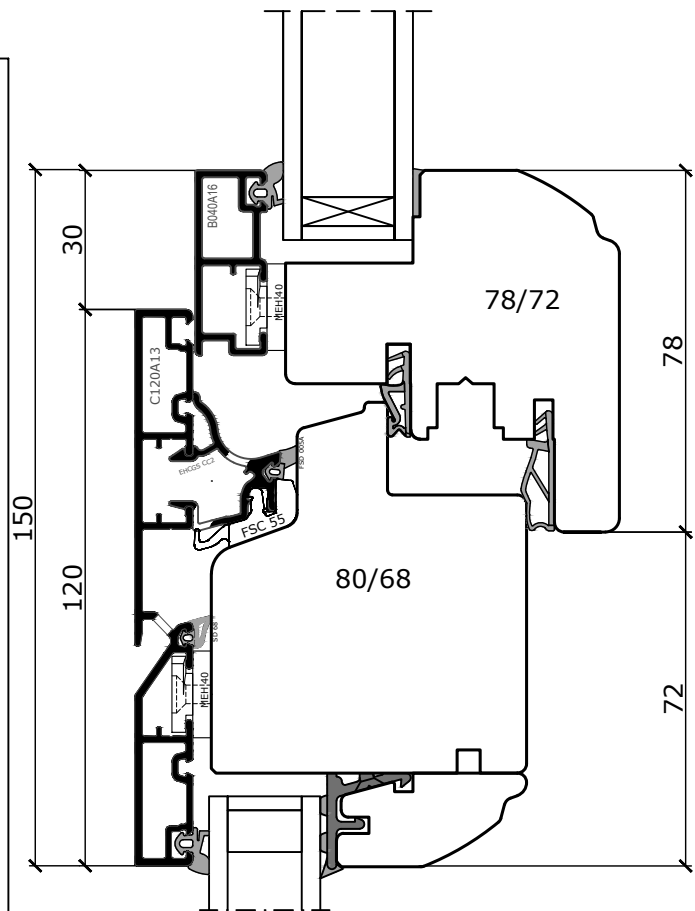
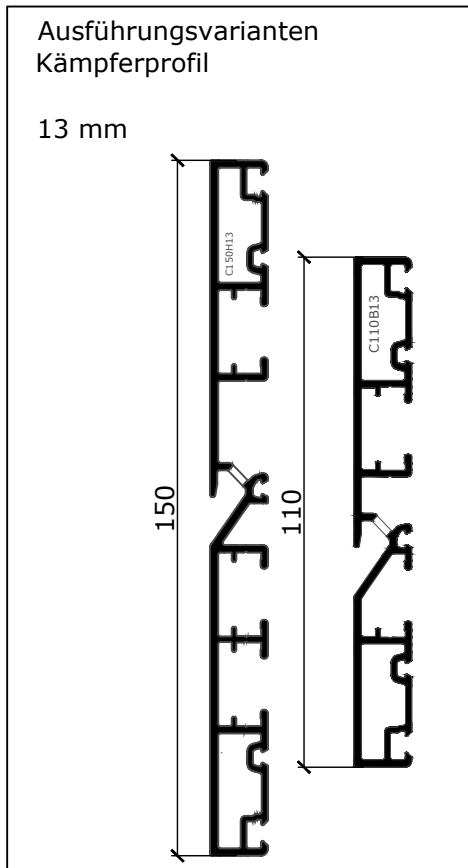
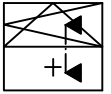

Premium Slim 3 - Holz-Alu

Horizontalschnitt
Eckkopplung 90° mit zwei Festverglasungen

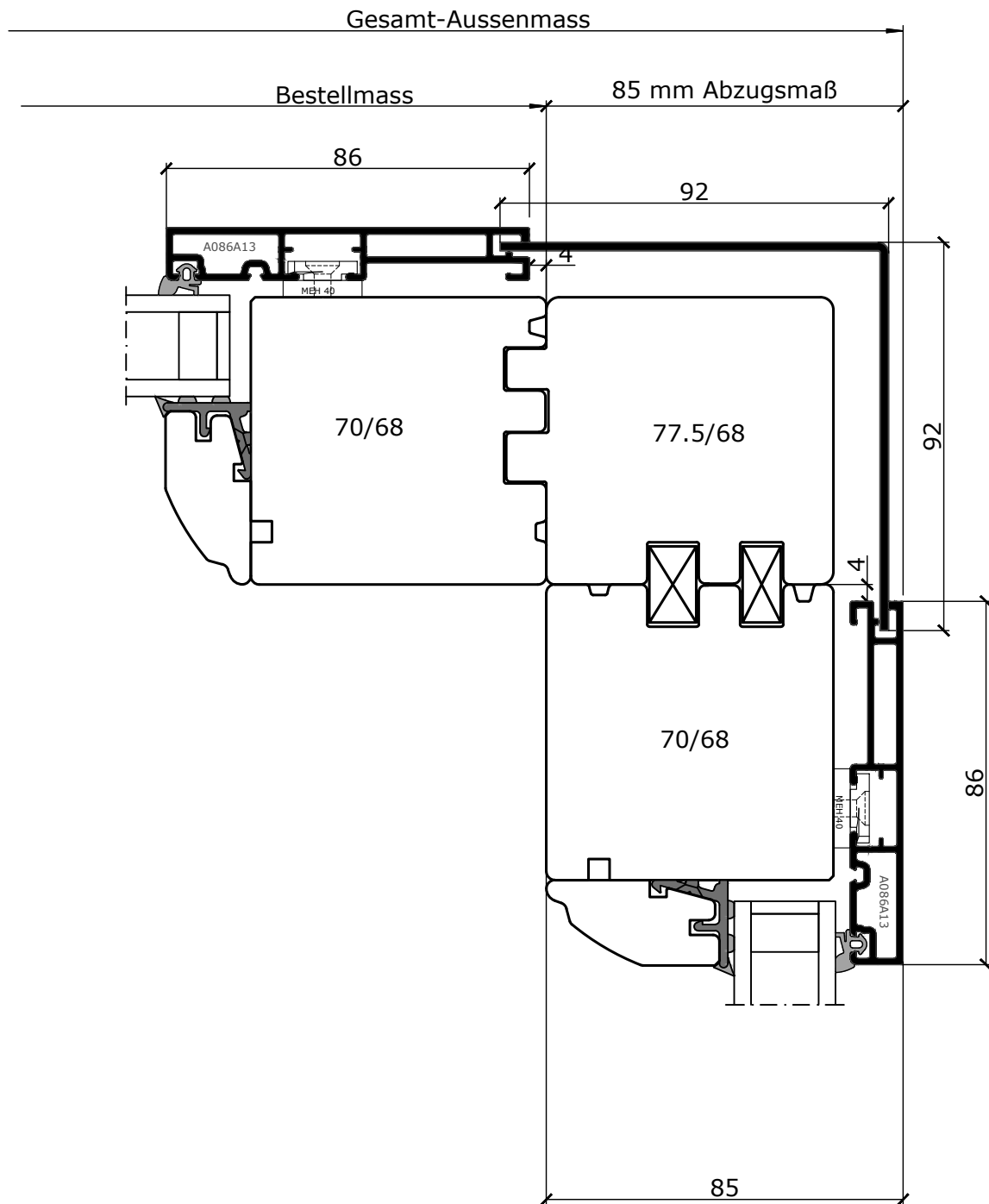

"Das Urheberrecht an diesen Zeichnungen und allen Beilagen die dem Empfänger persönlich anvertraut sind, verbleibt jederzeit unserer Firma. Ohne unsere schriftliche Genehmigung dürfen sie nicht kopiert und vervielfältigt, auch niemals dritten Personen mitgeteilt oder zugänglich gemacht werden."

Premium Slim 3 - Holz-Alu

Horizontalschnitt
Eckkopplung 90° mit zwei Festverglasungen
über Ausfällung

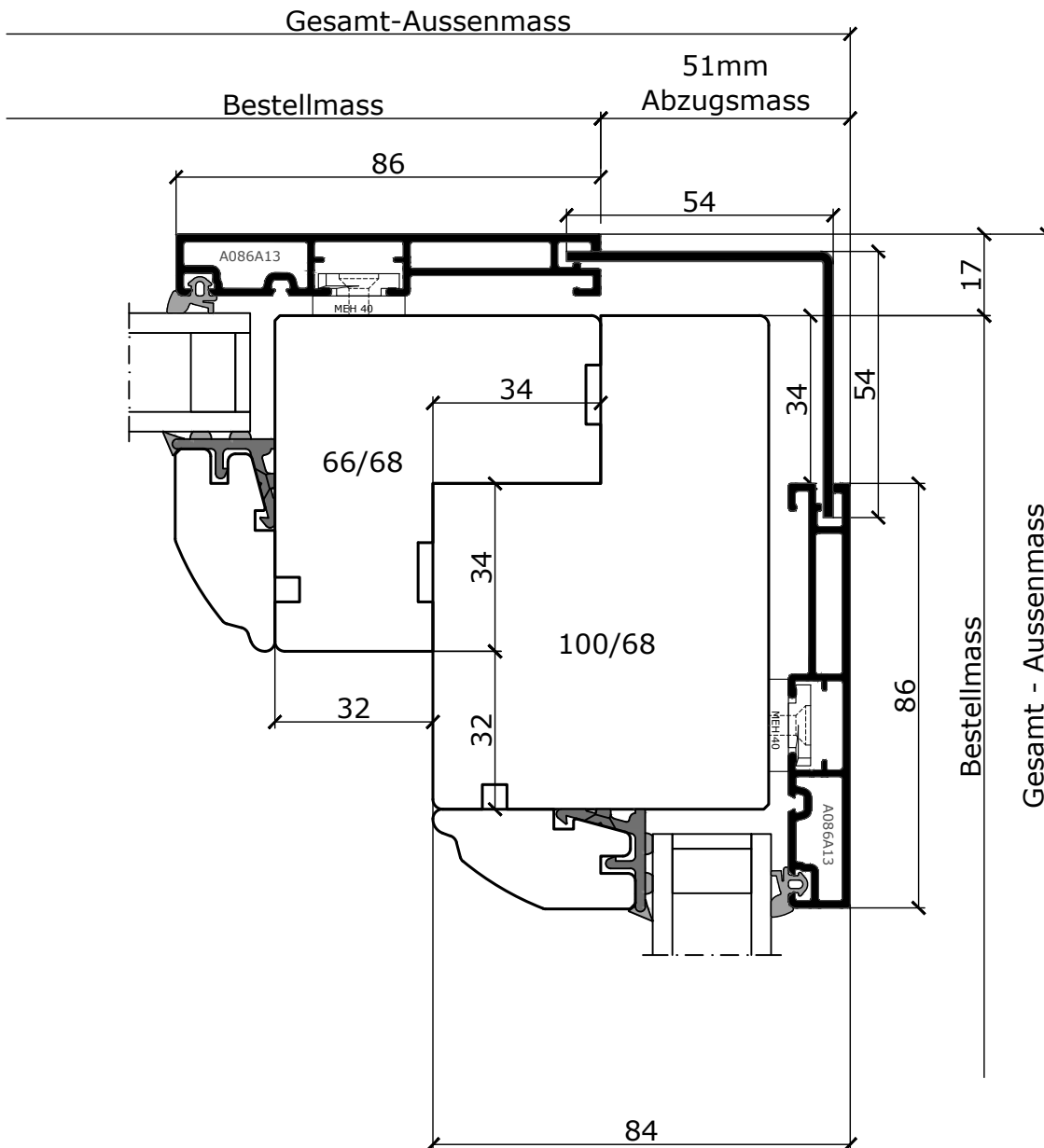

"Das Urheberrecht an diesen Zeichnungen und allen Beilagen die dem Empfänger persönlich anvertraut sind, verbleibt jederzeit unserer Firma. Ohne unsere schriftliche Genehmigung dürfen sie nicht kopiert und vervielfältigt, auch niemals dritten Personen mitgeteilt oder zugänglich gemacht werde."

Premium Slim 3 - Holz-Alu

Horizontalschnitt
Eckkopplung 90° mit zwei Festverglasungen
als Ganzglasecke mit 2-Fachverglasung

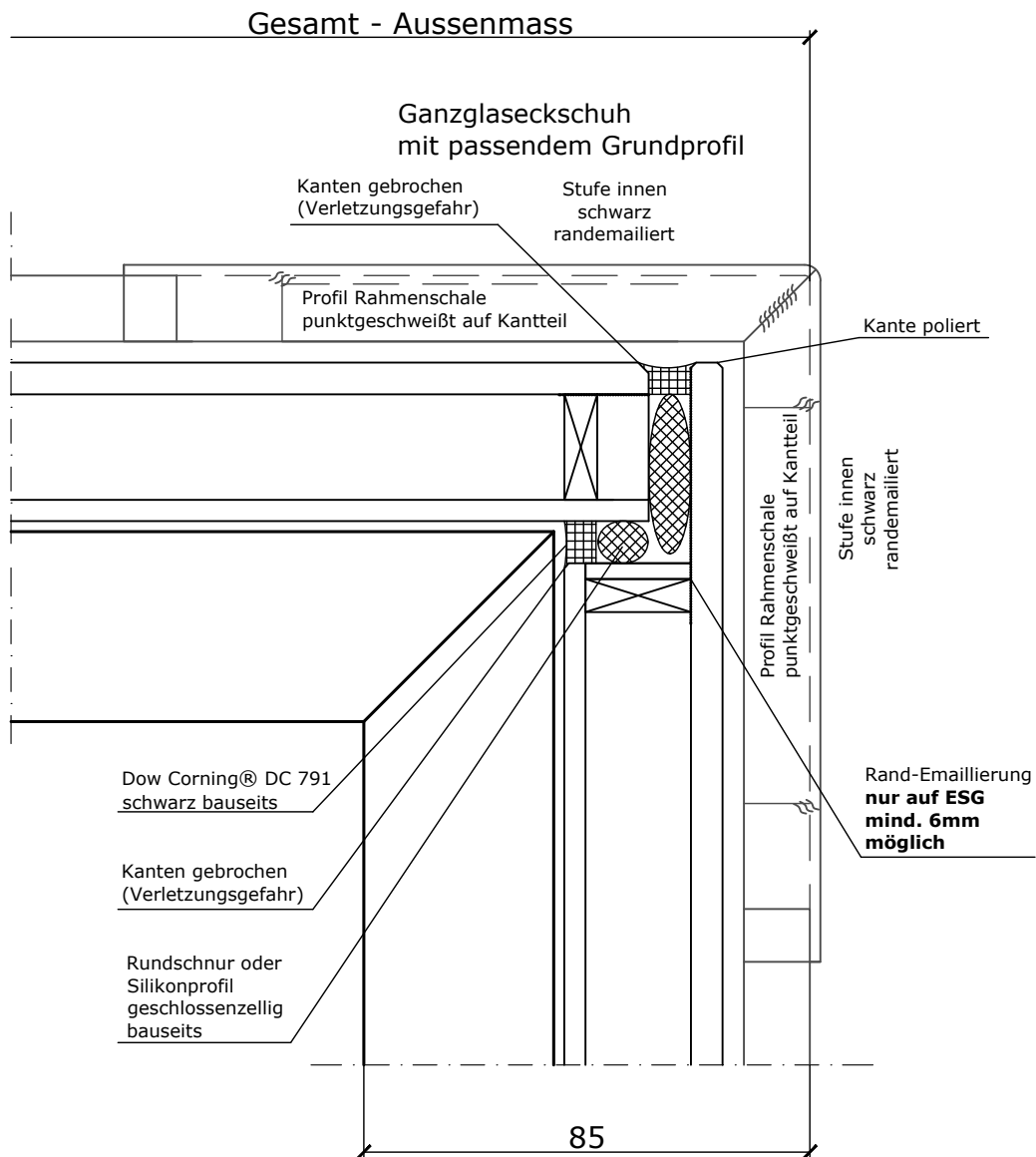

Premium Slim 3 - Holz-Alu

Horizontalschnitt
Eckkopplung 90° mit zwei Festverglasungen
als Ganzglastecke mit 3-Fachverglasung

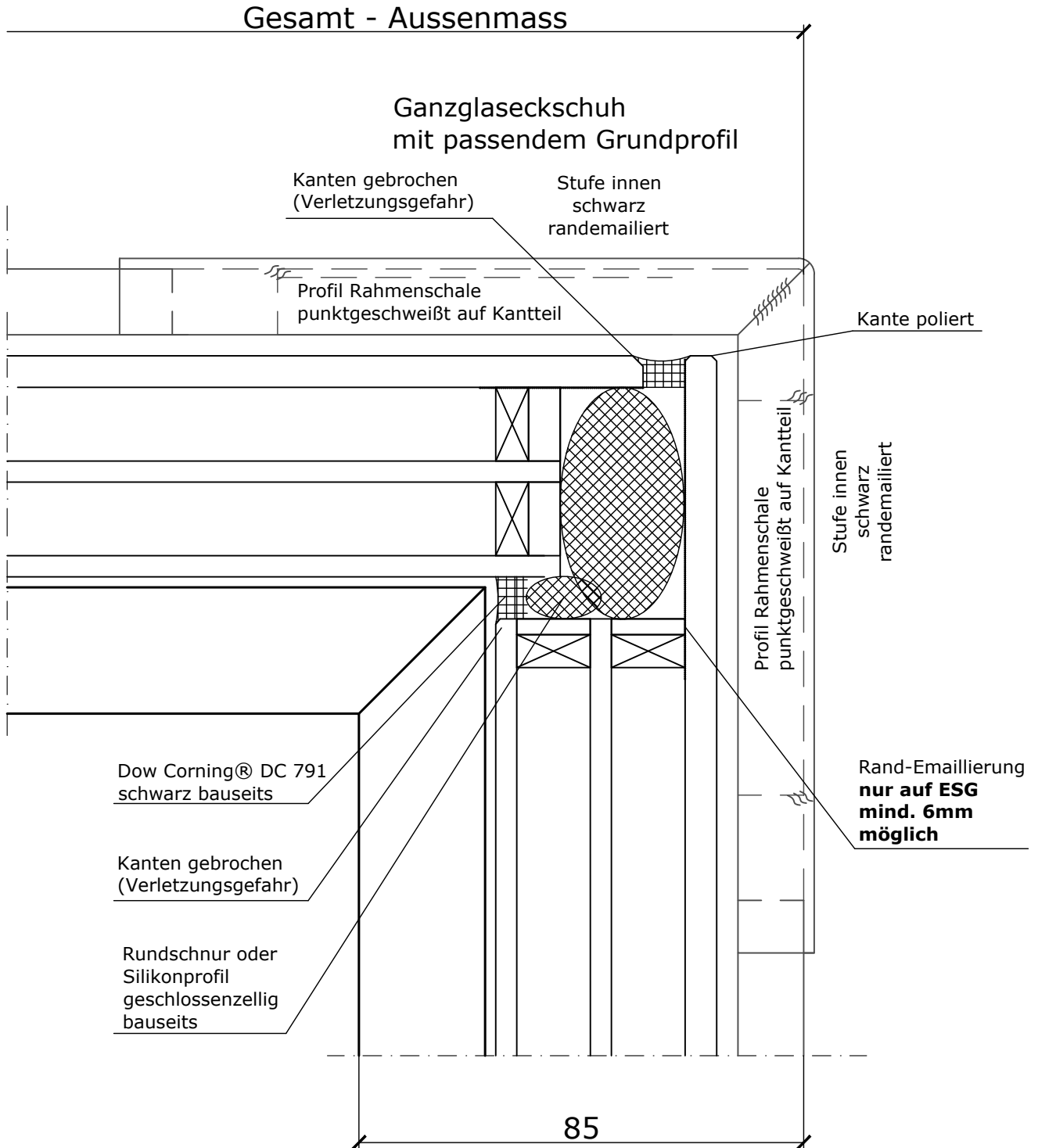

Premium Slim 3 - Holz-Alu

Horizontalschnitt
 horizontale Kopplung mit Blechstreifen

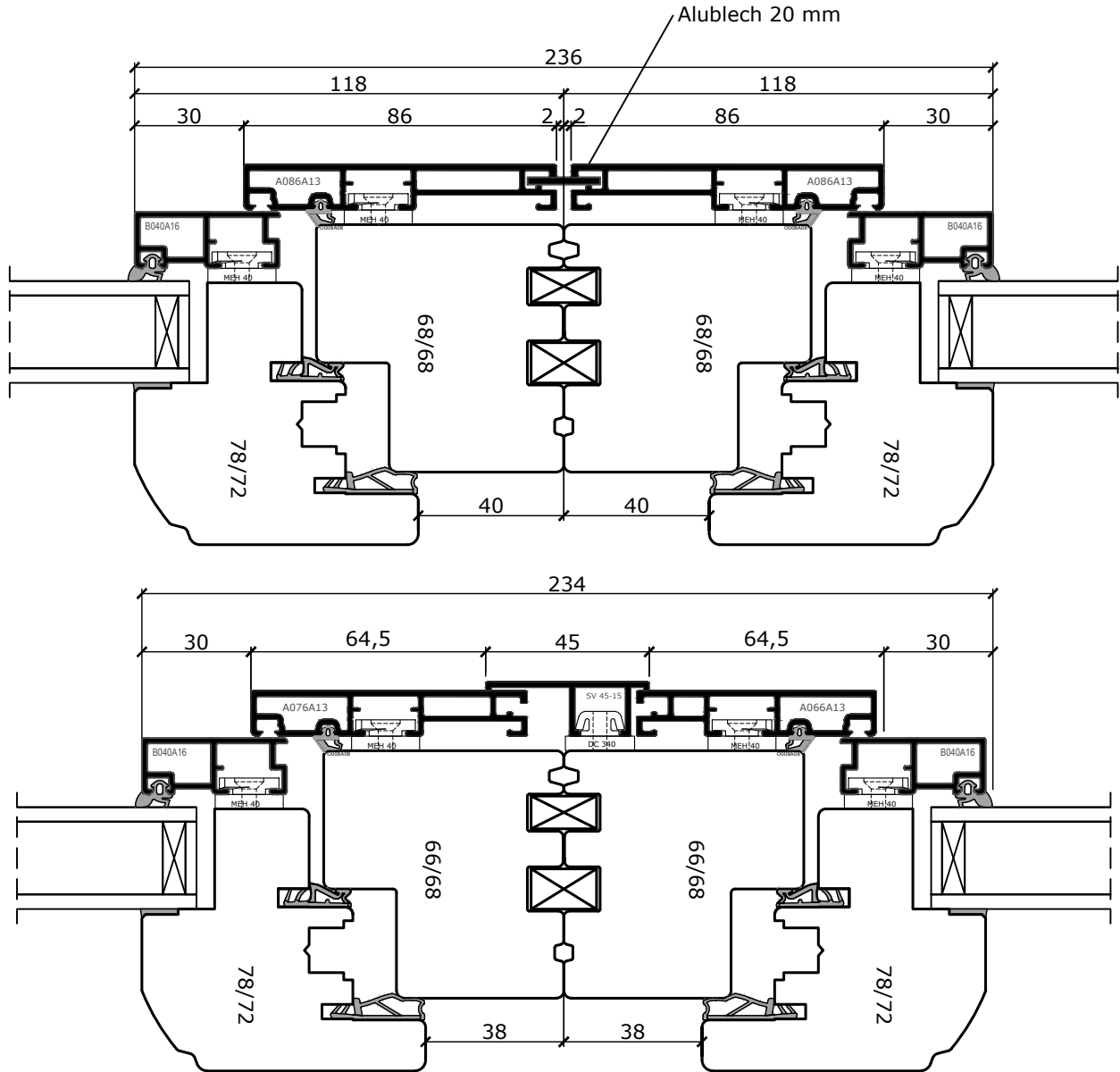

Verbreiterungsprofile

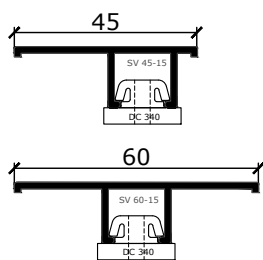

Verbreiterungsprofile
 mit Blechaufnahme mit Dichtung KD 11013:

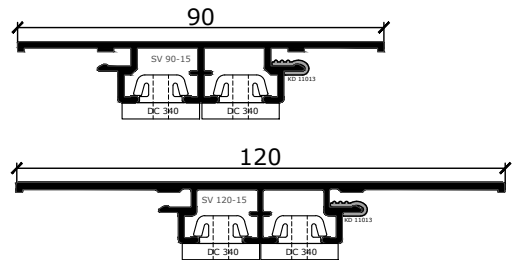

"Das Urheberrecht an diesen Zeichnungen und allen Beilagen die dem Empfänger persönlich anvertraut sind, verbleibt jederzeit unserer Firma. Ohne unsere schriftliche Genehmigung dürfen sie nicht kopiert und vervielfältigt, auch niemals dritten Personen mitgeteilt oder zugänglich gemacht werden."

Premium Slim 3 - Holz-Alu

Vertikalschnitt
 vertikale Kopplung mit Steinbankprofil

Schnittverlauf

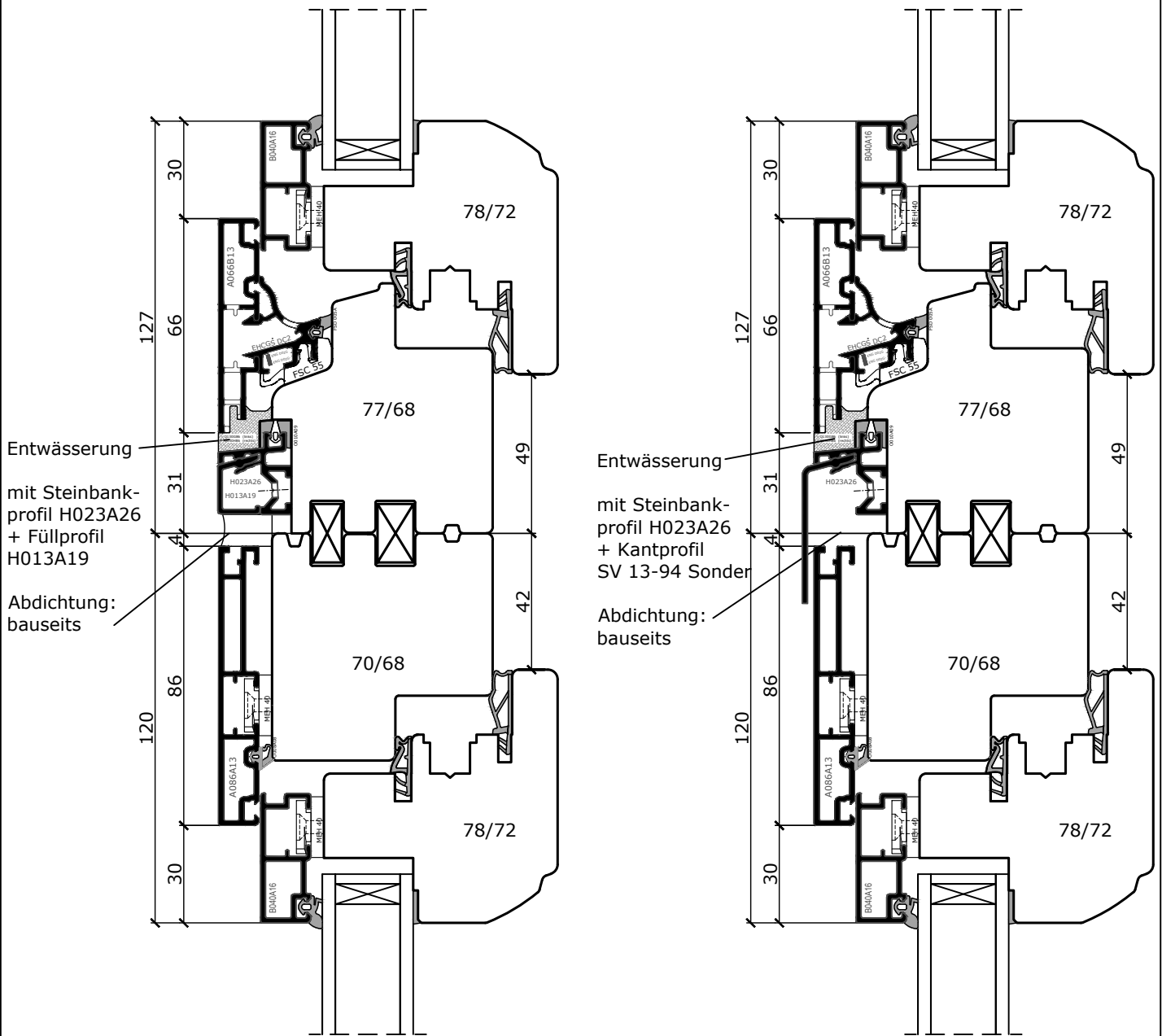
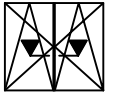

"Das Urheberrecht an diesen Zeichnungen und allen Beilagen die dem Empfänger persönlich anvertraut sind, verbleibt jederzeit unserer Firma. Ohne unsere schriftliche Genehmigung dürfen sie nicht kopiert und vervielfältigt, auch niemals dritten Personen mitgeteilt oder zugänglich gemacht werden."

Premium Slim 3 - Holz-Alu

Vertikalschnitt
Balkontüre
unterer Anschluss Türe mit Einleger

DÖPFNER
HOLZ ALUMINIUM-KOMPETENZ
FÜR FENSTER UND HAUSTÜREN

Schnittverlauf

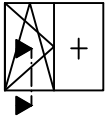

nicht Verfügbar!!

"Das Urheberrecht an diesen Zeichnungen und allen Beilagen die dem Empfänger persönlich anvertraut sind, verbleibt jederzeit unserer Firma. Ohne unsere schriftliche Genehmigung dürfen sie nicht kopiert und vervielfältigt, auch niemals dritten Personen mitgeteilt oder zugänglich gemacht werde."

Premium Slim 3 - Holz-Alu

Vertikalschnitt
Balkontüre
unterer Anschluss Seitenteil mit Einleger

Schnittverlauf

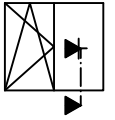

Premium Slim 3 - Holz-Alu

Vertikalschnitt
Balkontüre mit barrierefreier MACO Schwelle
unterer Anschluss Türe ohne Einleger

Schnittverlauf

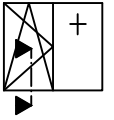

ACHTUNG:
Ausführung mit
MACO-Doppeltopf
Beschlag

Änderung ab 2019

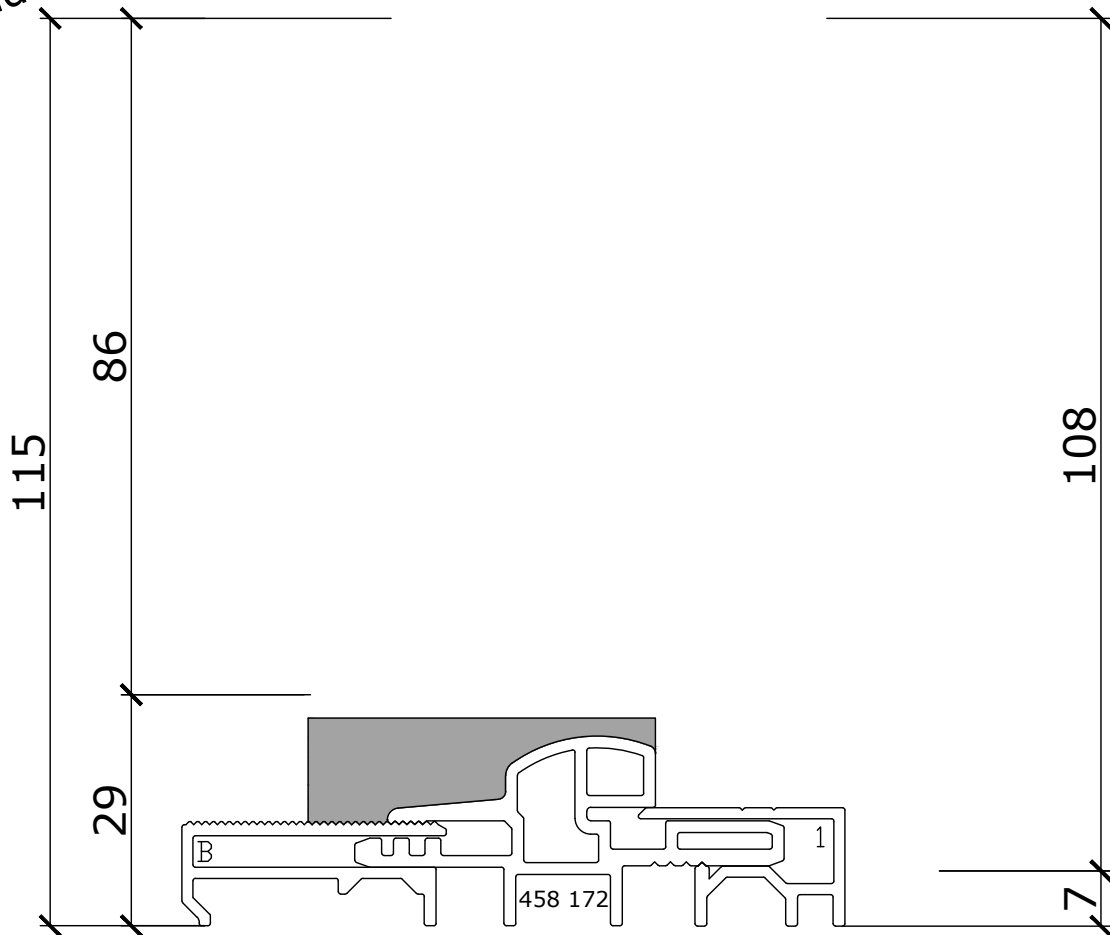

Premium Slim 3 - Holz-Alu

Vertikalschnitt
Balkontüre mit barrierefreier MACO Schwelle
unterer Anschluss Seitenteil ohne Einleger

Schnittverlauf

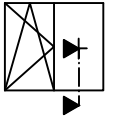

Änderung ab 2019

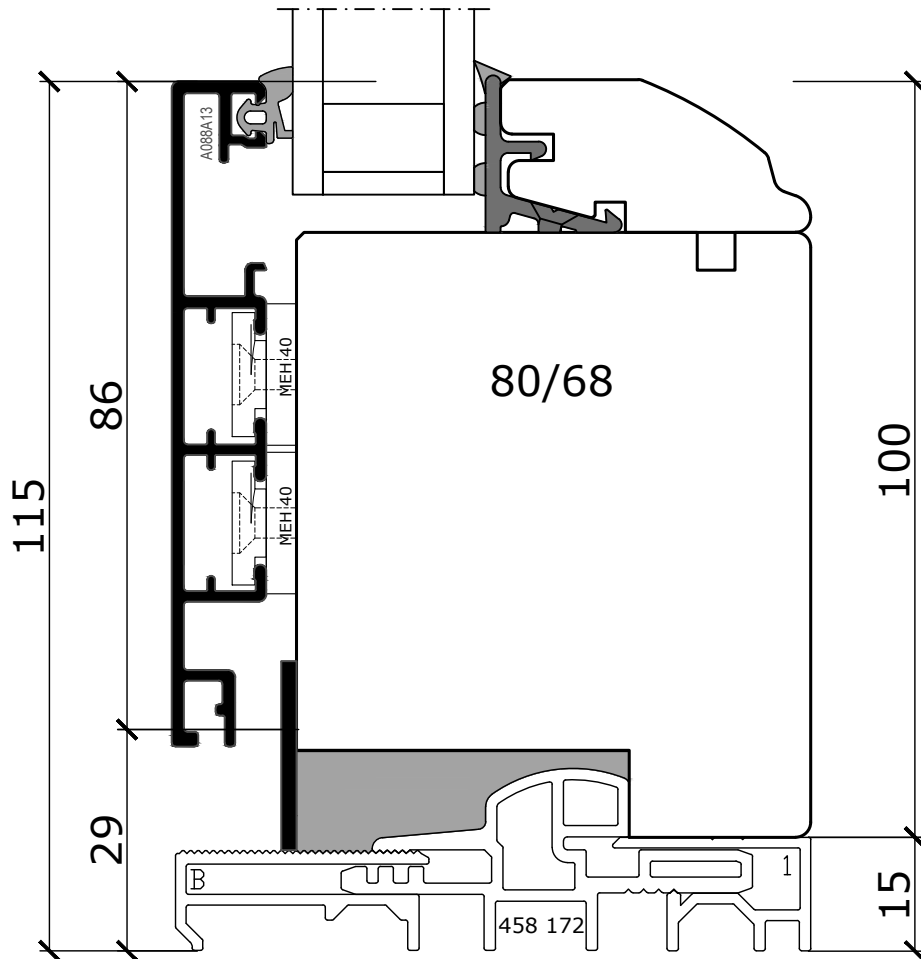

"Das Urheberrecht an diesen Zeichnungen und allen Beilagen die dem Empfänger persönlich anvertraut sind, verbleibt jederzeit unserer Firma. Ohne unsere schriftliche Genehmigung dürfen sie nicht kopiert und vervielfältigt, auch niemals dritten Personen mitgeteilt oder zugänglich gemacht werde."

Premium Slim 3 - Holz-Alu

Vertikalschnitt
Balkontüre mit barrierefreier MACO Schwelle
unterer Anschluss Türe mit Einleger

Schnittverlauf

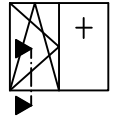

Änderung ab 2019

ACHTUNG:
Ausführung mit
MACO-Doppeltopf
Beschlag

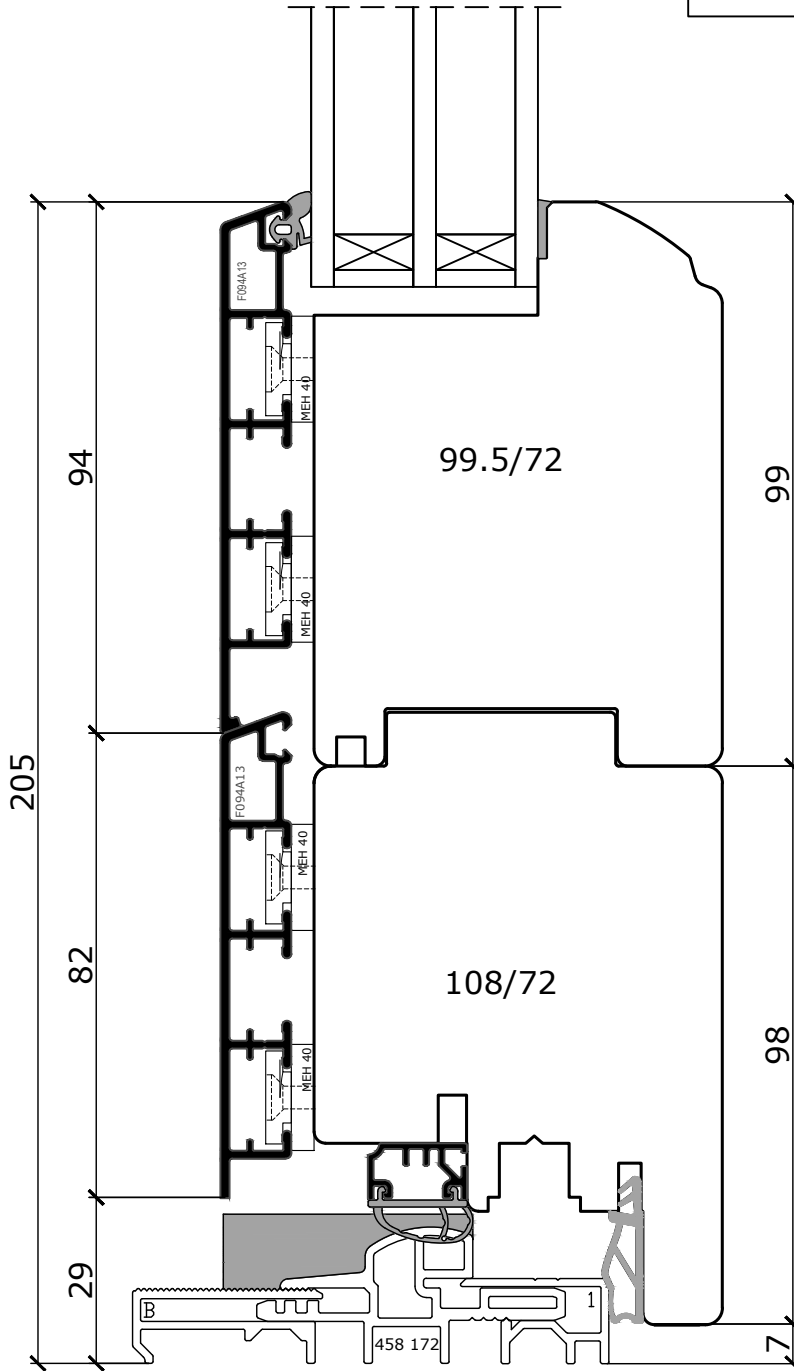

"Das Urheberrecht an diesen Zeichnungen und allen Beilagen die dem Empfänger persönlich anvertraut sind, verbleibt jederzeit unserer Firma. Ohne unsere schriftliche Genehmigung dürfen sie nicht kopiert und vervielfältigt, auch niemals dritten Personen mitgeteilt oder zugänglich gemacht werden."

Premium Slim 3 - Holz-Alu

Vertikalschnitt
Balkontüre mit barrierefreier MACO Schwelle
unterer Anschluss Seitenteil mit Einleger

Schnittverlauf

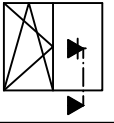

Änderung ab 2019

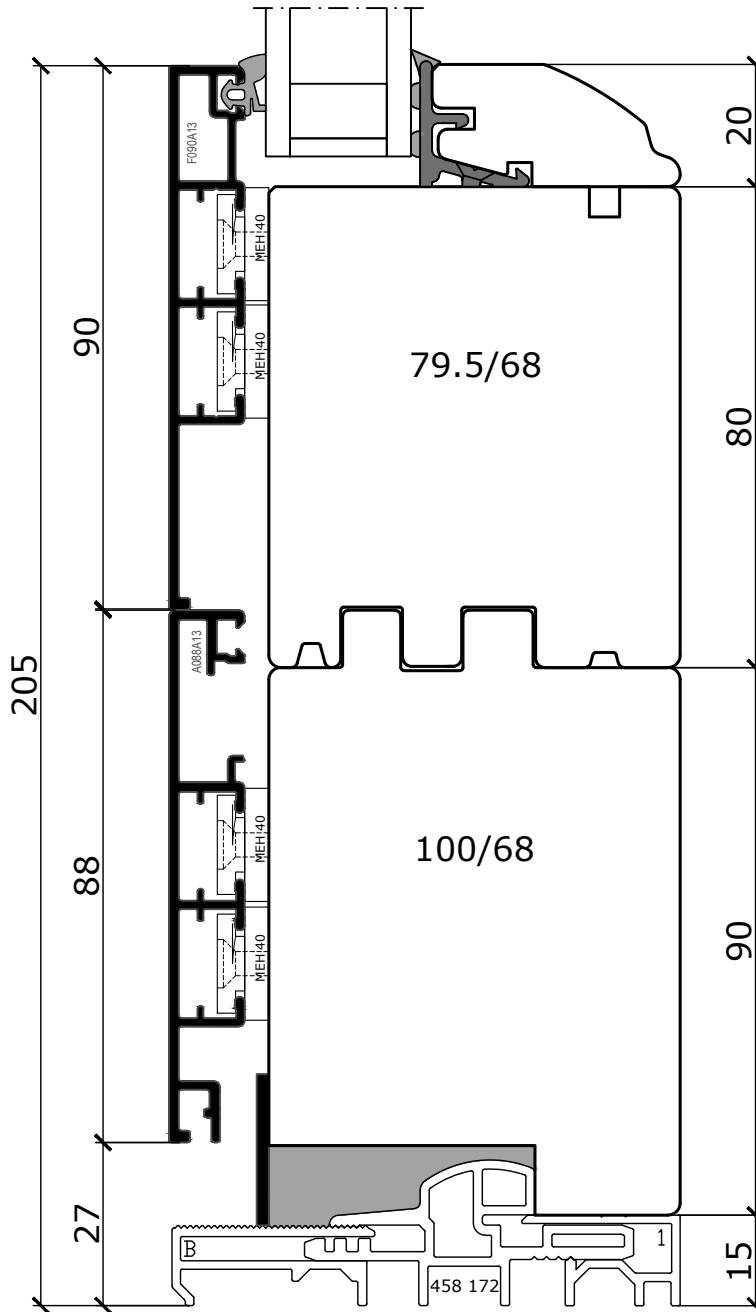

"Das Urheberrecht an diesen Zeichnungen und allen Beilagen die dem Empfänger persönlich anvertraut sind, verbleibt jederzeit unserer Firma. Ohne unsere schriftliche Genehmigung dürfen sie nicht kopiert und vervielfältigt, auch niemals dritten Personen mitgeteilt oder zugänglich gemacht werde."

Premium Slim 3 - Holz-Alu

Seitlicher und oberer Schnitt
Fenster integriert in Pfosten Riegel Fassaden

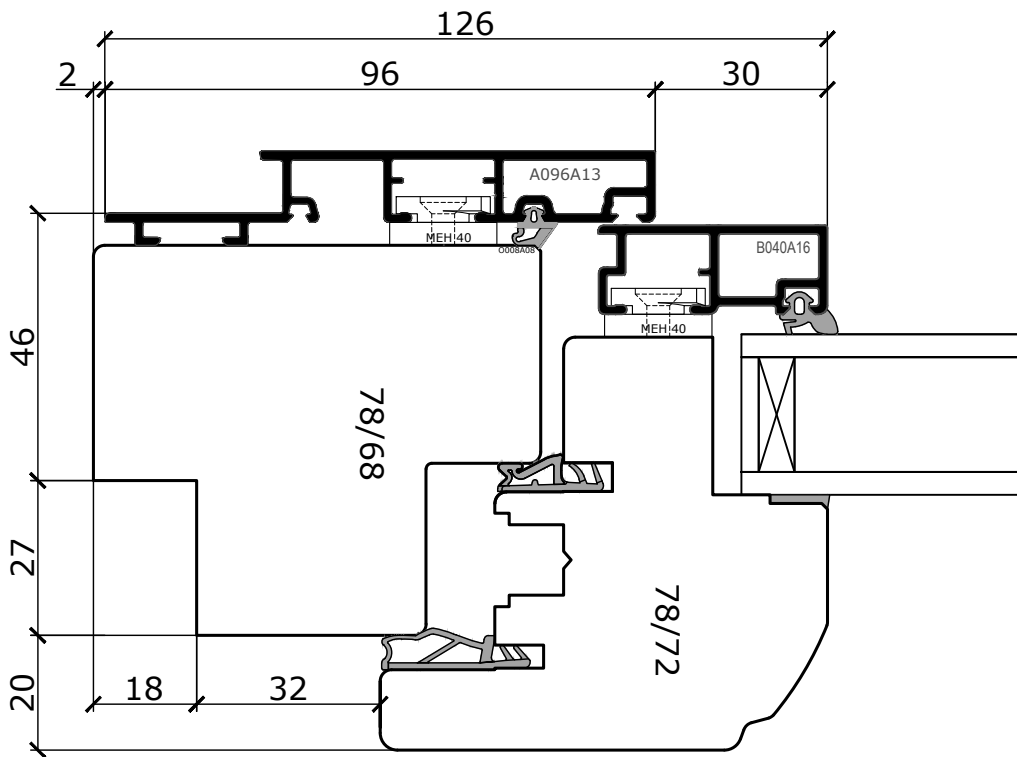

"Das Urheberrecht an diesen Zeichnungen und allen Beilagen die dem Empfänger persönlich anvertraut sind, verbleibt jederzeit unserer Firma. Ohne unsere schriftliche Genehmigung dürfen sie nicht kopiert und vervielfältigt, auch niemals dritten Personen mitgeteilt oder zugänglich gemacht werde."

Ausführungsvarianten
 glasteilende Sprossen

Schnittverlauf

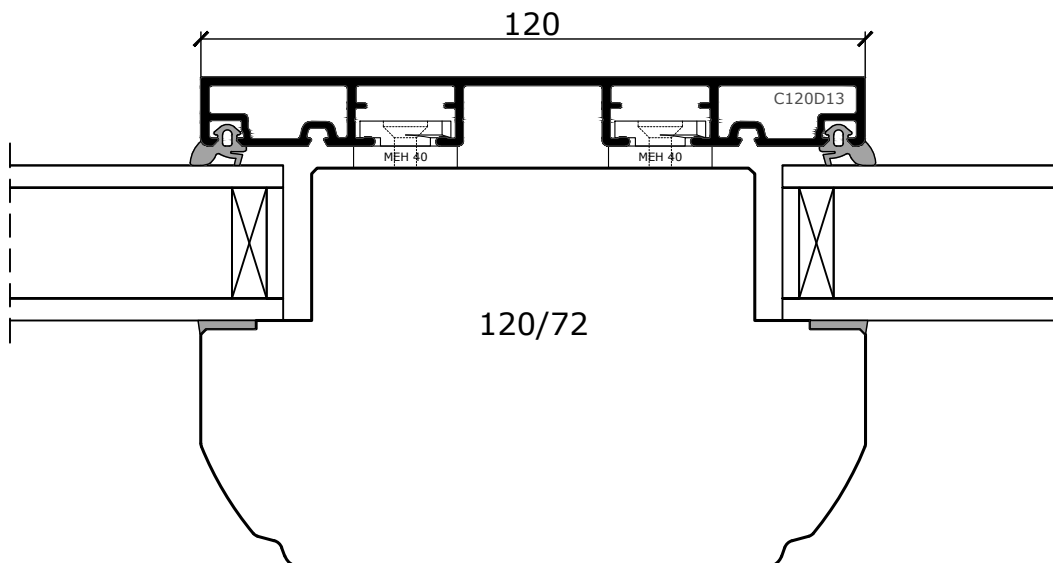
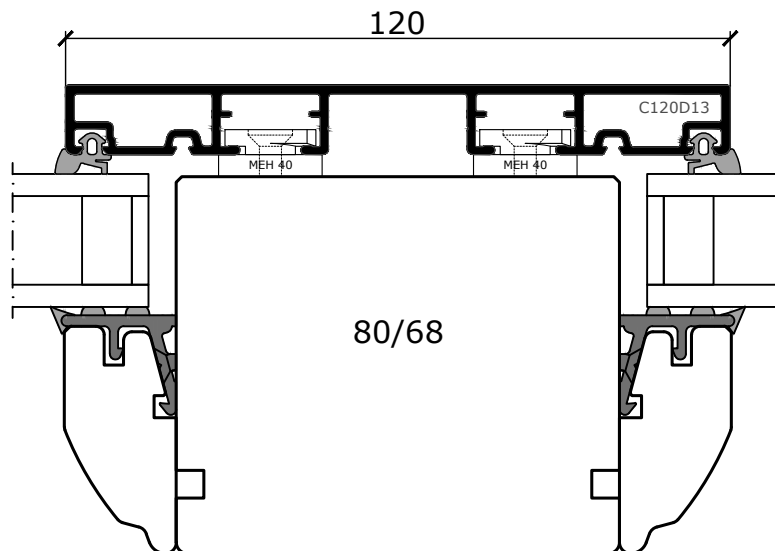
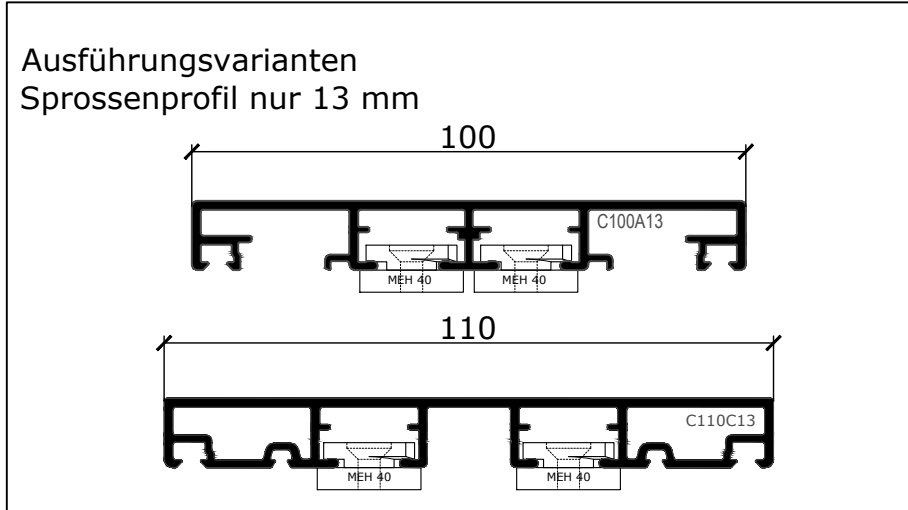
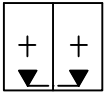

"Das Urheberrecht an diesen Zeichnungen und allen Beilagen die dem Empfänger persönlich anvertraut sind, verbleibt jederzeit unserer Firma. Ohne unsere schriftliche Genehmigung dürfen sie nicht kopiert und vervielfältigt, auch niemals dritten Personen mitgeteilt oder zugänglich gemacht werden."

Ausführungsvarianten
 Wiener Sprossen

Achtung:
 Wiener Sprossen bei Profil Typ 1+2 ab Glasstärke 37 mm
 nicht mehr möglich!

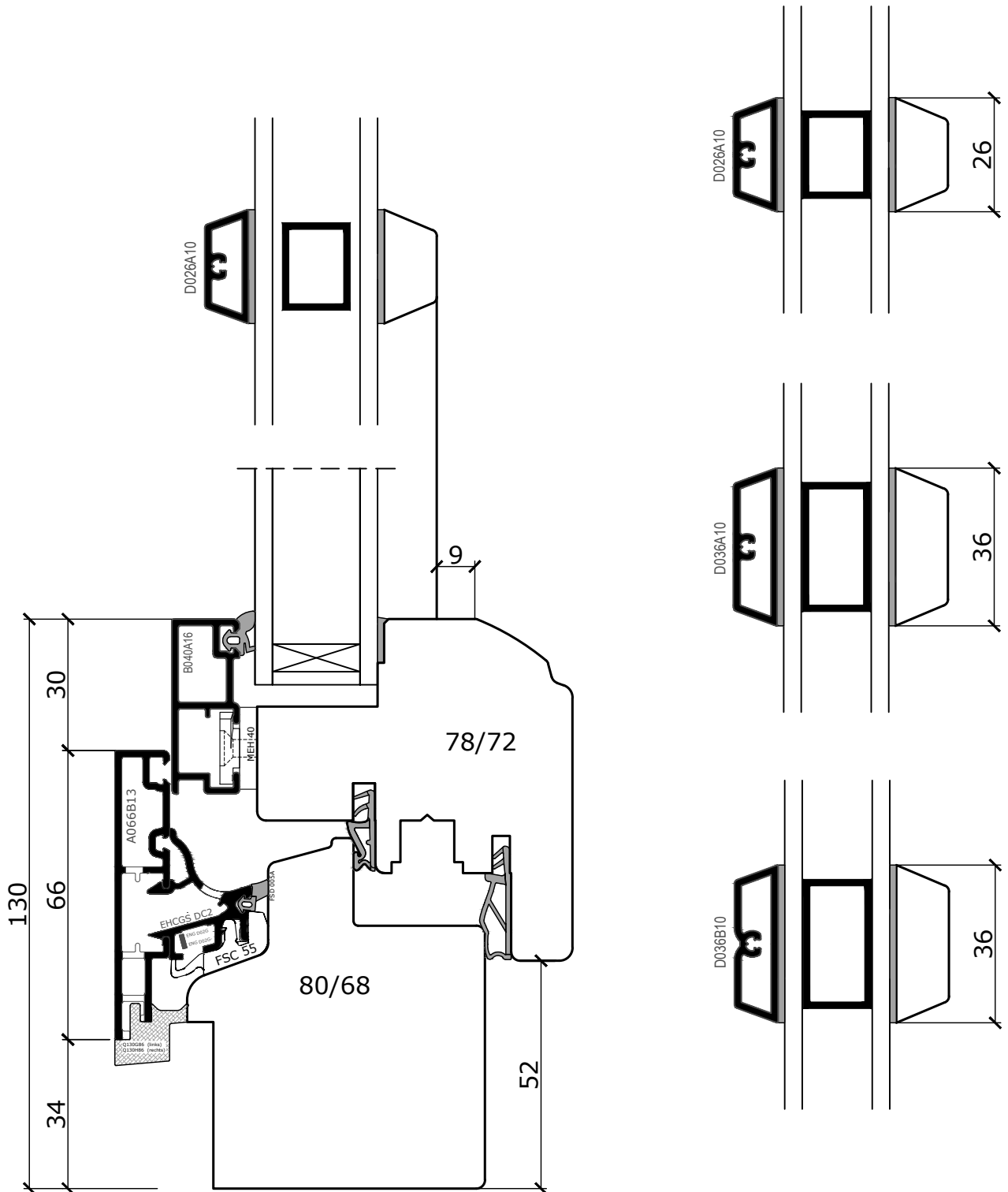

"Das Urheberrecht an diesen Zeichnungen und allen Beilagen die dem Empfänger persönlich anvertraut sind, verbleibt jederzeit unserer Firma. Ohne unsere schriftliche Genehmigung dürfen sie nicht kopiert und vervielfältigt, auch niemals dritten Personen mitgeteilt oder zugänglich gemacht werden."

Ausführungsvarianten
 Steinbankanschluß

Steinbankprofil mit Dichtecke
 nur mit sichtbarer Dichtecke möglich !!!

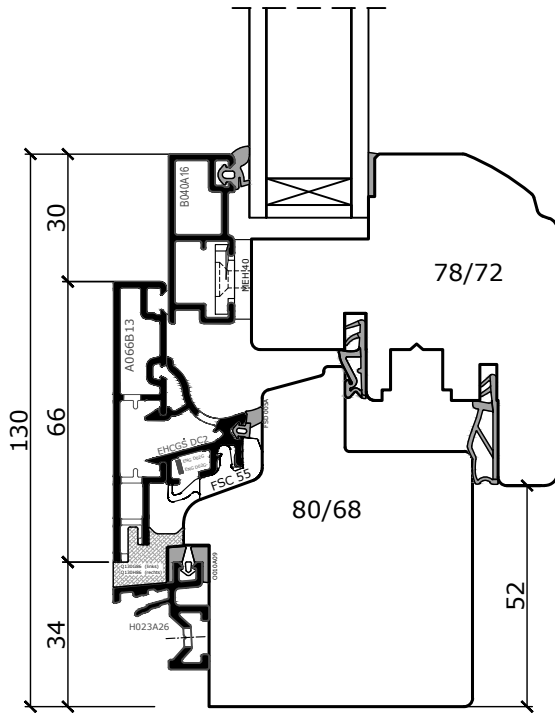

Entwässerung
 mit Steinbank-
 profil H023A26
 + Füllprofil
 H013A19

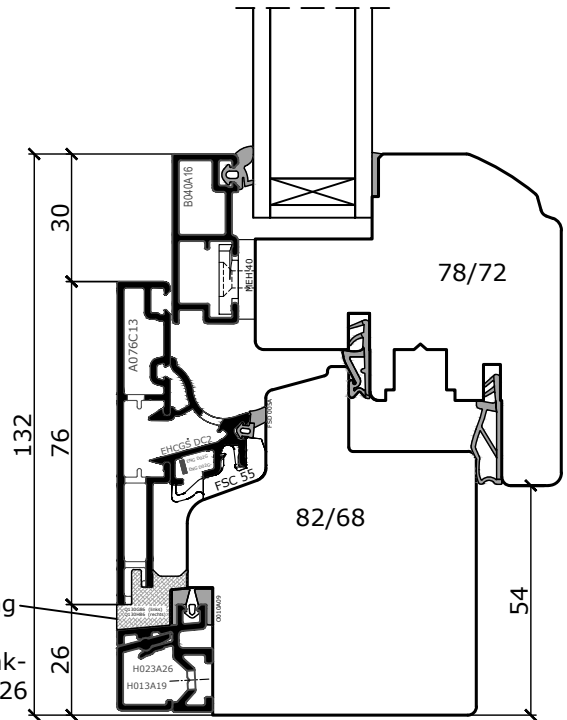

Steinbankprofil OHNE Dichtecke

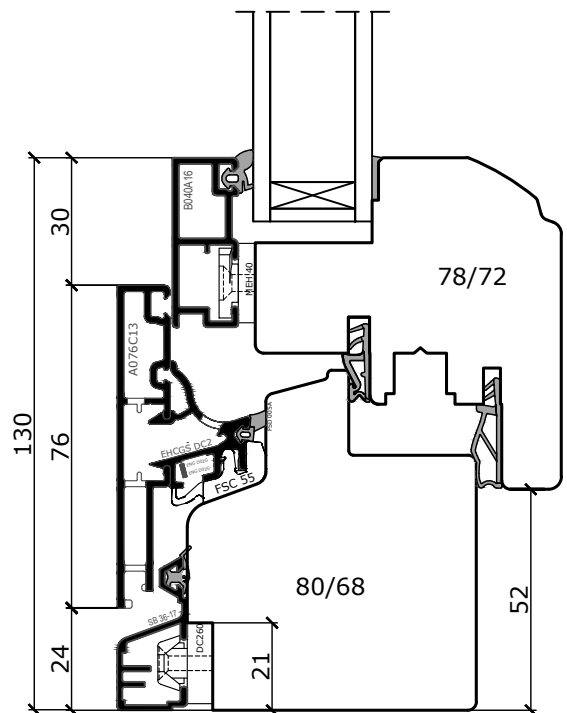

Premium Slim 3 - Holz-Alu

Ausführungsvarianten
 Rahmenverbreiterungen
ACHTUNG - Bestellmasse beachten!!!

Rahmenverbreiterung mit Profil F066A13

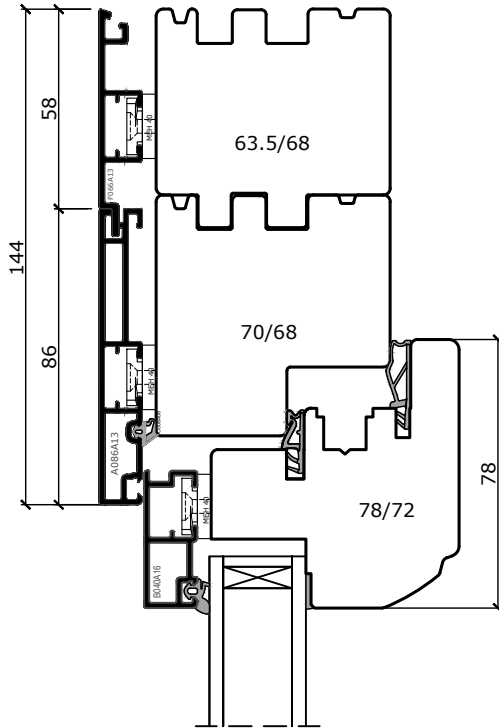

Rahmenverbreiterung mit Verbreiterungsprofil J028A20
 Immer 6 m Stangen kalkulieren und Holzbreite über 80mm kalkulieren

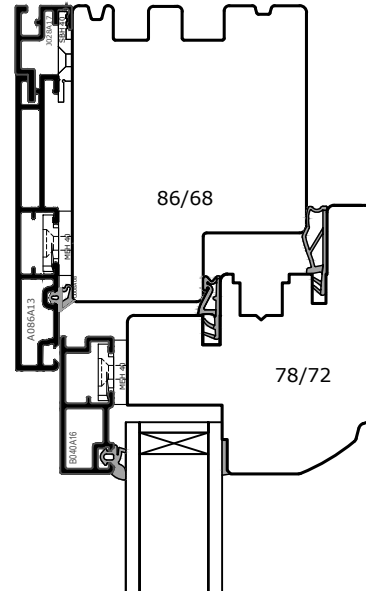

Verbreiterungsprofile

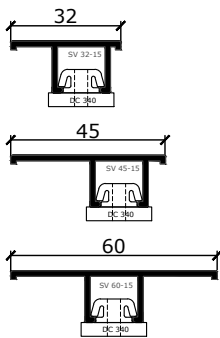

Verbreiterungsprofile mit Blechaufnahme mit Dichtung KD 11013:

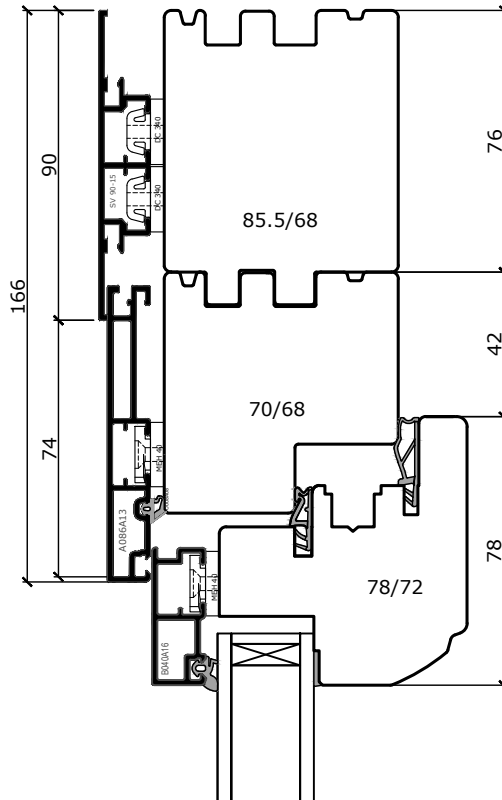
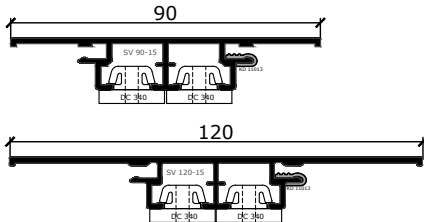

"Das Urheberrecht an diesen Zeichnungen und allen Beilagen die dem Empfänger persönlich anvertraut sind, verbleibt jederzeit unserer Firma. Ohne unsere schriftliche Genehmigung dürfen sie nicht kopiert und vervielfältigt, auch niemals dritten Personen mitgeteilt oder zugänglich gemacht werden."

Premium Slim 3 - Holz-Alu

Ausführungsvarianten
 Rolloschienen Seite 1
 RE 40 Halter NICHT mit Dichtung möglich !!!

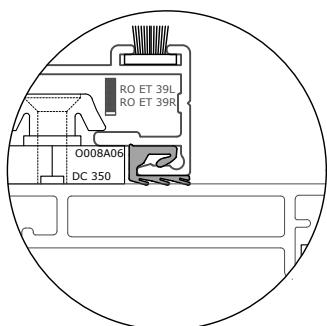
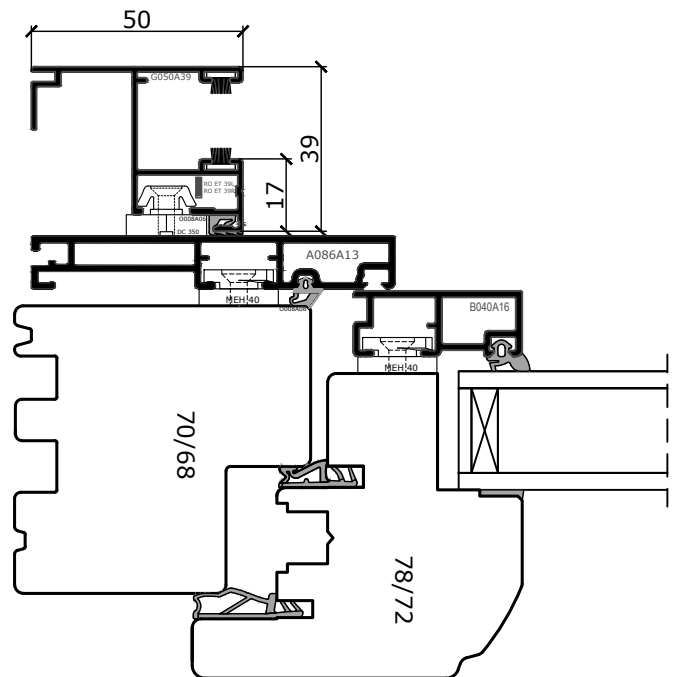
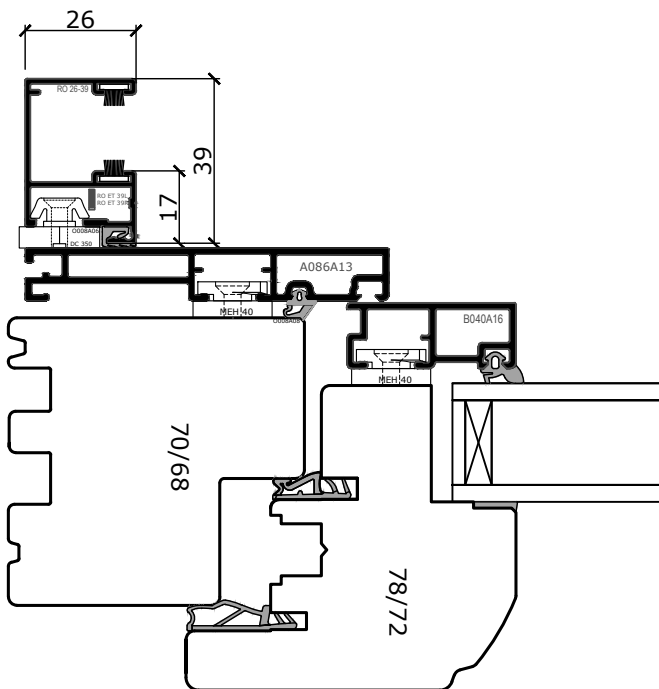

ACHTUNG:
 Dichtung O008A06 optional gegen Mehrpreis
 RE 40 Halter bei Dichtung nicht möglich !!!

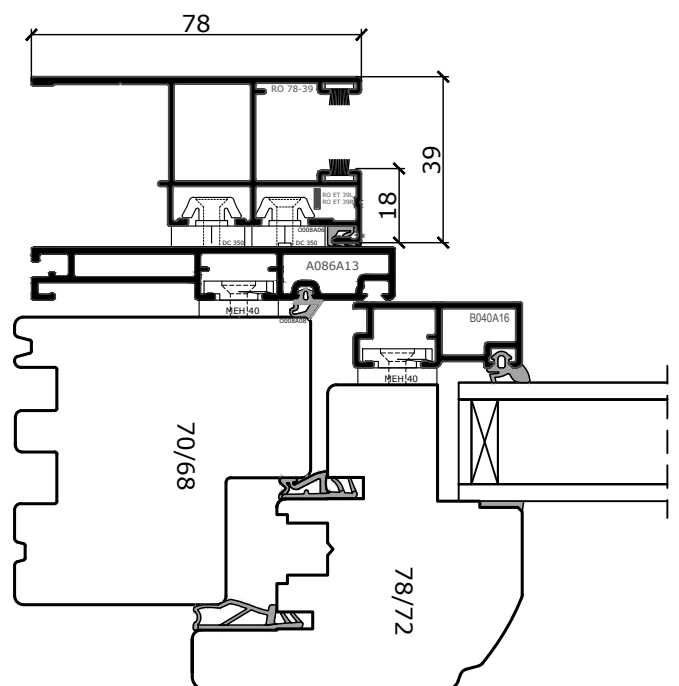

"Das Urheberrecht an diesen Zeichnungen und allen Beilagen die dem Empfänger persönlich anvertraut sind, verbleibt jederzeit unserer Firma. Ohne unsere schriftliche Genehmigung dürfen sie nicht kopiert und vervielfältigt, auch niemals dritten Personen mitgeteilt oder zugänglich gemacht werde."

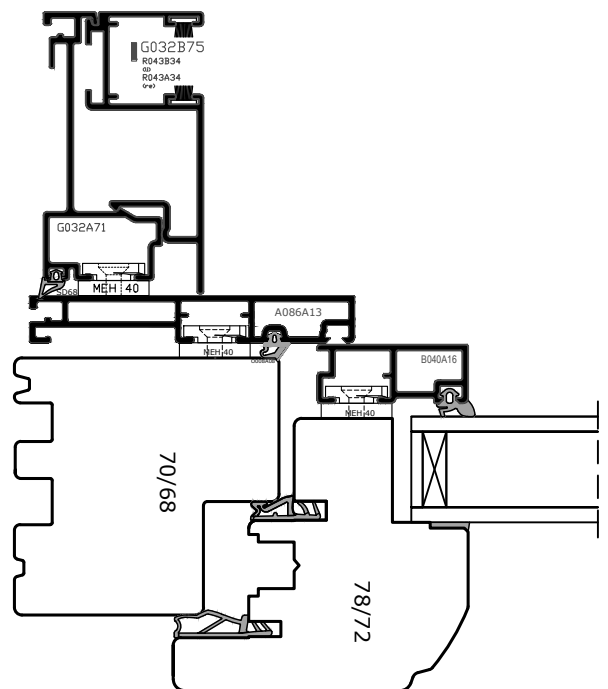
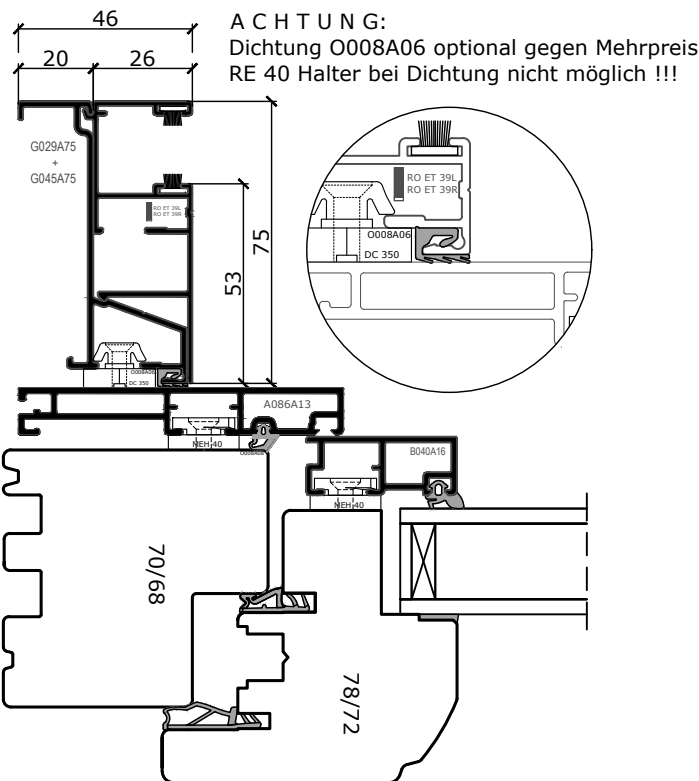
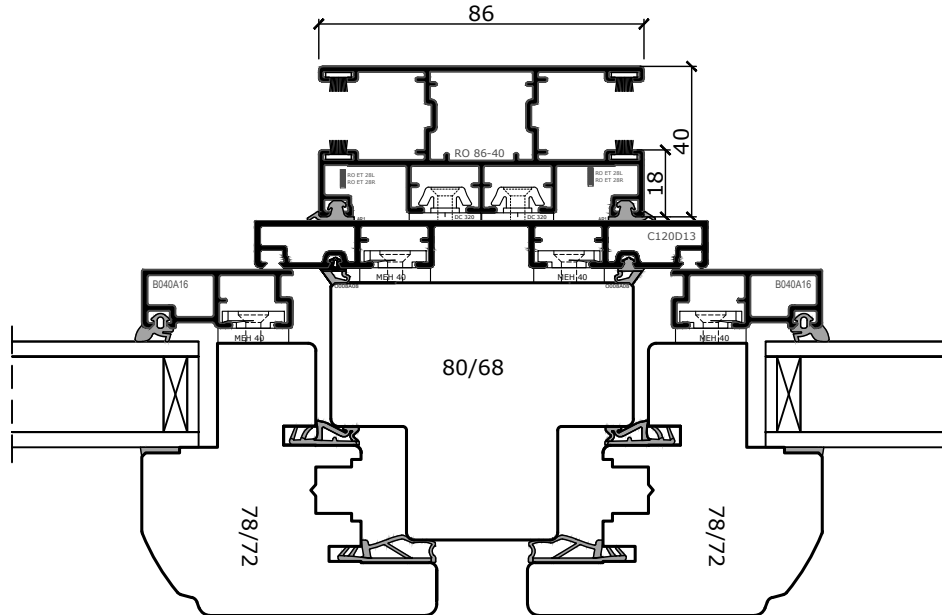

"Das Urheberrecht an diesen Zeichnungen und allen Beilagen die dem Empfänger persönlich anvertraut sind, verbleibt jederzeit unserer Firma. Ohne unsere schriftliche Genehmigung dürfen sie nicht kopiert und vervielfältigt, auch niemals dritten Personen mitgeteilt oder zugänglich gemacht werde."

Premium Slim 3 - Holz-Alu

Ausführungsvarianten
Abrollprofile

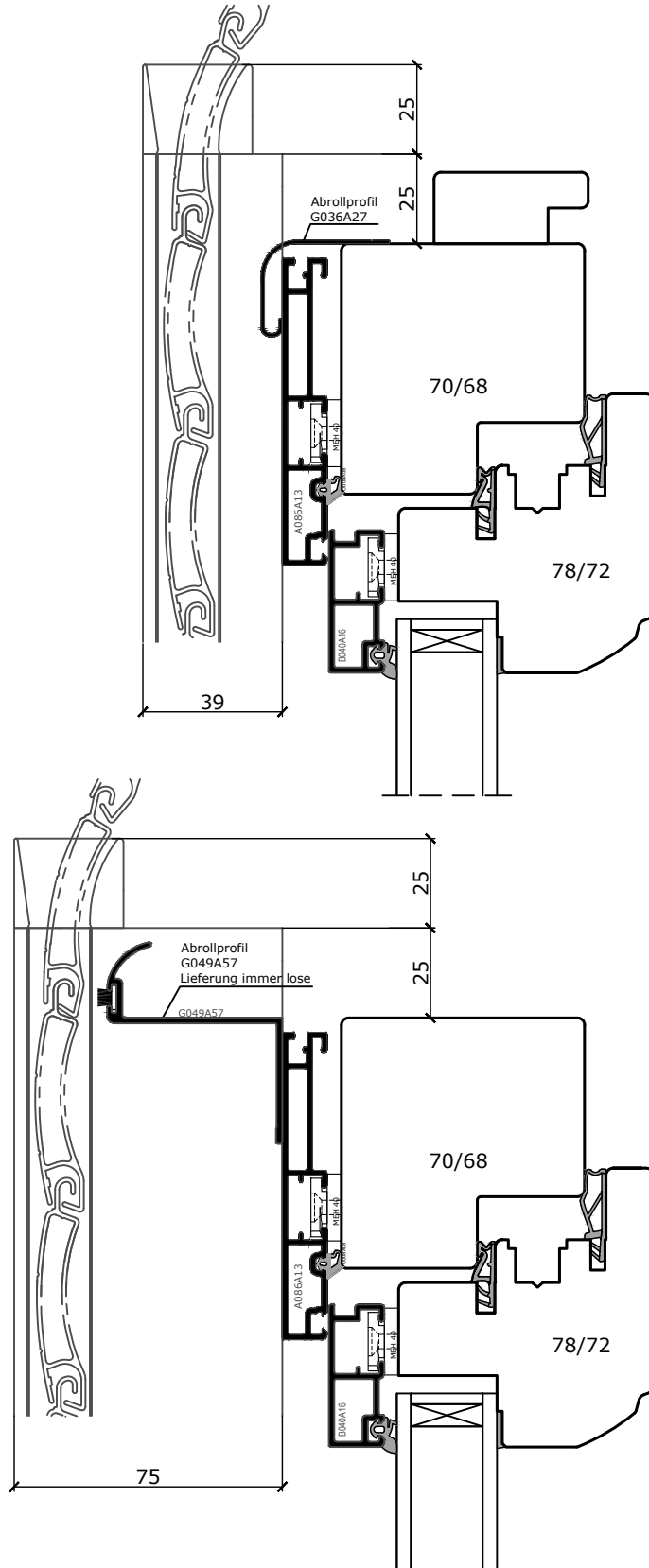

"Das Urheberrecht an diesen Zeichnungen und allen Beilagen die dem Empfänger persönlich anvertraut sind, verbleibt jederzeit unserer Firma. Ohne unsere schriftliche Genehmigung dürfen sie nicht kopiert und vervielfältigt, auch niemals dritten Personen mitgeteilt oder zugänglich gemacht werden."

Premium Slim 3 - Holz-Alu

Horizontalschnitt

Schema A

Beschlag MACO PSK oder PAS

DÖPFNER
HOLZ ALUMINIUM-KOMPETENZ
FÜR FENSTER UND HAUSTÜREN

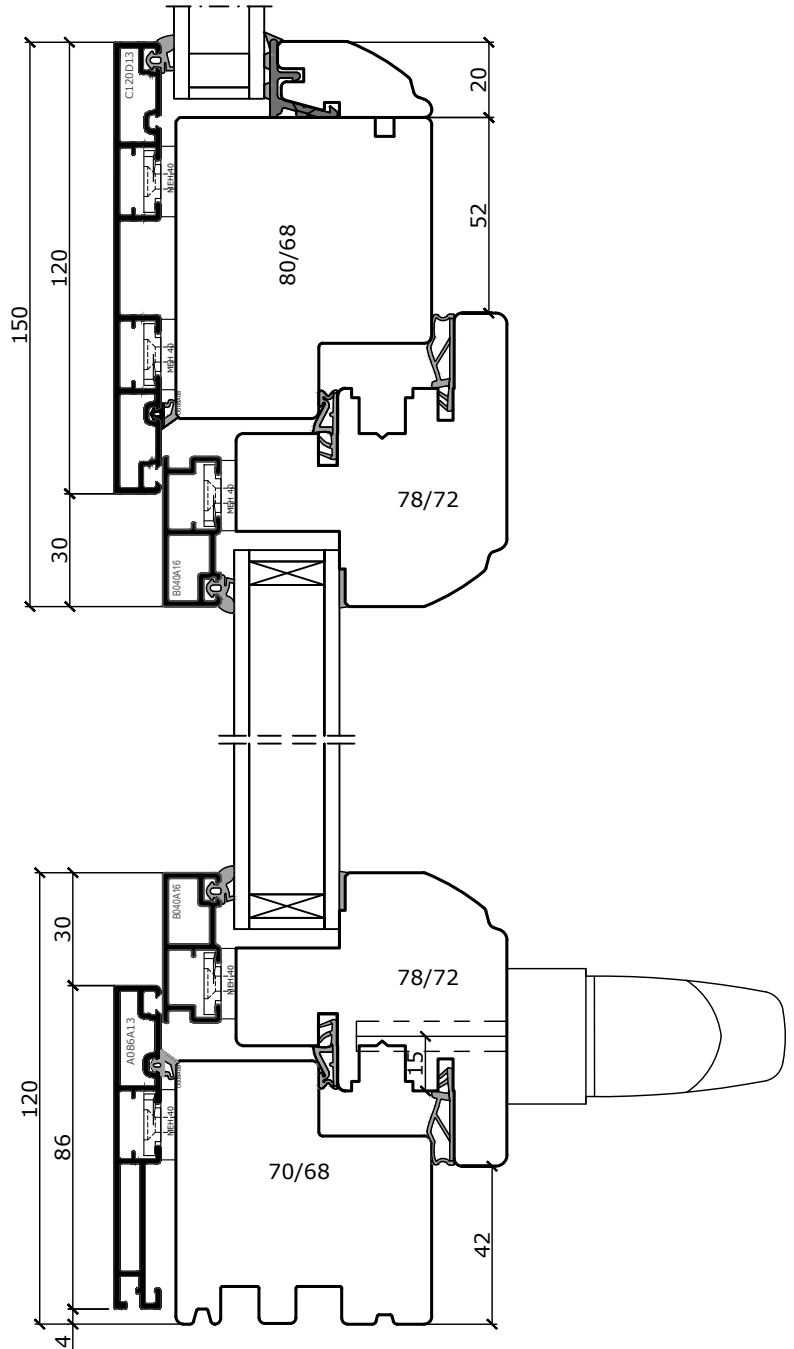
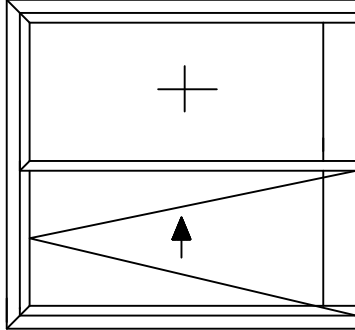

"Das Urheberrecht an diesen Zeichnungen und allen Beilagen die dem Empfänger persönlich anvertraut sind, verbleibt jederzeit unserer Firma. Ohne unsere schriftliche Genehmigung dürfen sie nicht kopiert und vervielfältigt, auch niemals dritten Personen mitgeteilt oder zugänglich gemacht werde."

Premium Slim 3 - Holz-Alu

Vertikalschnitt
 Schema A
 Beschlag MACO PSK oder PAS

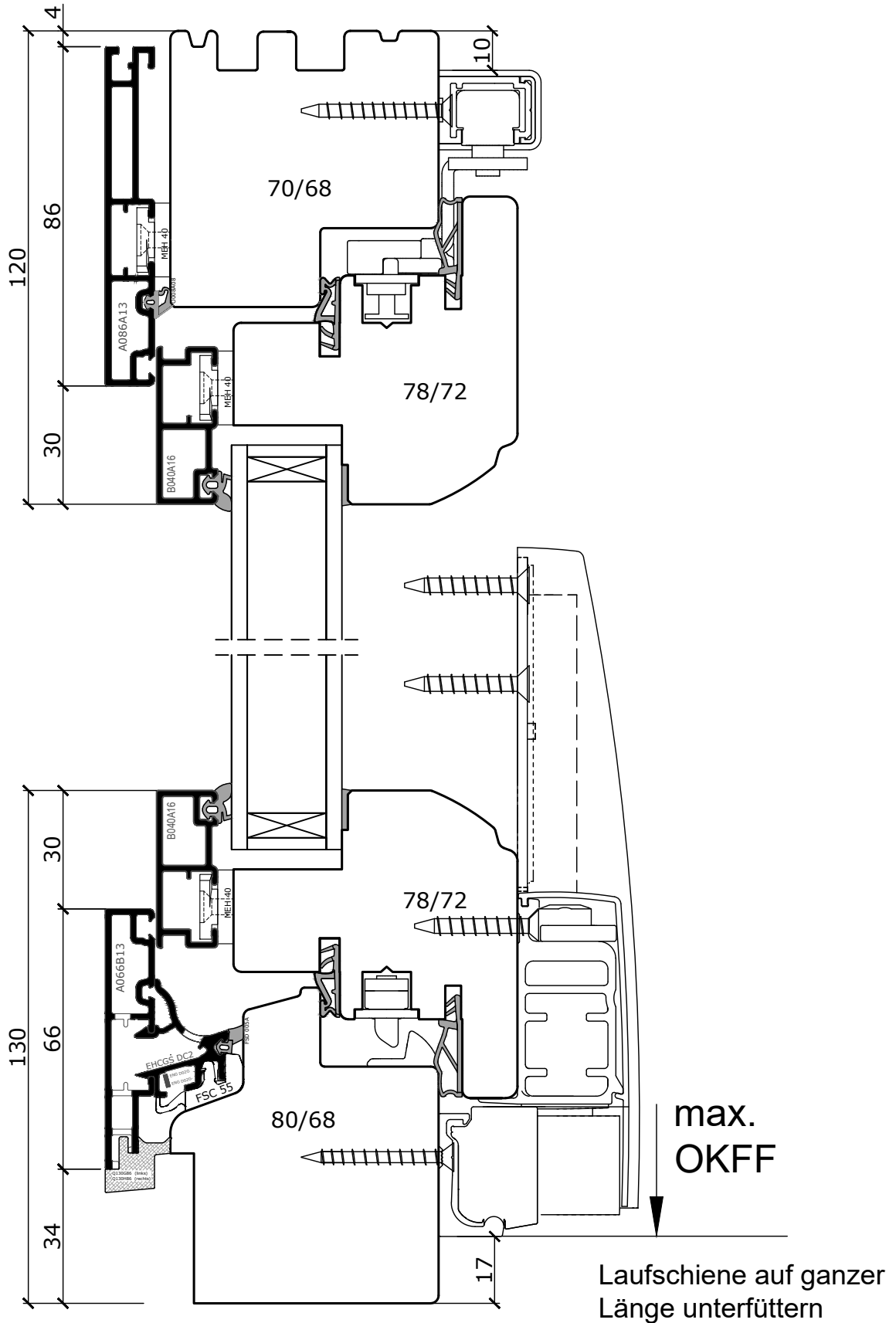

"Das Urheberrecht an diesen Zeichnungen und allen Beilagen die dem Empfänger persönlich anvertraut sind, verbleibt jederzeit unserer Firma. Ohne unsere schriftliche Genehmigung dürfen sie nicht kopiert und vervielfältigt, auch niemals dritten Personen mitgeteilt oder zugänglich gemacht werden."

Premium Slim 3 - Holz-Alu

Vertikalschnitt mit fest verglastem Oberlicht
 Schema A
 Beschlag MACO PSK oder PAS

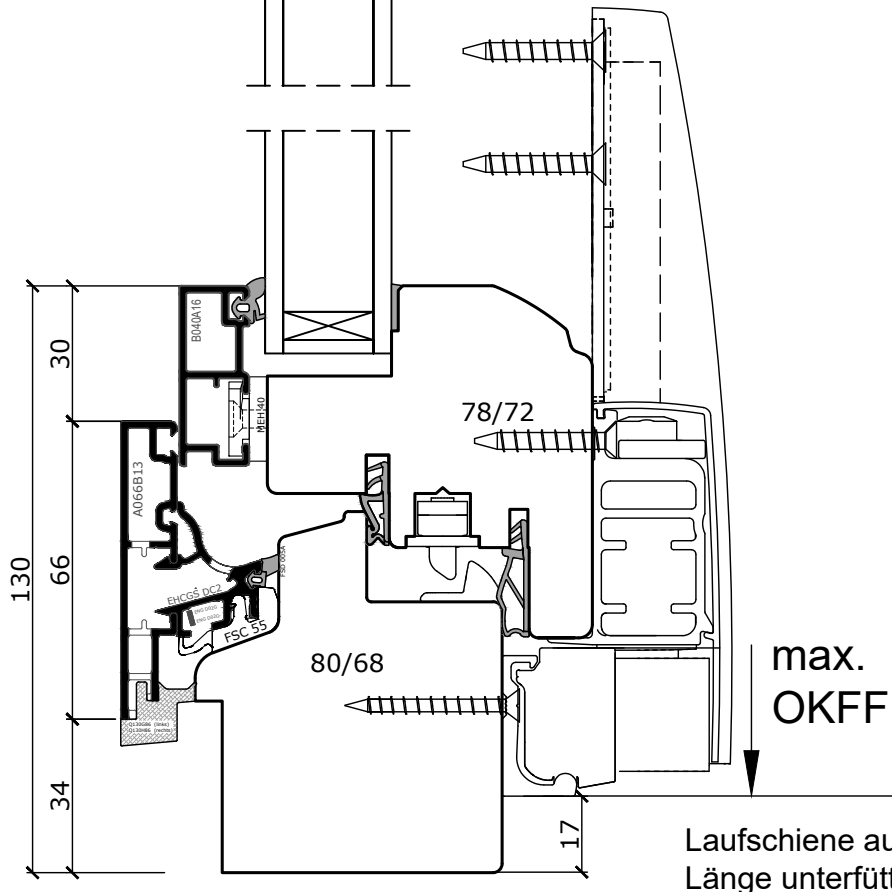
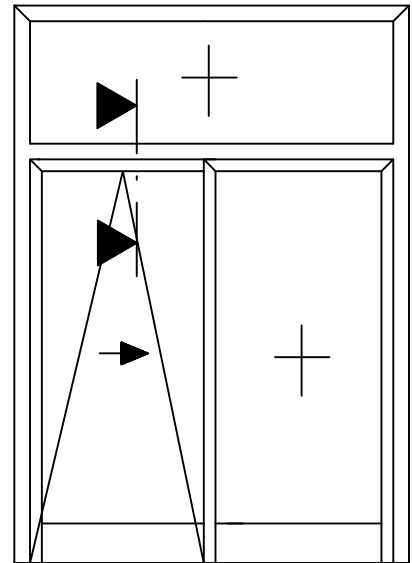
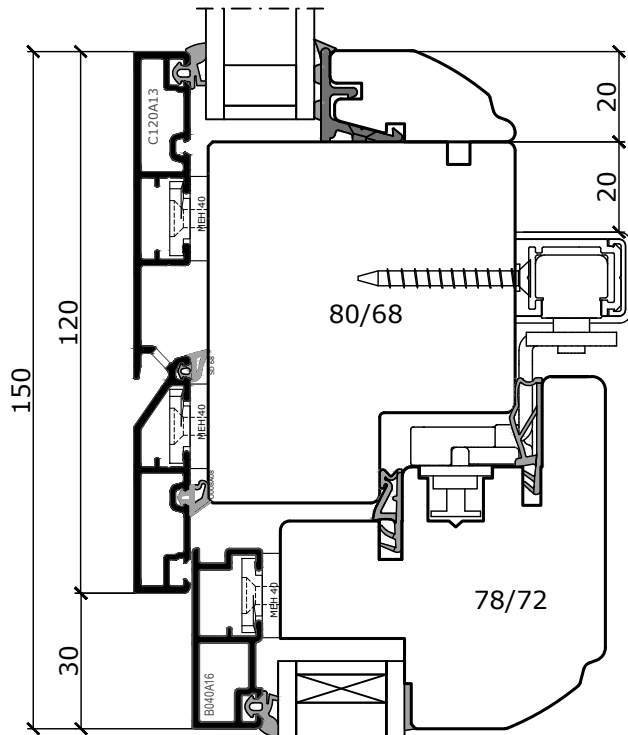

"Das Urheberrecht an diesen Zeichnungen und allen Beilagen die dem Empfänger persönlich anvertraut sind, verbleibt jederzeit unserer Firma. Ohne unsere schriftliche Genehmigung dürfen sie nicht kopiert und vervielfältigt, auch niemals dritten Personen mitgeteilt oder zugänglich gemacht werden."

Premium Slim 3 - Holz-Alu

Horizontalschnitt Schema C
Beschlag MACO PSK

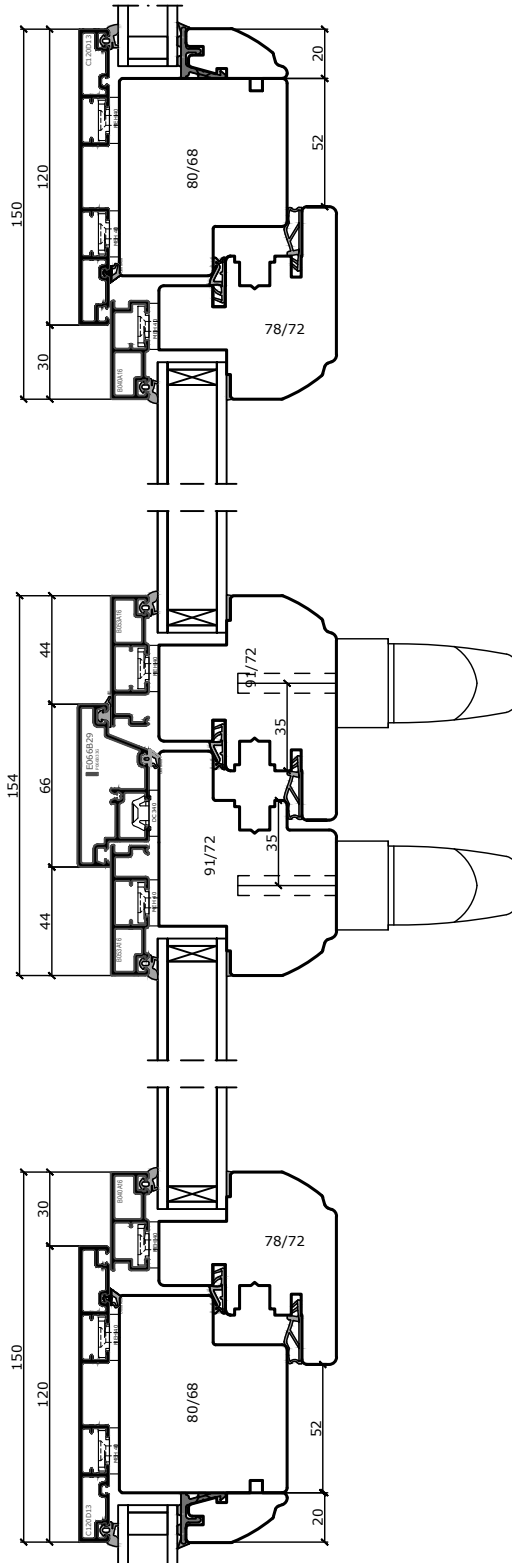

"Das Urheberrecht an diesen Zeichnungen und allen Beilagen die dem Empfänger persönlich anvertraut sind, verbleibt jederzeit unserer Firma. Ohne unsere schriftliche Genehmigung dürfen sie nicht kopiert und vervielfältigt, auch niemals dritten Personen mitgeteilt oder zugänglich gemacht werde."

Premium Slim 3 - Holz-Alu

Vertikalschnitt
PSK Türe - Schema A mit Wintergartenprofil
für P-R

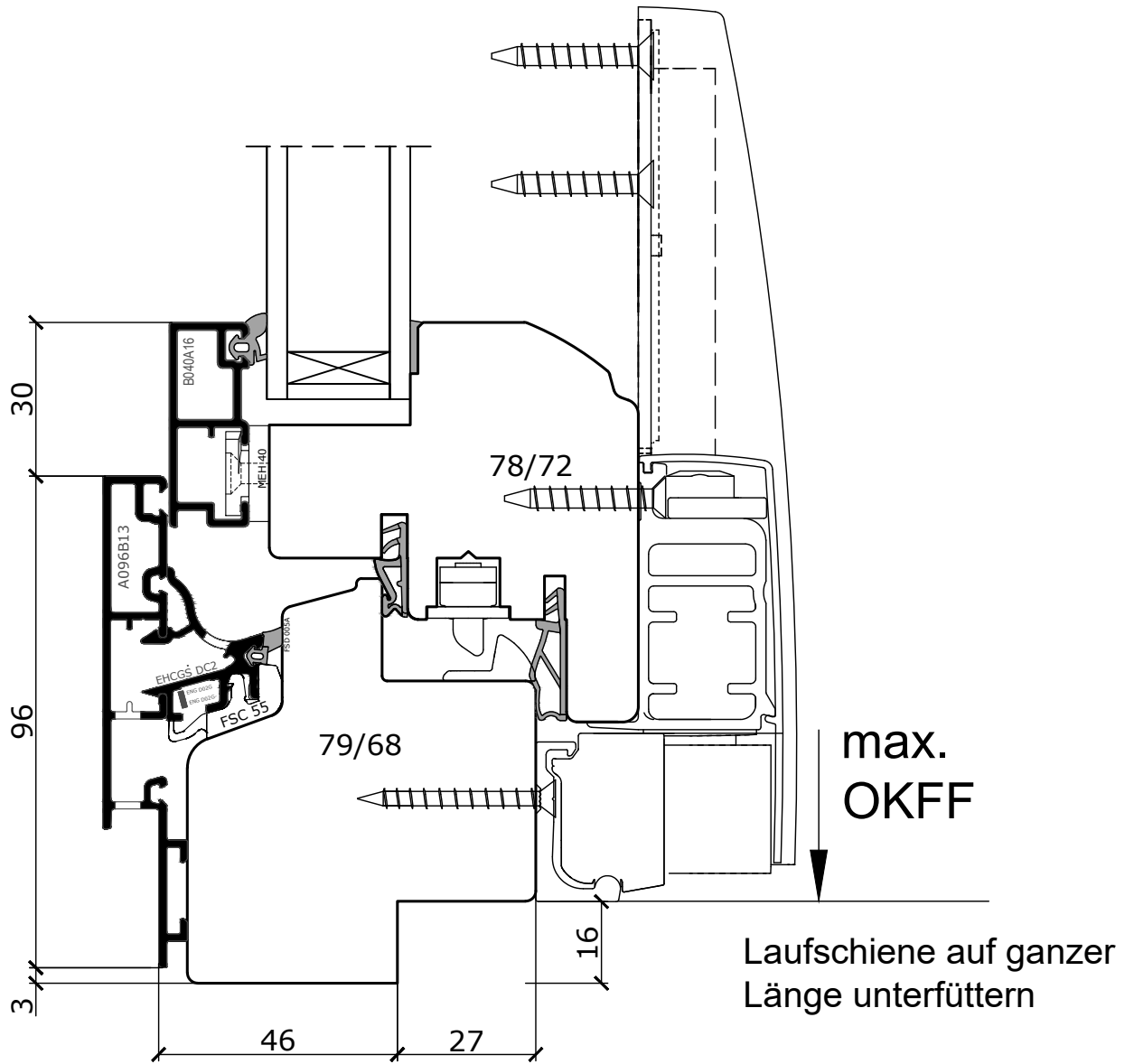

"Das Urheberrecht an diesen Zeichnungen und allen Beilagen die dem Empfänger persönlich anvertraut sind, verbleibt jederzeit unserer Firma. Ohne unsere schriftliche Genehmigung dürfen sie nicht kopiert und vervielfältigt, auch niemals dritten Personen mitgeteilt oder zugänglich gemacht werden."