



Übersicht 2  
Varianten IV 68 IV 78 IV 88

STIL 2/68

STIL 2/78

STIL 2/88

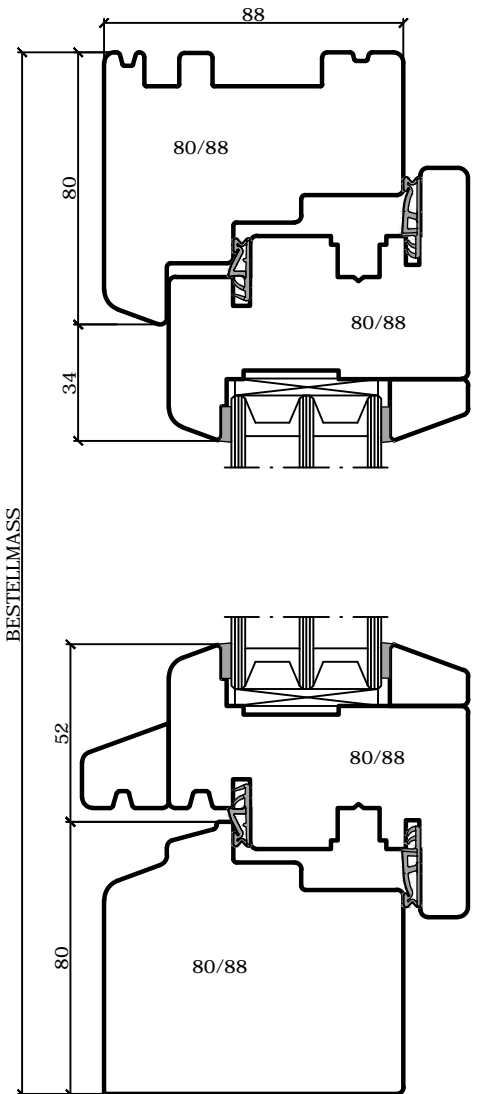
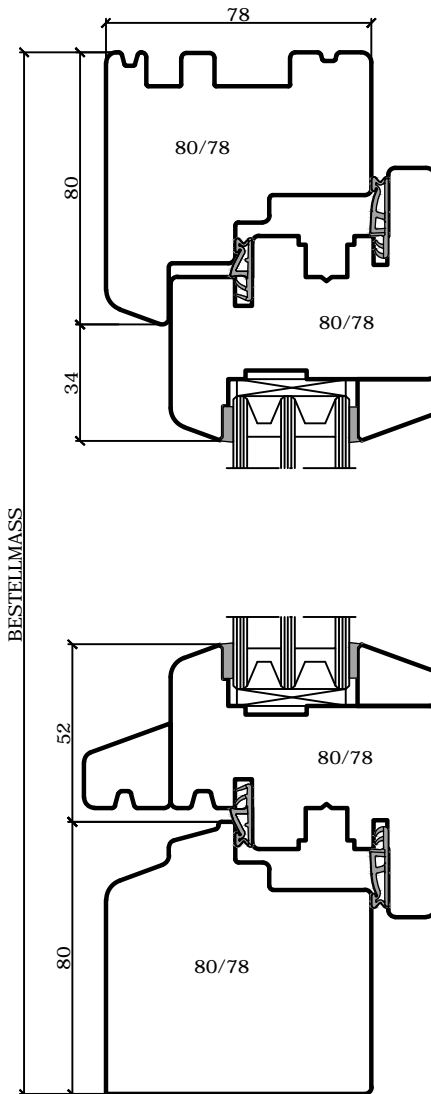
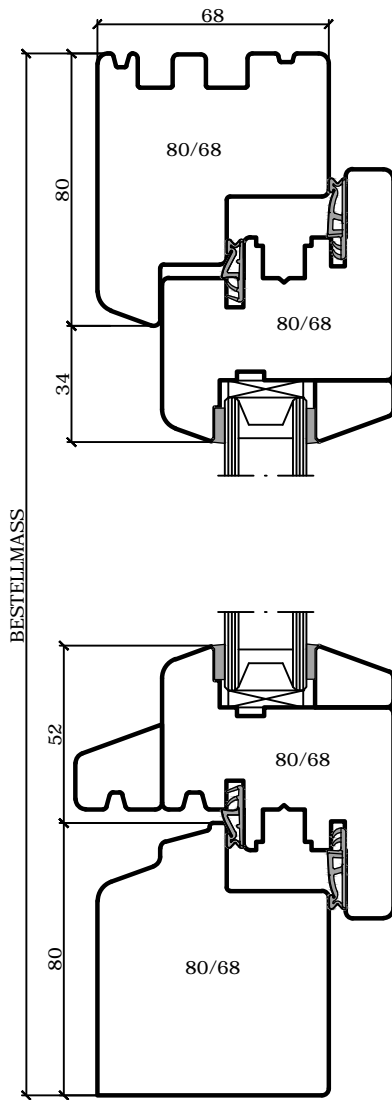

System IV68

Glasstärken von 24 bis 30mm

System IV78

Glasstärken von 34 bis 40 mm

System IV88

Glasstärken von 44 bis 50 mm

Achtung:  
Innen Falztiefe ab 23 - 50mm

Übersicht 3  
 Vergleich 80mm und 70mm Holzbreite  
 für Flügel / Rahmen

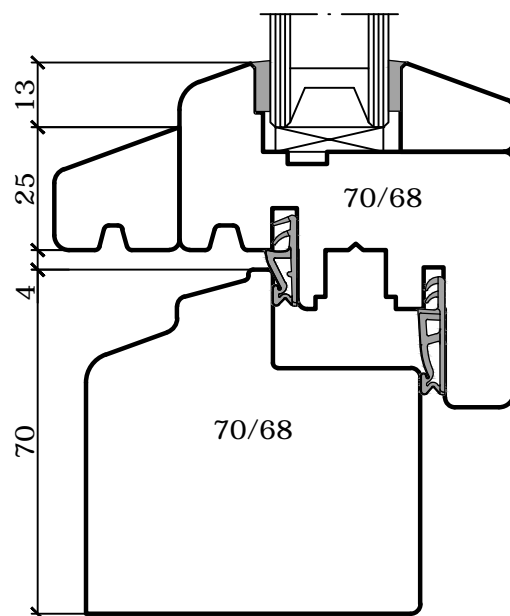
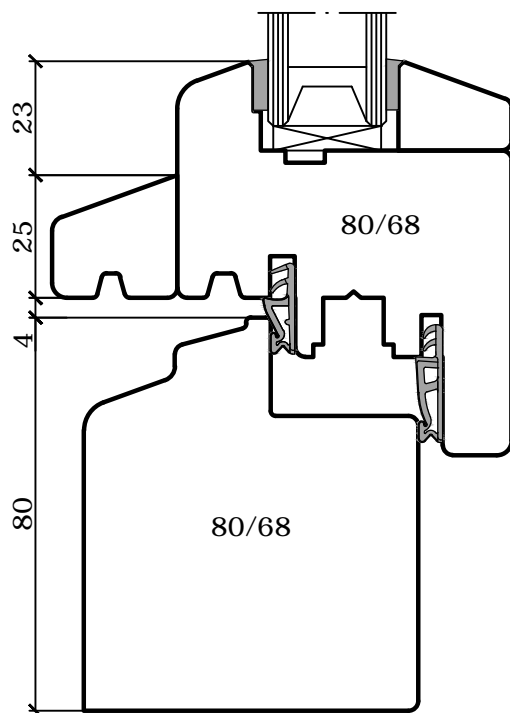
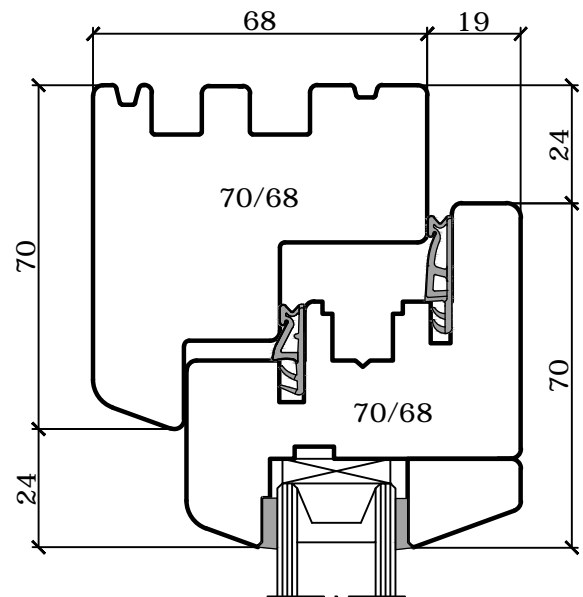
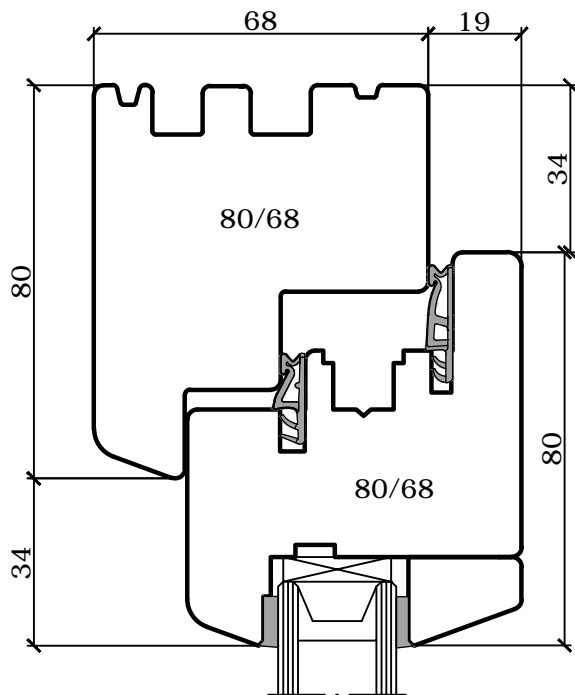

Rahmen- und Flügelhölzer 4-seitig bis minimal 70mm Breite möglich.  
**ACHTUNG**  
 Gewährleistung für 70er Flügel nur bei IV68 Fenster!  
 Bei Balkontüren in allen Baustärken keine 70er Flügelbreite möglich!

Übersicht 4  
Vergleich 80mm und 70mm Holzbreite  
am Stulp mit Schlagleistengetriebe

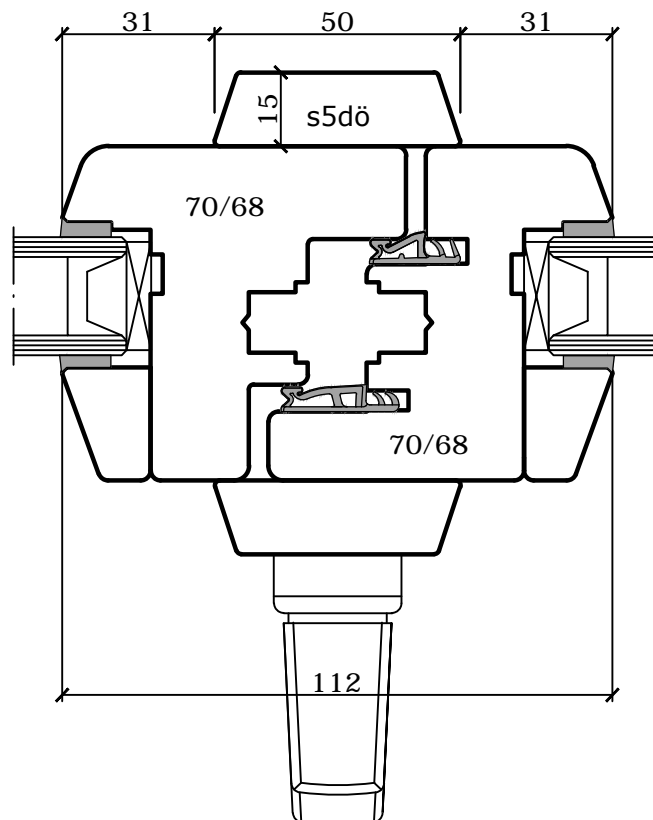
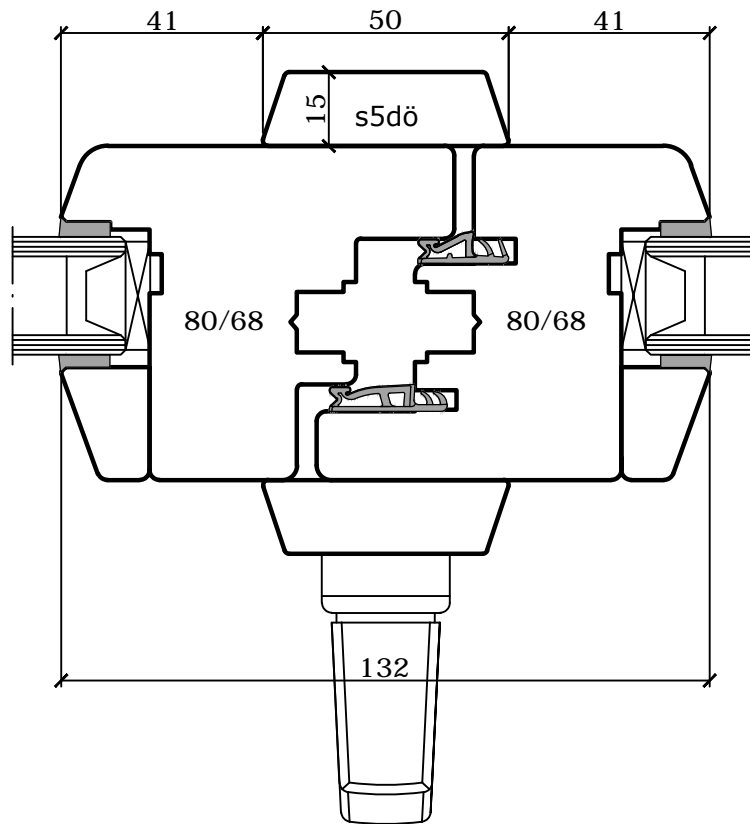

Übersicht 5  
Ausführungsvarianten Profilierung 1+2+3

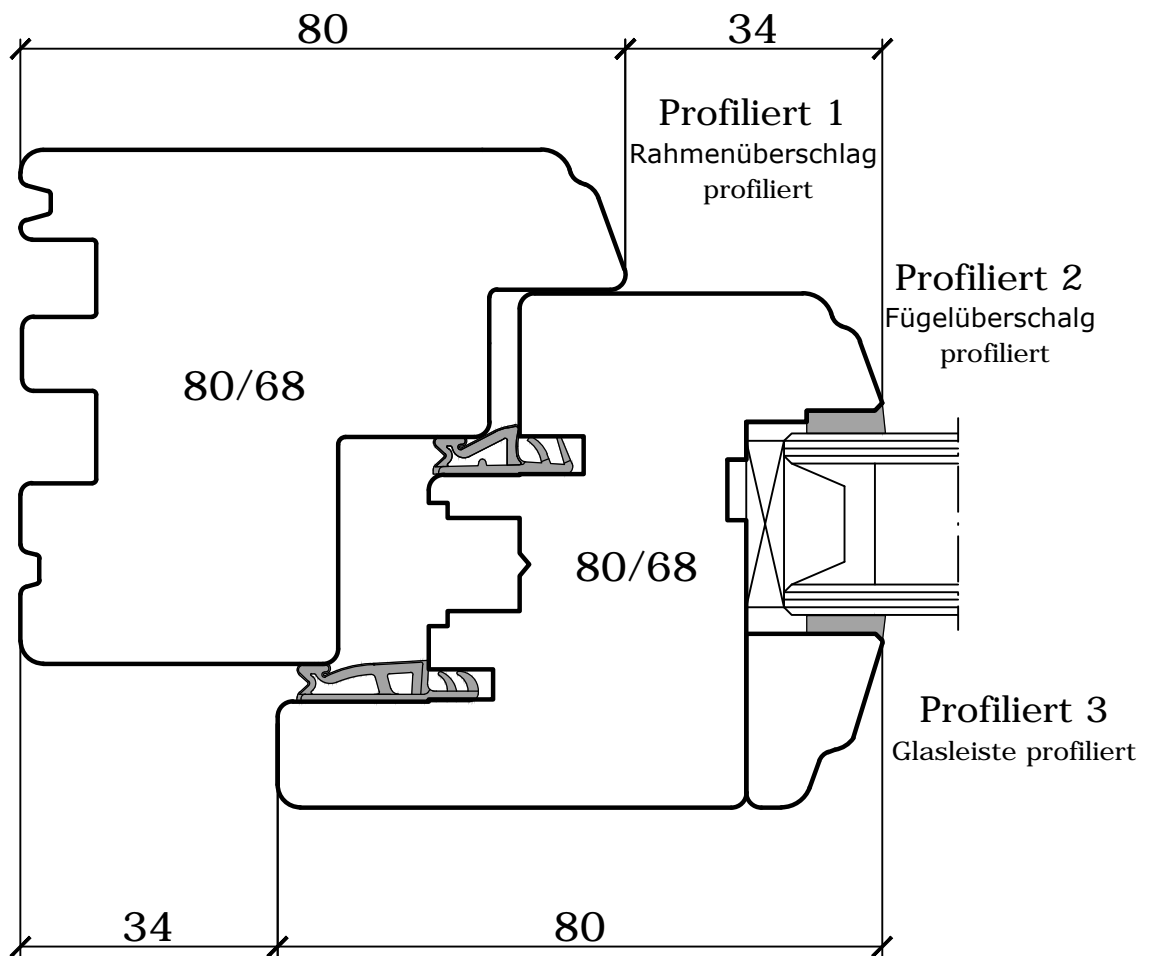
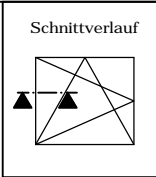

Übersicht 6  
Ausführungsvarianten der Festverglasungen  
bei allen Holz-Fenster Systemen

Schnittverlauf

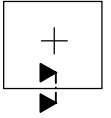

Holz IV 68 + Stil 2  
Blendrahmenverglasung

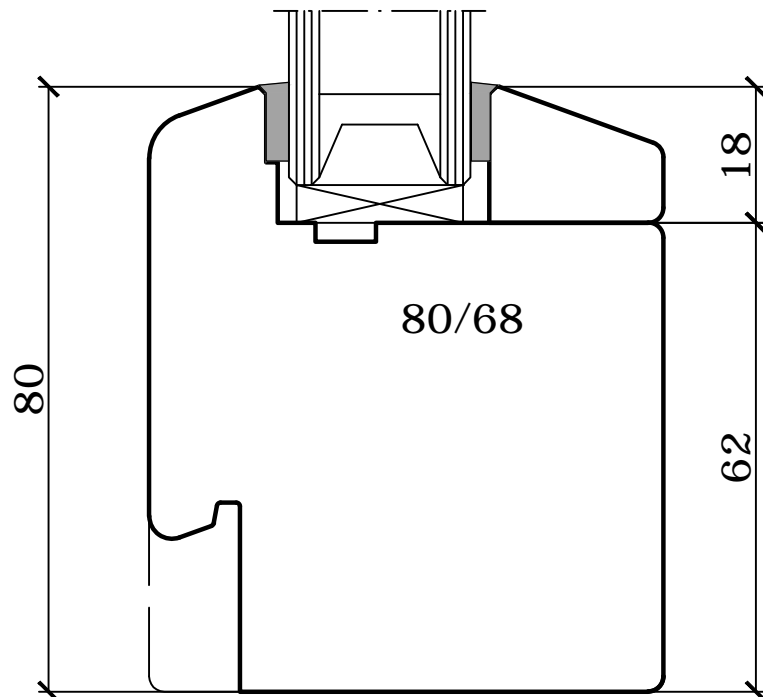

Horizontalschnitt  
Dreh-Kipp Fenster

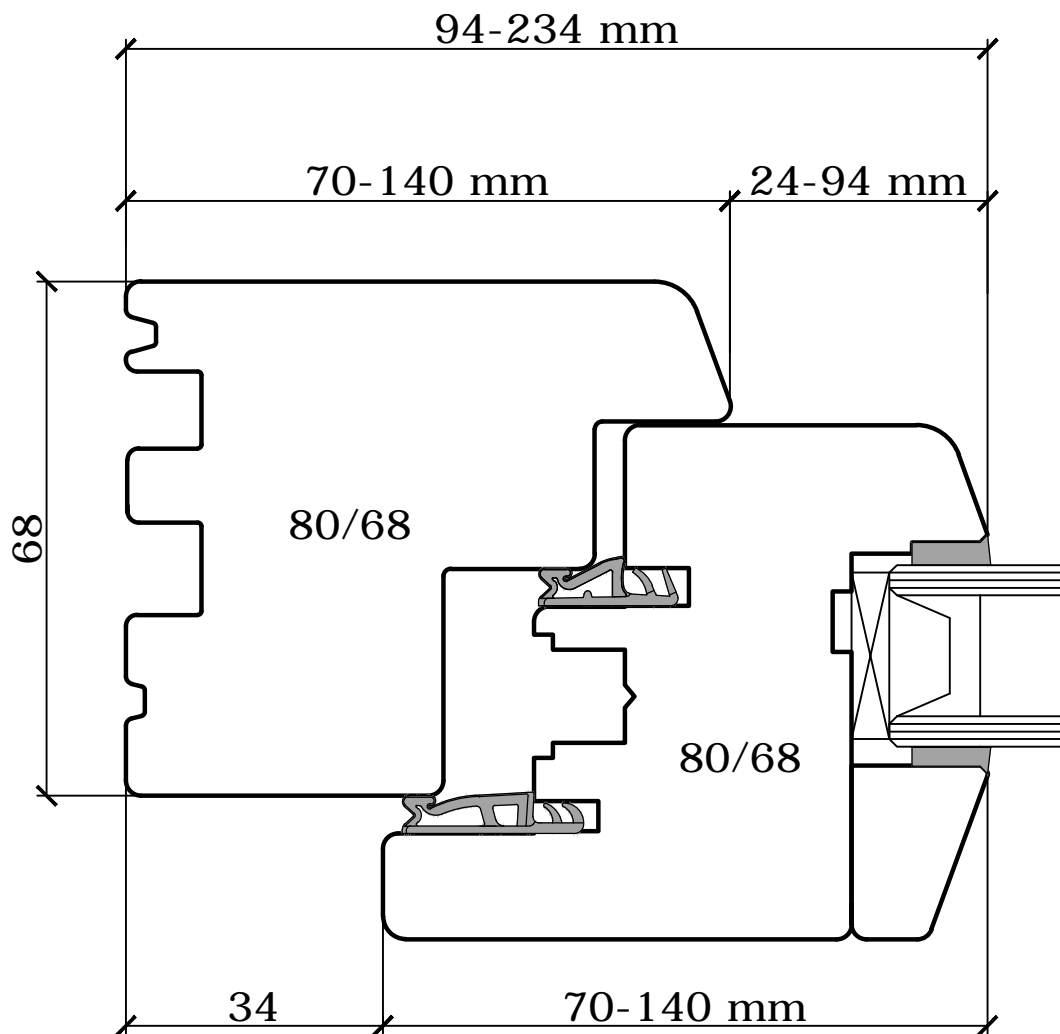
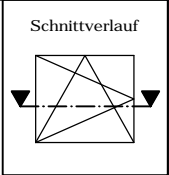

Vertikalschnitt  
Festverglasung

Schnittverlauf

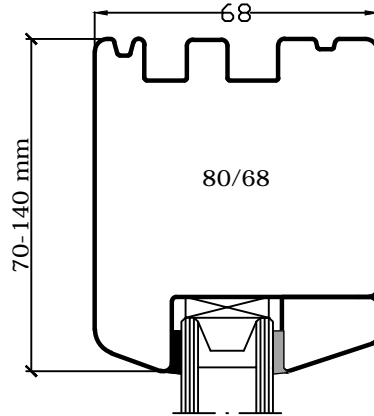
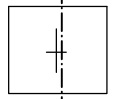

Flügelabdeckprofil nicht möglich

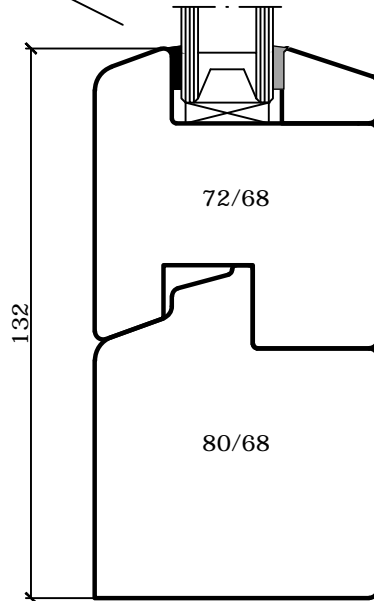

Ausführungsvariante mit  
Einlegehölzern  
(im Elementbau Standard)

Flügelabdeckprofil optional

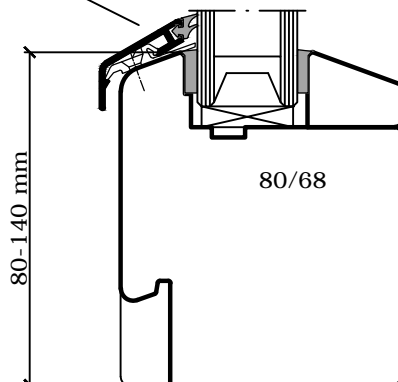

Ausführungsvariante als  
Blendrahmenverglasung,  
nur mit Aussenbankfalz  
möglich (wegen  
Glasfalzentlüftung).

Hinweis:  
Bitte beim Einglasen von  
Festverglasungen die  
Montagevorschriften der  
Firma Döpfner beachten!!!

### Ausführungsvarianten

Profiliert 1  
Blendrahmenüberschal  
profiliert

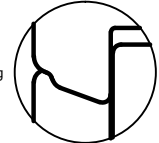

Profiliert 3  
Glasleiste profiliert

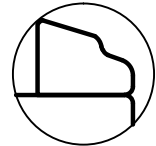

Rahmenwange  
gerade

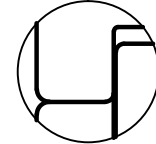

### Ausführungsvarianten Fensterbankanschluss

Nr. 1

Nur ohne Glasfalz-  
belüftung möglich

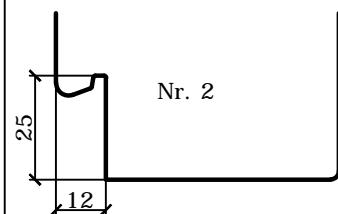

Nr. 2

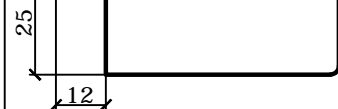

Nr. 3

Nur ohne Glasfalz-  
belüftung möglich

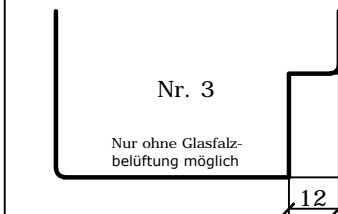

Nr. 5

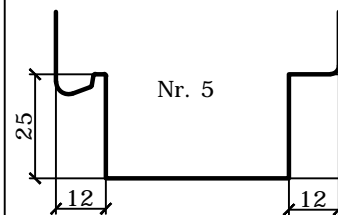



Horizontalschnitt  
 Stulp

Ausführungsvarianten Schlagleisten  
 (Ausführung gegen Mehrpreis)

Schnittverlauf

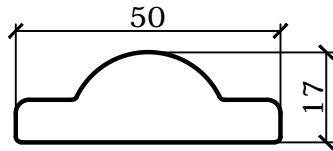
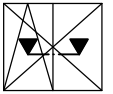

s1dö

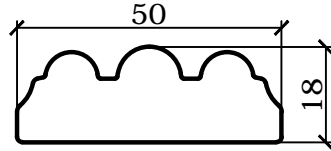

s2dö

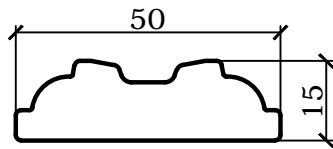

s3dö

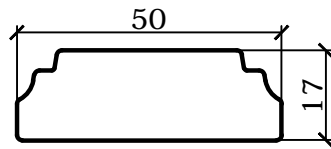

s4dö

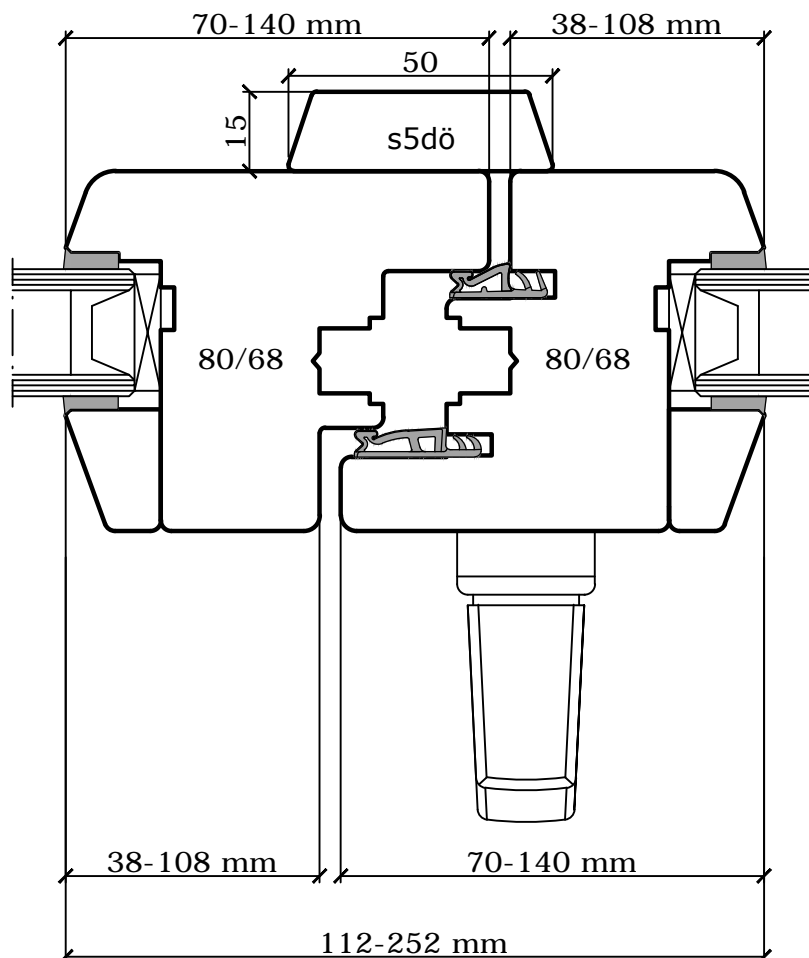

Horizontalschnitt  
Setzholz mit 2 Flügeln

Schnittverlauf

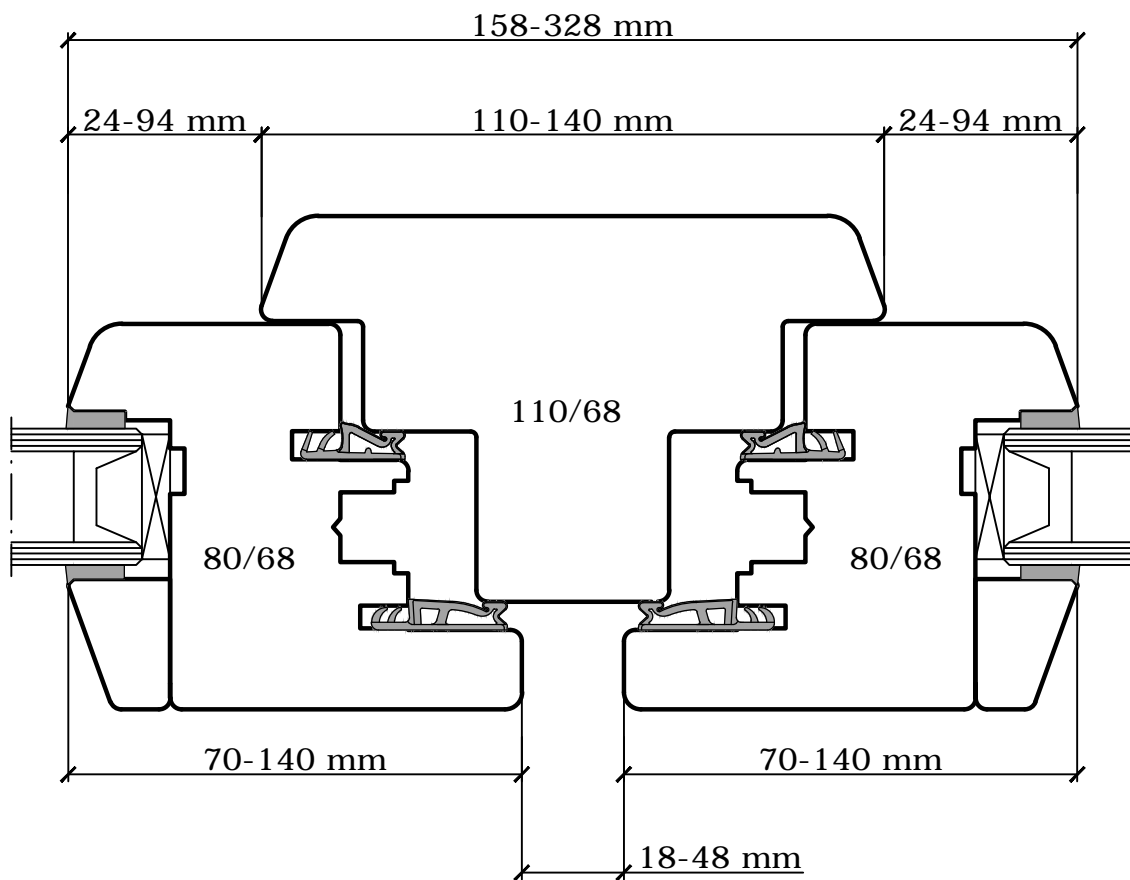
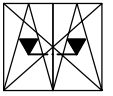

Vertikalschnitt  
 Kämpfer mit 2 Flügeln

Schnittverlauf

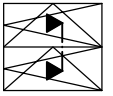

Ausführungsvarianten  
 Kämpferprofil

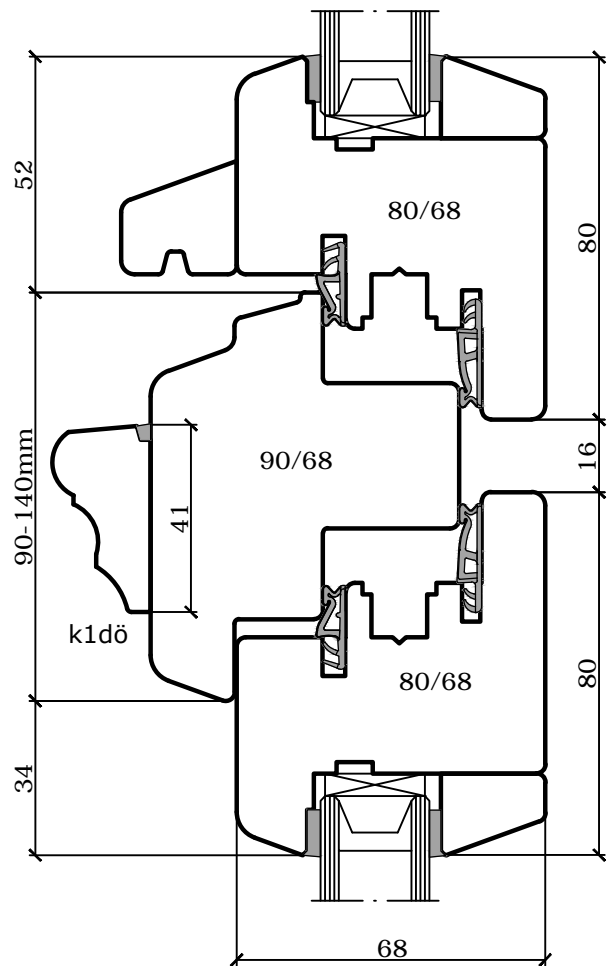
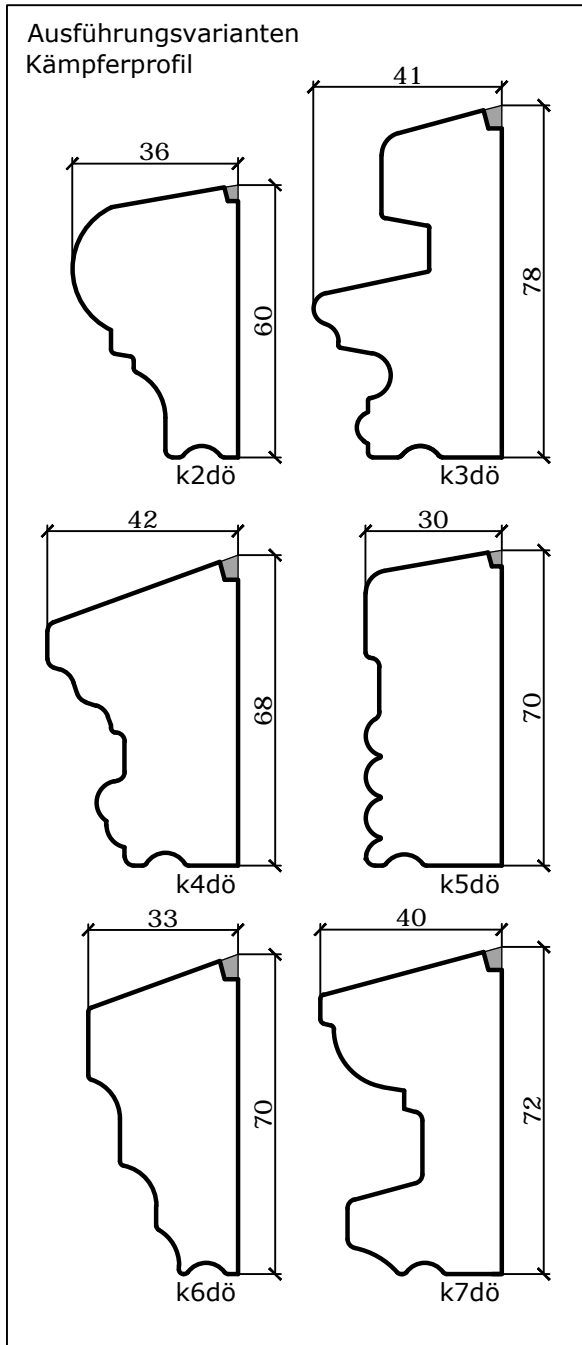

Vertikalschnitt  
Kämpfer mit Festverglasung oben und  
einem Flügel unten

Schnittverlauf

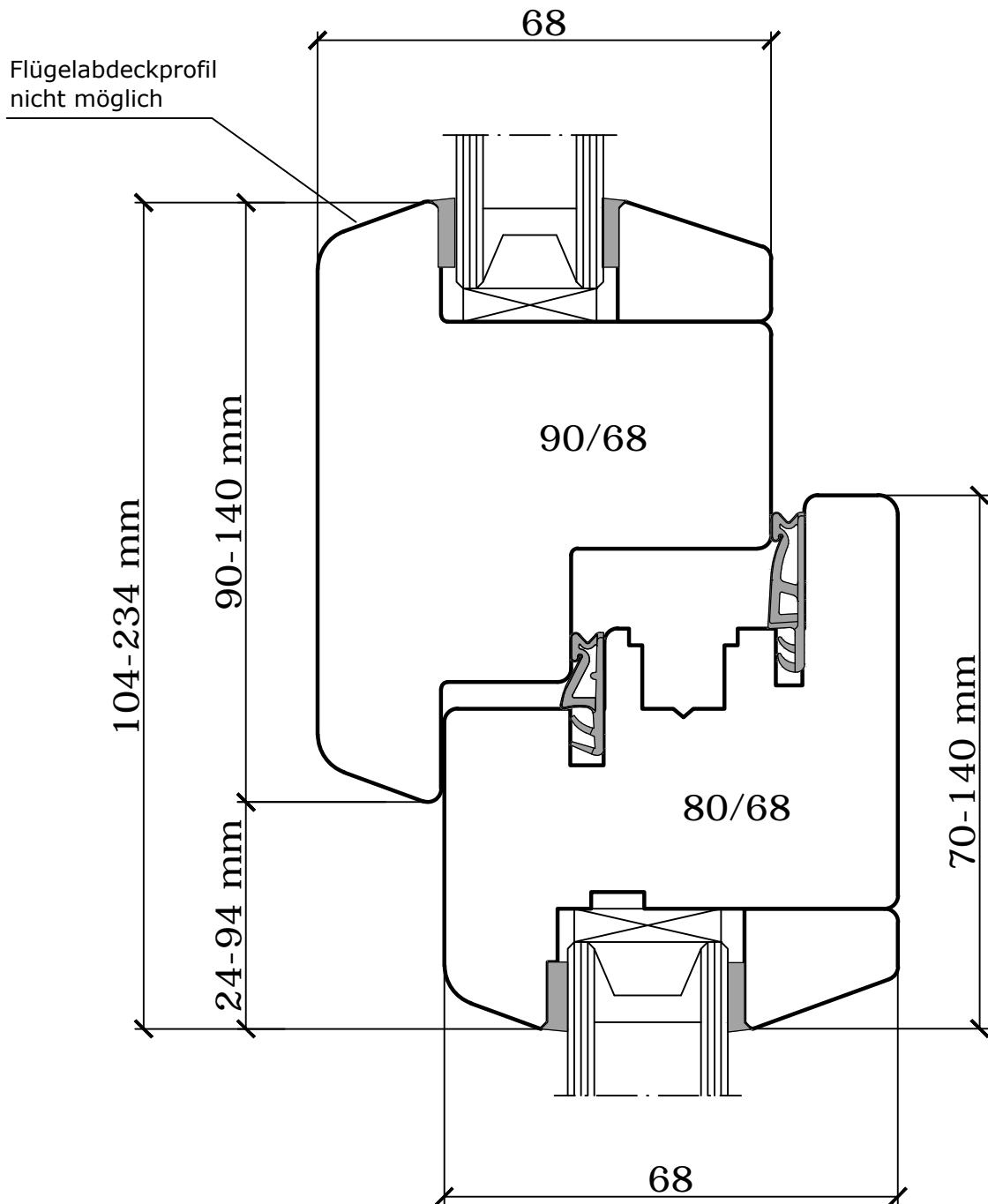
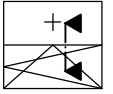

Vertikalschnitt  
Balkontüre unterer Anschluss mit Einleger

Schnittverlauf

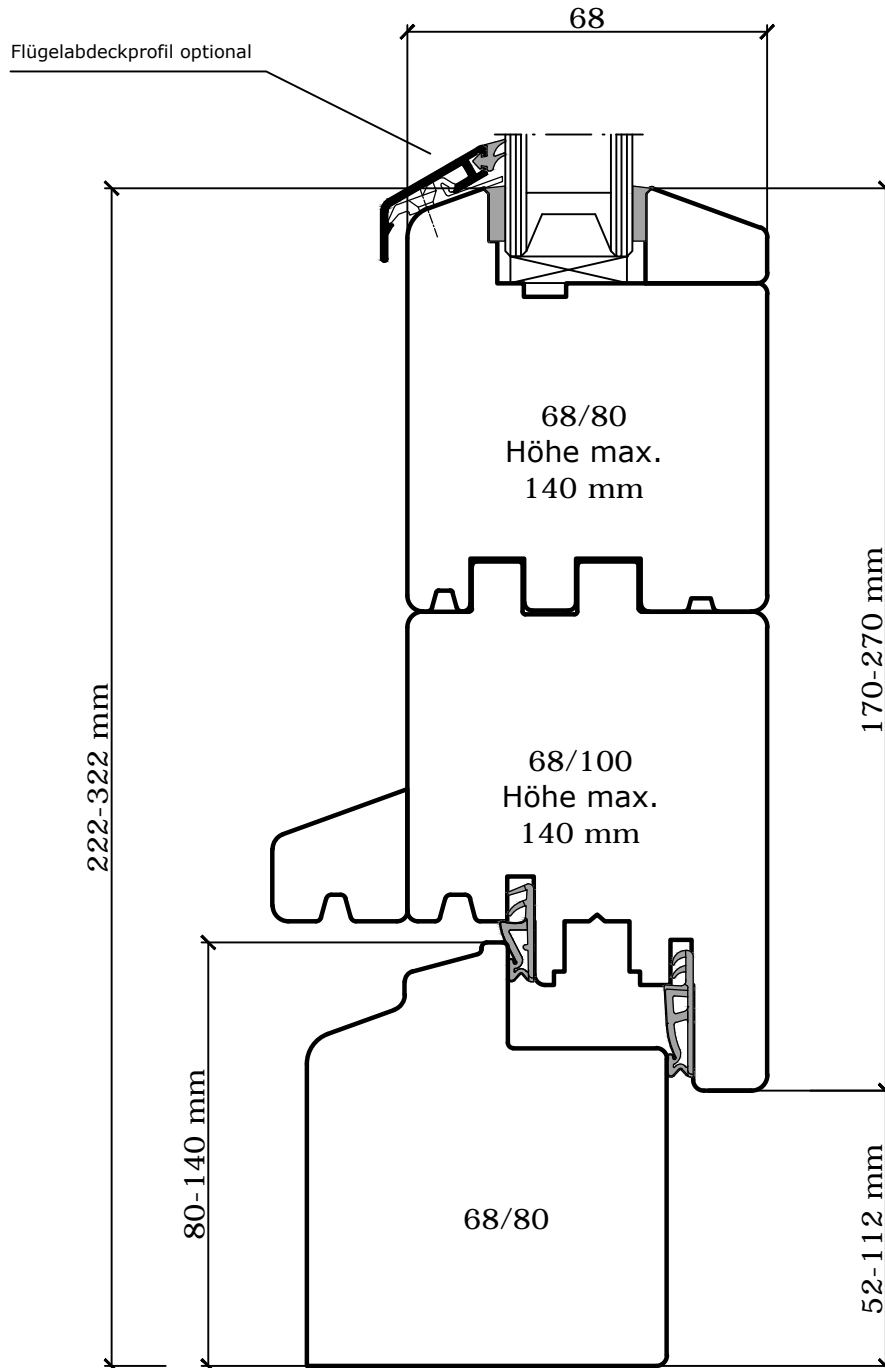

zusätzliche Einlegehölzer von max. 140 mm Holzbreite möglich -> siehe Preisliste

# Holz Stil 2 / 68 außendrehend

Auswärts öffnend  
Anschluss oben

**DÖPFNER**  
HOLZ ALUMINIUM-KOMPETENZ  
FÜR FENSTER UND HAUSTÜREN

Schnittverlauf

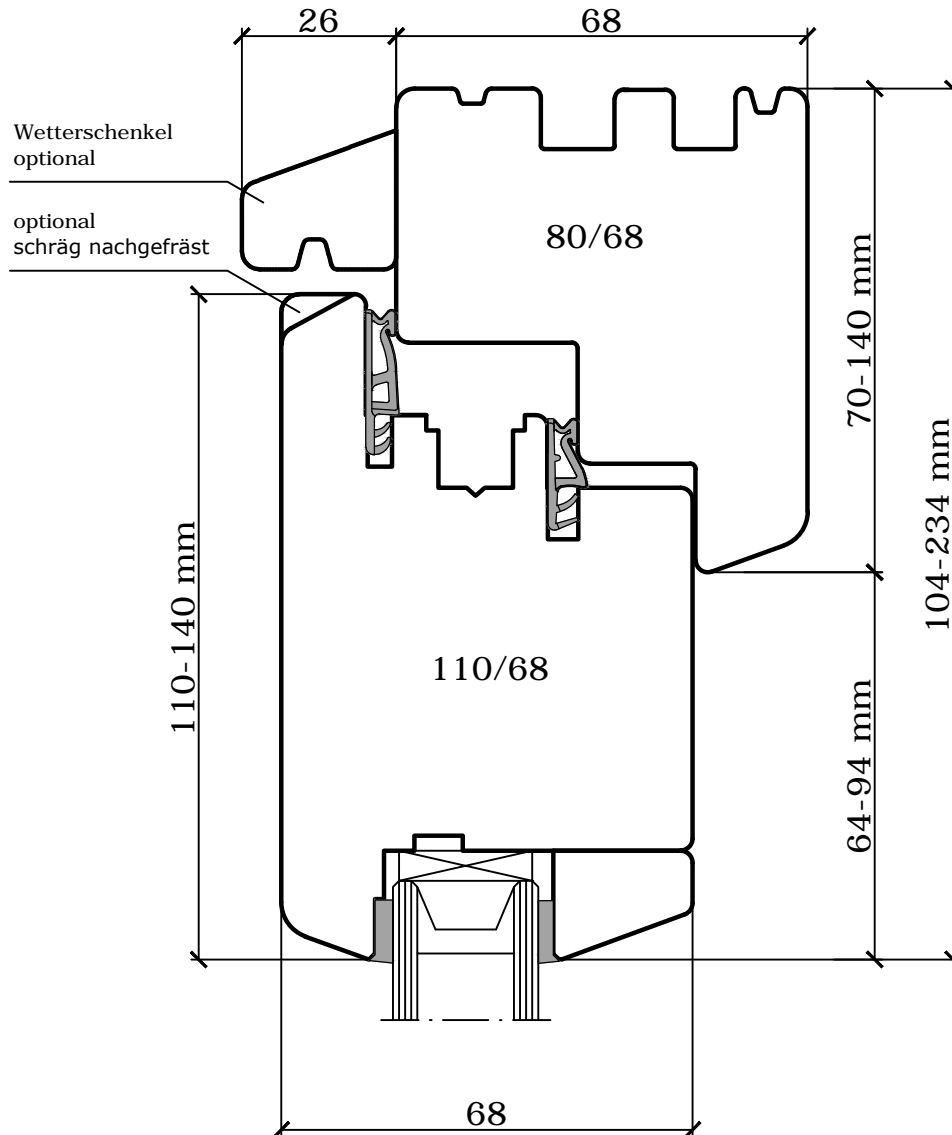
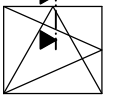

## HINWEIS

Bei nach aussen öffnende Fenster und Fenstertüren können wir keine Gewährleistung auf Dichtigkeit und Konstruktion übernehmen. Hierfür müssen flankierende Maßnahmen zur Vermeidung von Feuchtigkeitsschäden bauseitig getroffen werden. So sollen bauseitig eine Überdachung und im unmittelbaren Türbereich z.B. Terrassenabläufe oder andere Entwässerungsmöglichkeiten angeordnet werden.

## HINWEIS

nach aussen öffnende Fenster und Fenstertüren werden mit BAKA Protect 4020 FD sichtbar angeschlagen, 4-seitig breiten Flügelhölzer und sind mit WK 1 Beschlag zu kalkulieren. Nicht im Holz-Alu Fenster-System Lieferbar.

# Holz Stil 2 / 68 außendrehend

Vertikalschnitt  
Balkontüre nach aussen öffnend, , unterer Anschluss Türe  
mit Einleger

Schnittverlauf

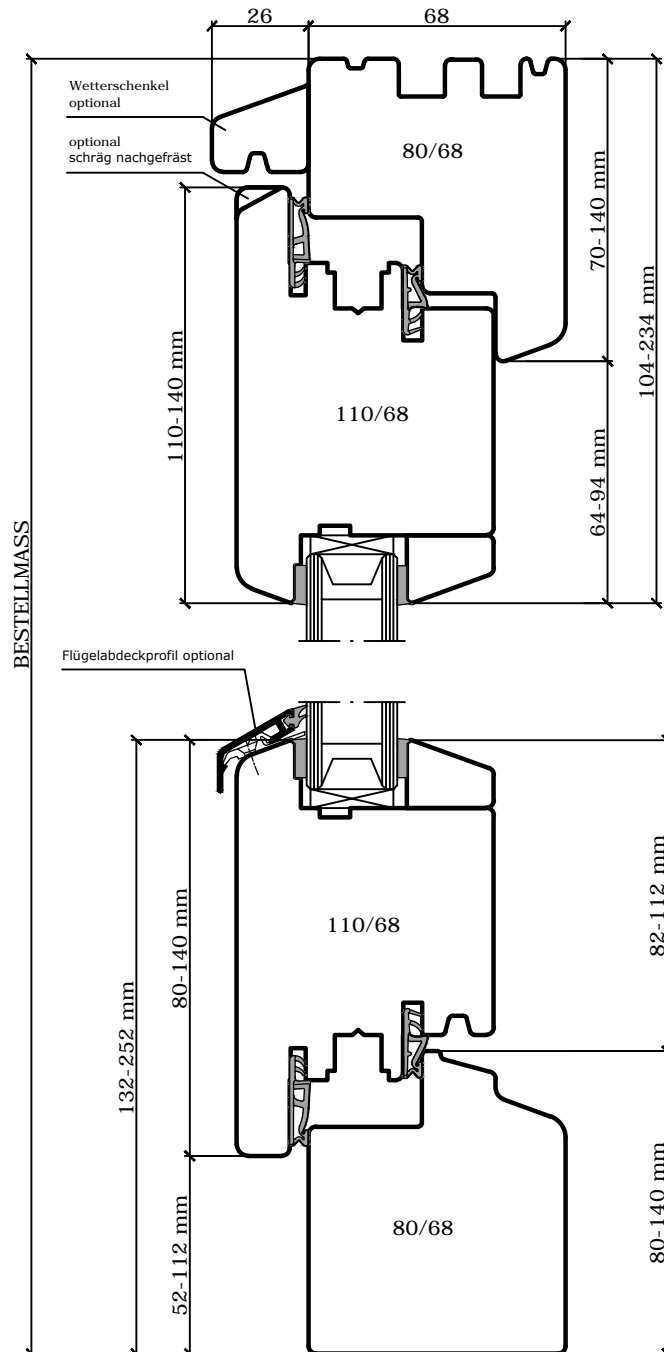
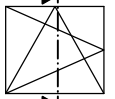

## HINWEIS

nach aussen öffnende Fenster und Fenstertüren  
werden mit Baka Protect 4020 FD sichtbar  
angeschlagen und sind mit WK 1 Beschlag zu  
kalkulieren.

# Holz Stil 2 / 68 außendrehend

Horizontalschnitt  
nach aussen öffnend

Schnittverlauf

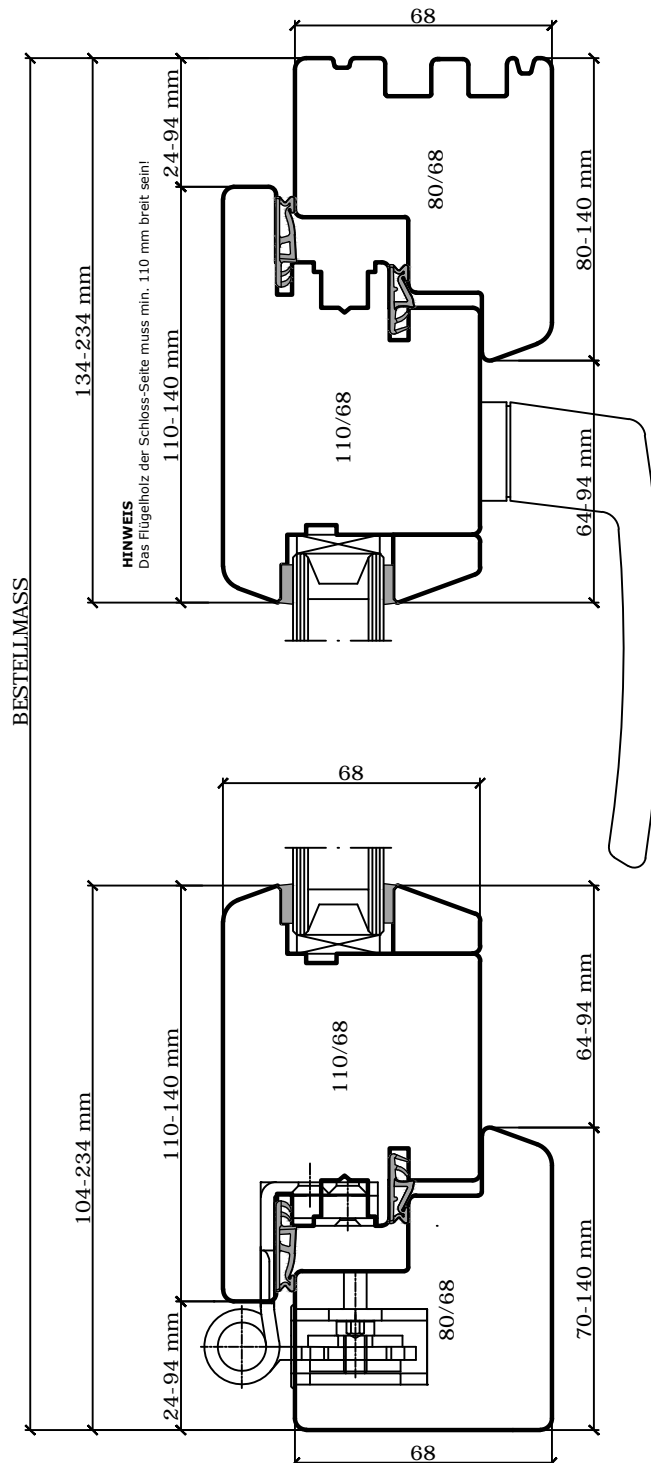
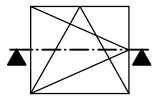

**HINWEIS**

nach aussen öffnende Fenster und Fenstertüren werden mit Baka Protect 4020 FD sichtbar angeschlagen und sind mit WK 1 Beschlag zu kalkulieren.



# Holz Stil 2 / 68 außendrehend

Vertikalschnitt  
Balkontüre nach aussen öffnend  
unterer Anschluss Türe mit Einleger (Standard)

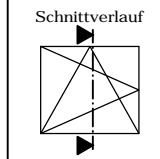
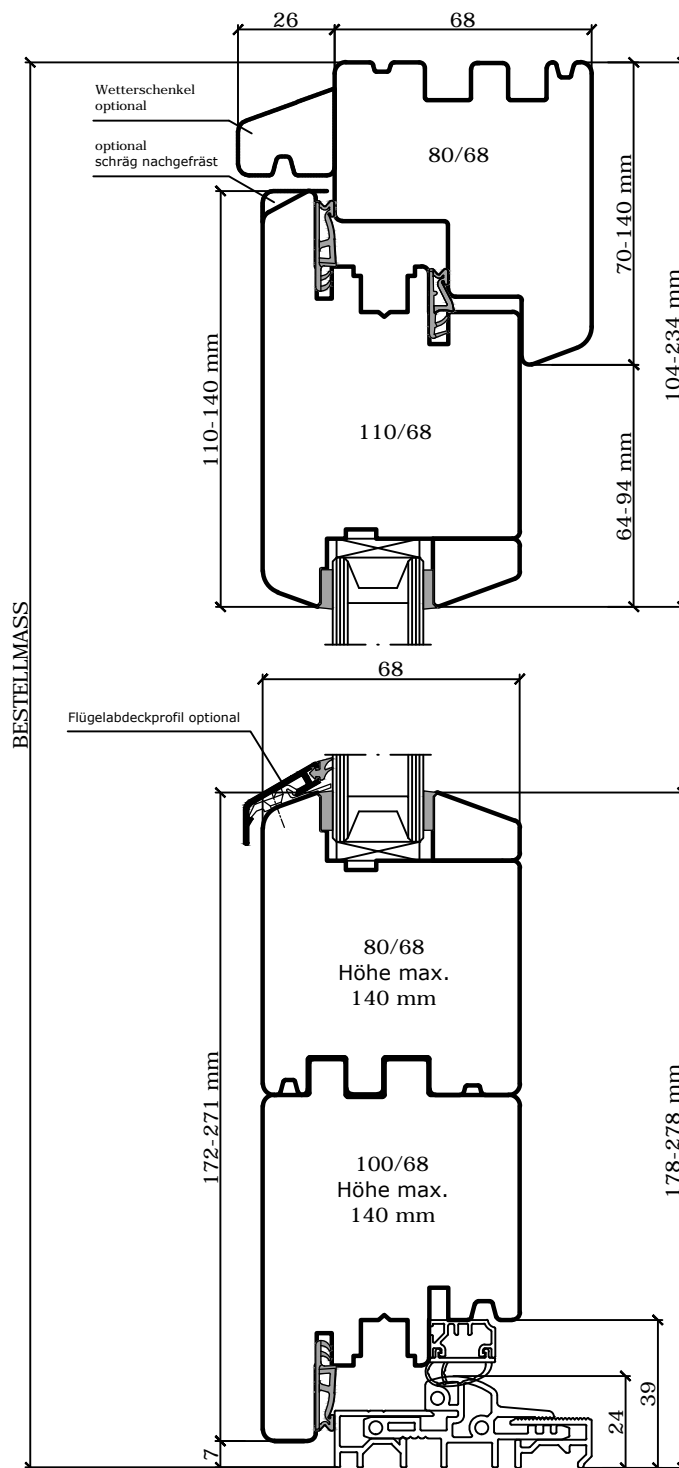

**HINWEIS**  
nach aussen öffnende Fenster und Fenstertüren werden mit Baka Protect 4020 FD sichtbar angeschlagen und sind mit WK 1 Beschlag zu kalkulieren.

zusätzliche Einlegehölzer von max. 140 mm Holzbreite möglich -> siehe Preisliste  
Aus statischen Gründen keine Gewährleistung auf Türen ohne Einleger!

# Holz Stil 2 / 68 außendrehend

Horizontalschnitt  
nach aussen öffnend  
Stulp mit breiten Flügelhölzer

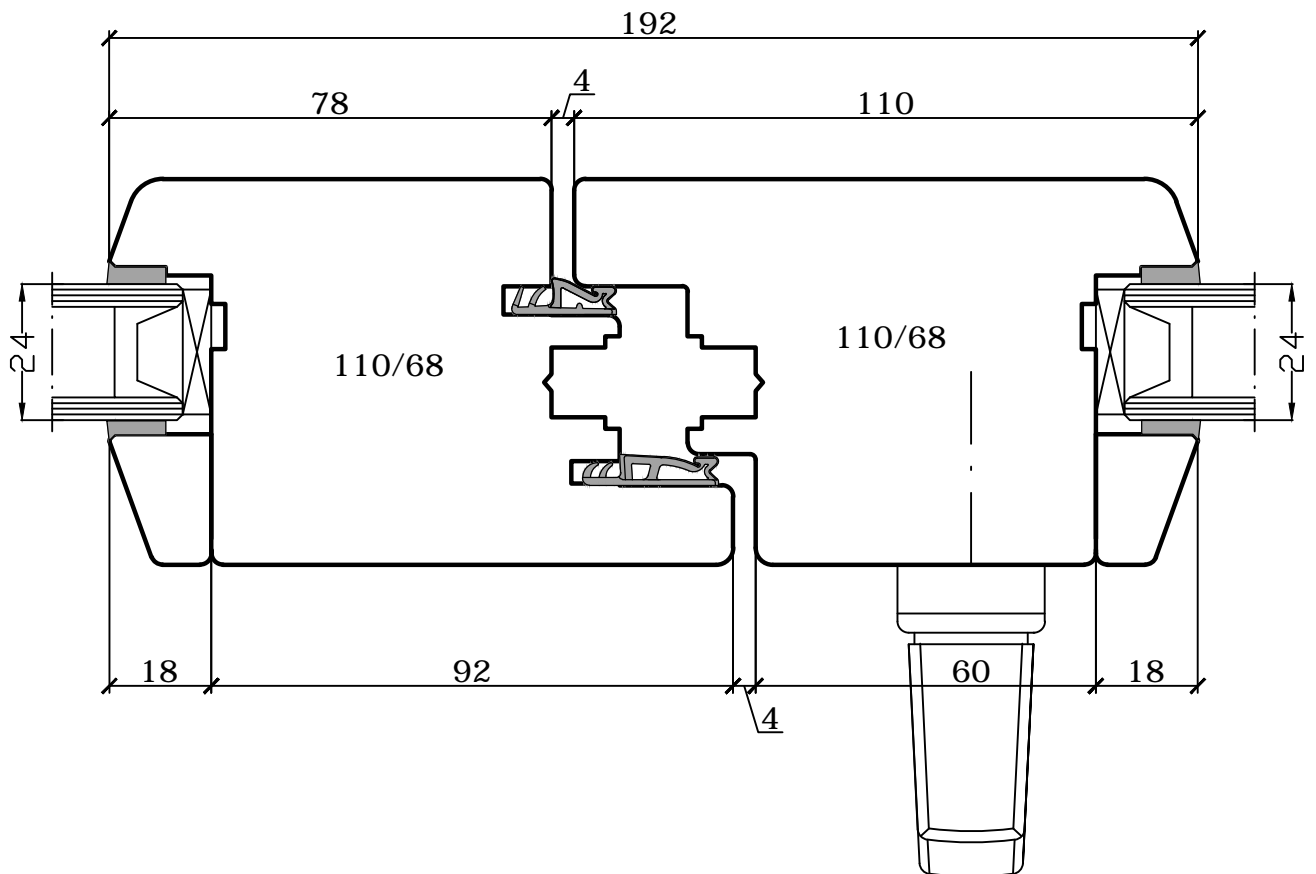

# Holz Stil 2 / 68 außendrehend

Ansicht  
Griffe für abschliessbares Getriebe und BTV

BTV (Balkontürverschluss)

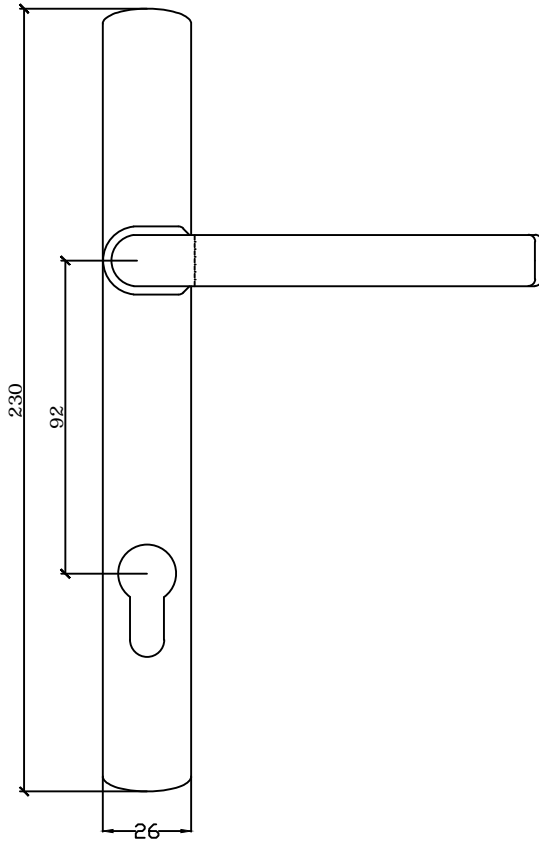

abschliessbares Getriebe

