

Übersicht 1
Varianten für
Aluschalen, Innenprofile, Fälze

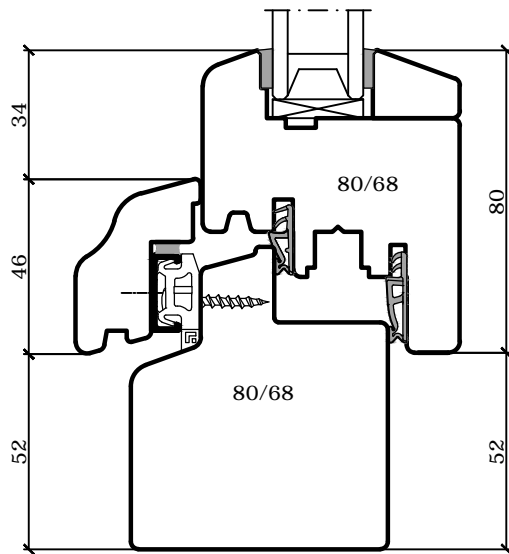
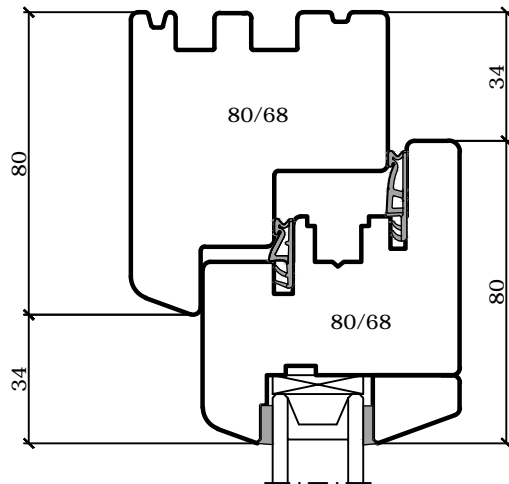

Holzbreiten über 80 mm mit Mehrpreis
-> siehe Preisliste

Rahmen, Flügel und Glasleisten profiliert mit Mehrpreis
-> siehe Preisliste

Ausführungsvarianten

Profiliert 1
Blendrahmenüberschlag
profiliert

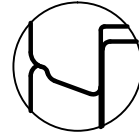

Profiliert 2
Flügelüberschlag
profiliert

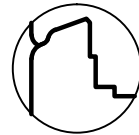

Profiliert 3
Glasleiste profiliert

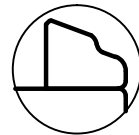

Rahmenwange
gerade

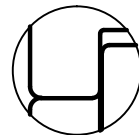

Ausführungsvarianten Fensterbankanschluss

Nr. 1

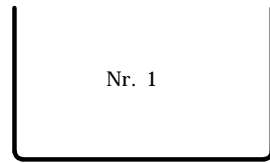

Nr. 2

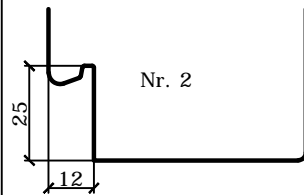

Nr. 3

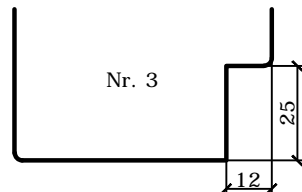

Nr. 5

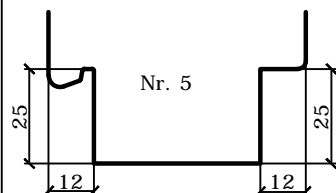

Übersicht 2
 Varianten für
 IV 68, IV 78 und IV 88

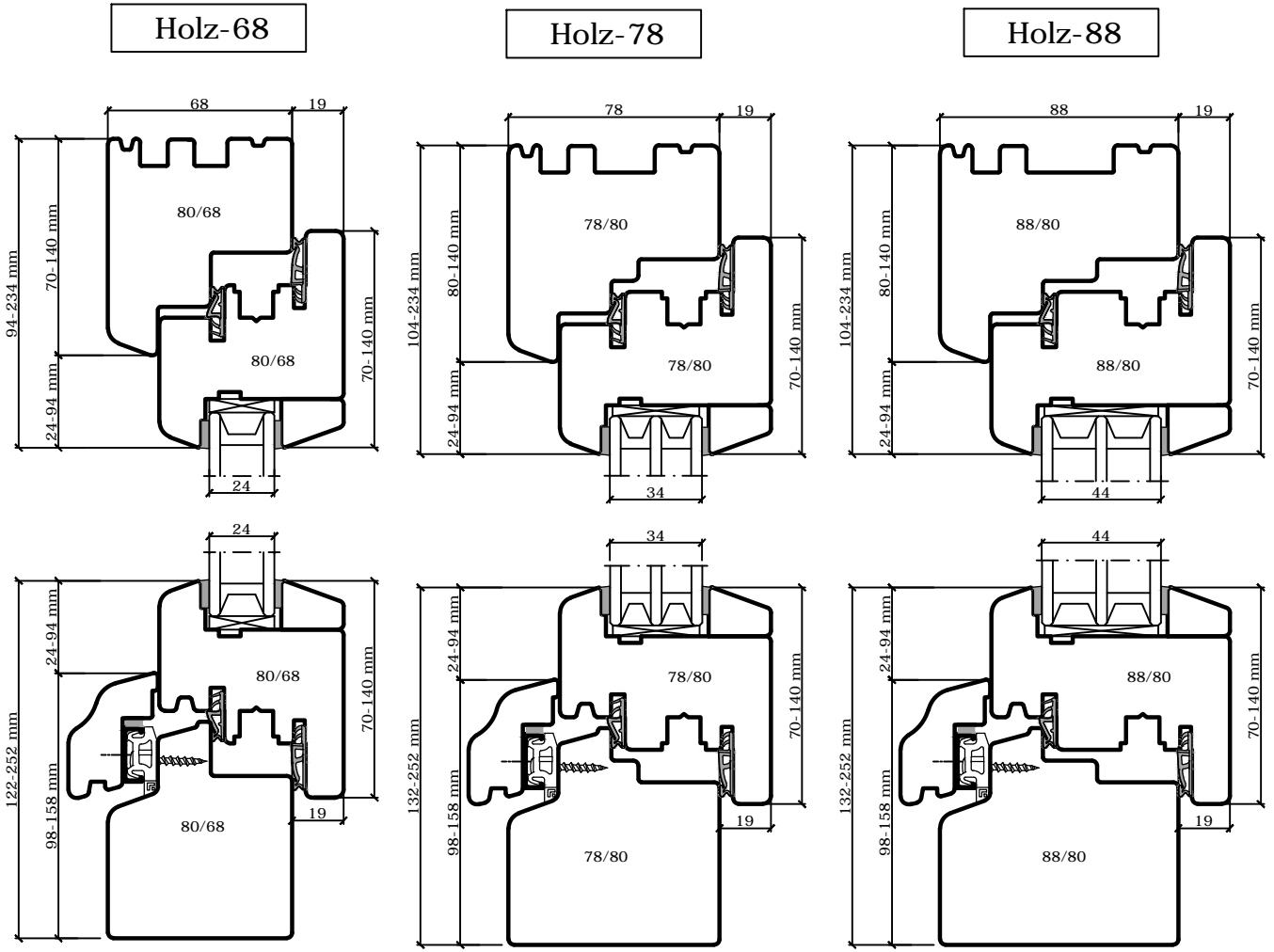

System IV68
 Glasstärken von 24 bis 30 mm

System IV78
 Glasstärken von 34 bis 40 mm

System IV88
 Glasstärken von 44 bis 50 mm

Achtung:
 Innen Falztiefe ab 23 - 50mm

Vertikalschnitt
Festverglasung

Schnittverlauf

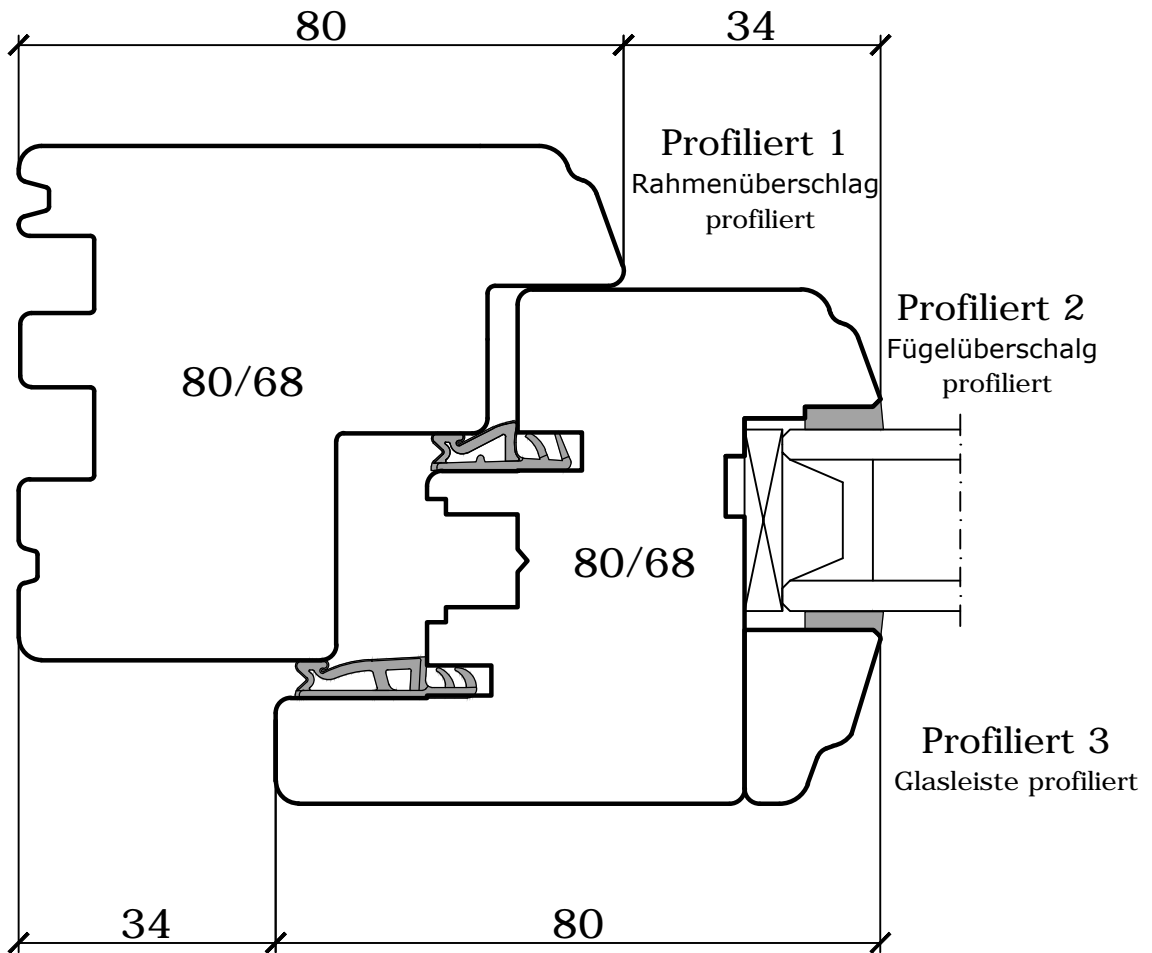
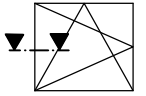

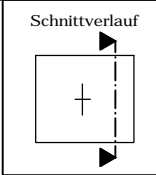

Vertikalschnitt
Festverglasung

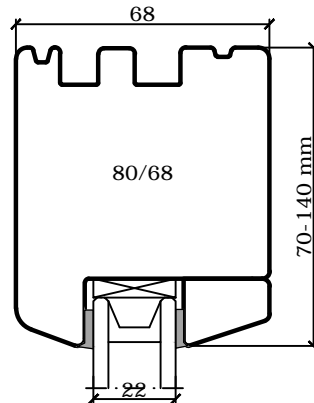

Hinweis:
Bitte beim Einglasen von
Festverglasungen die
Montagevorschriften der
Firma Döpfner beachten!

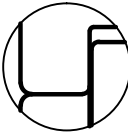

Ausführungsvarianten

- Profiliert 1**
 Blendrahmenüberschalg
 profiliert
 
- Profiliert 3**
 Glasleiste profiliert
 
- Rahmenwange
gerade**

Ausführungsvariante mit
Regenschienenverglasung
(im Elementbau Standard)

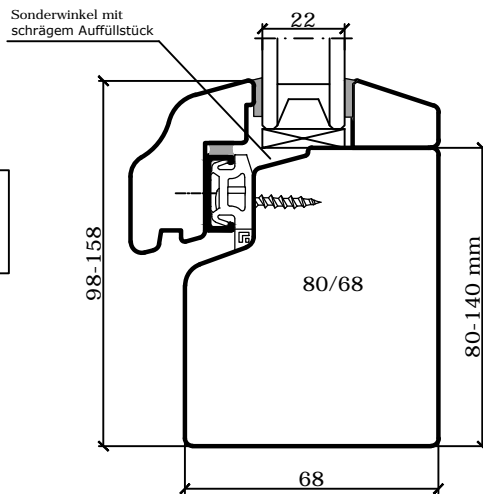

**Ausführungsvarianten
Fensterbankanschluss**

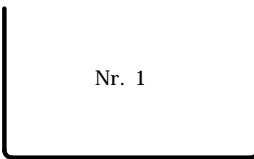
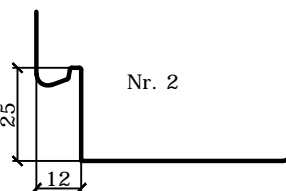
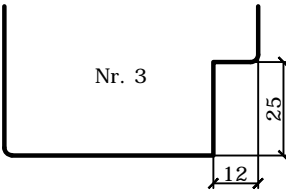
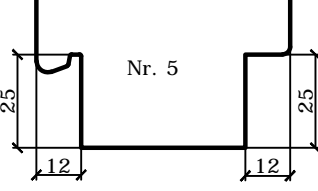
- Nr. 1 
- Nr. 2 
- Nr. 3 
- Nr. 5 

Ausführungsvariante als
Blendrahmenverglasung, nur mit
Aussenbankfalz möglich.
(wegen Glasfalzentlüftung)

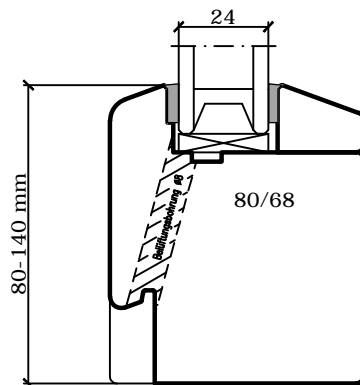

Vertikalschnitt
unterer Anschluss Festverglasung mit Einleger
für Glasgleichlauf mit Flügel

Schnittverlauf

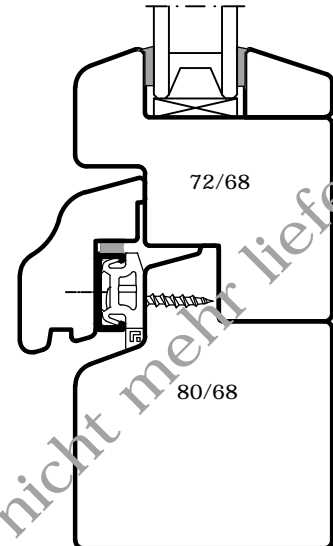
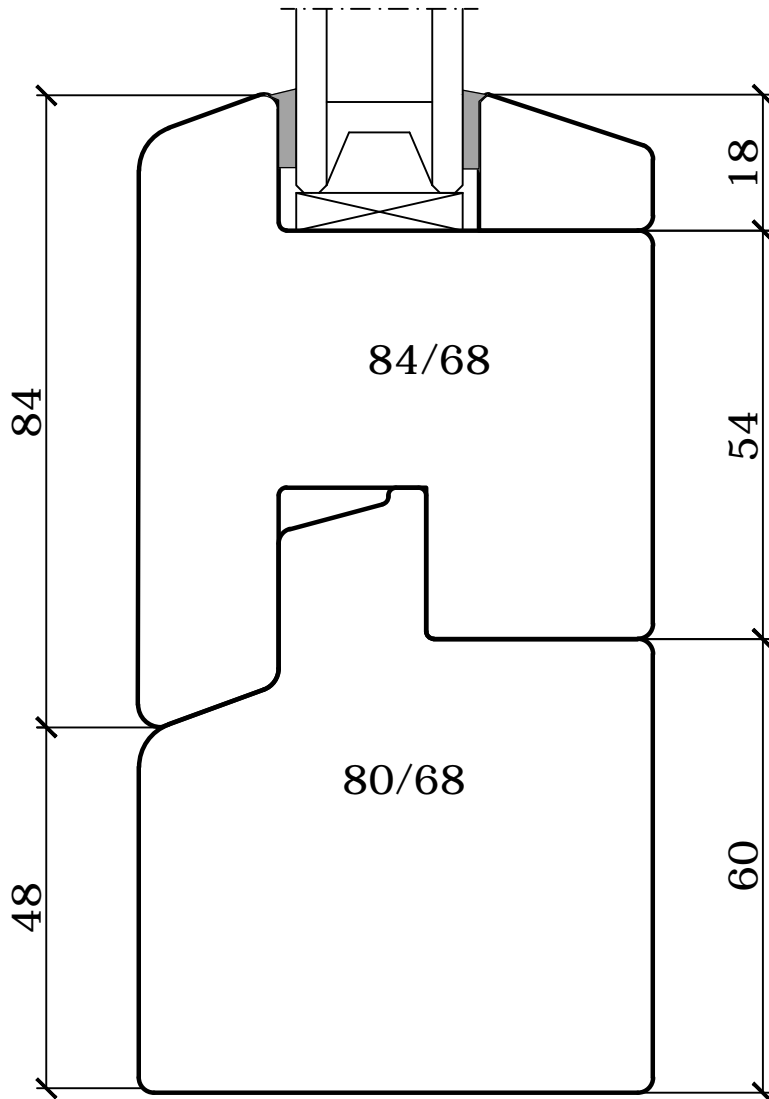
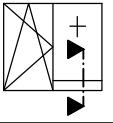

Schnittverlauf

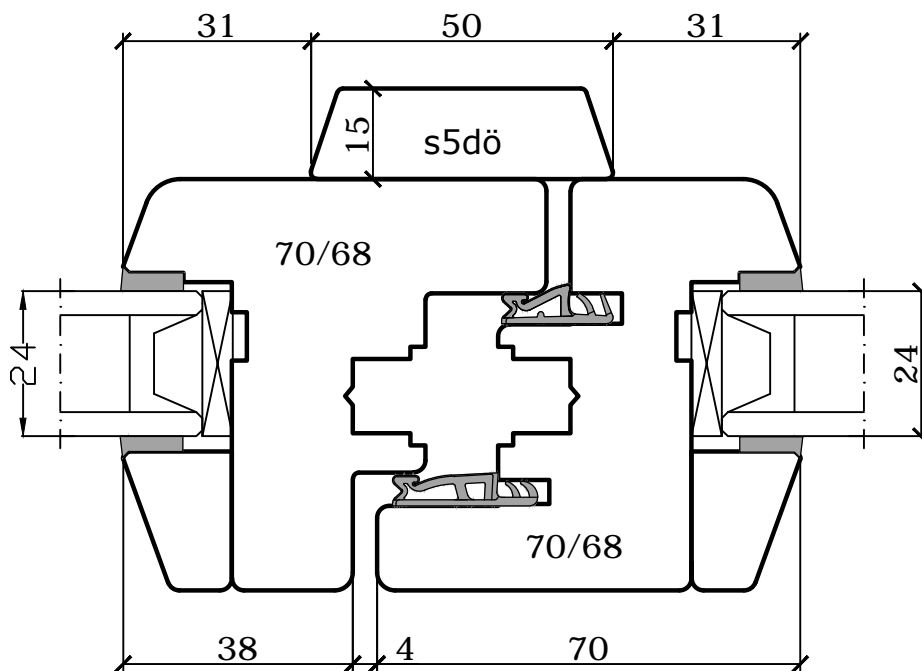
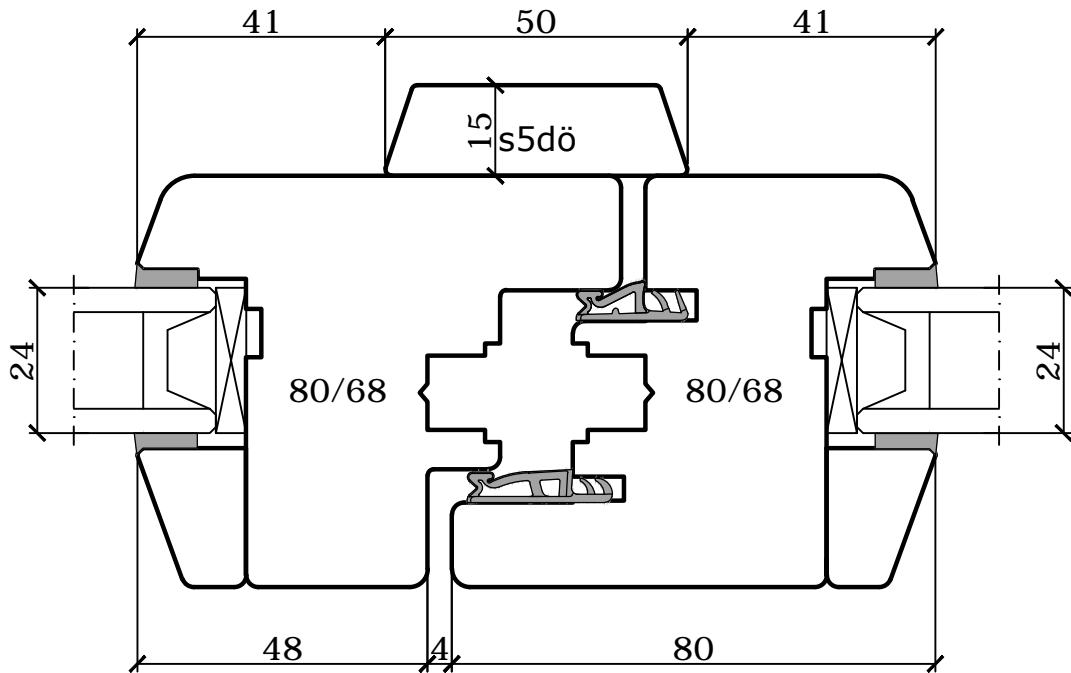
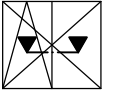

Horizontalschnitt
 Stulp
 mit Schlagleistengetriebe

Schnittverlauf

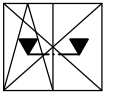

Ausführungsvarianten Schlagleisten
 (Ausführung gegen Mehrpreis)

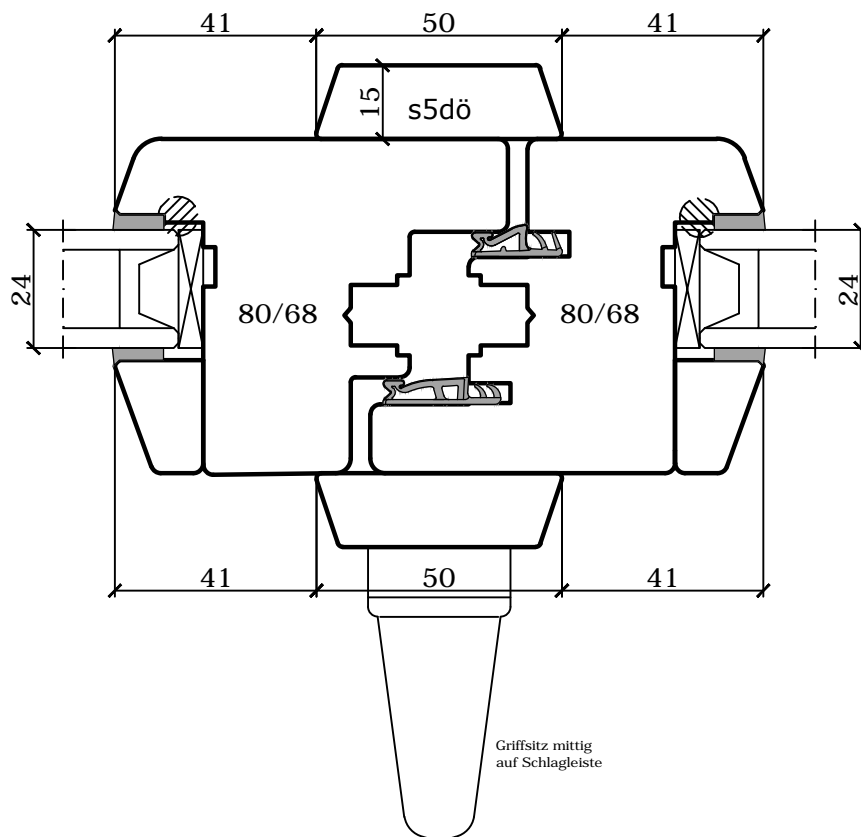
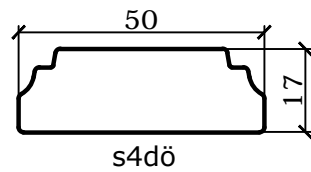
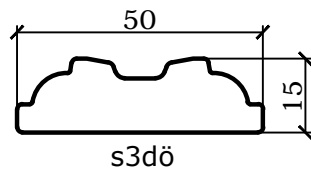
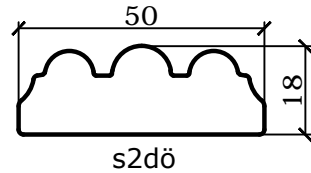
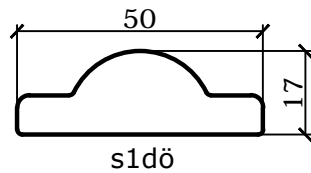

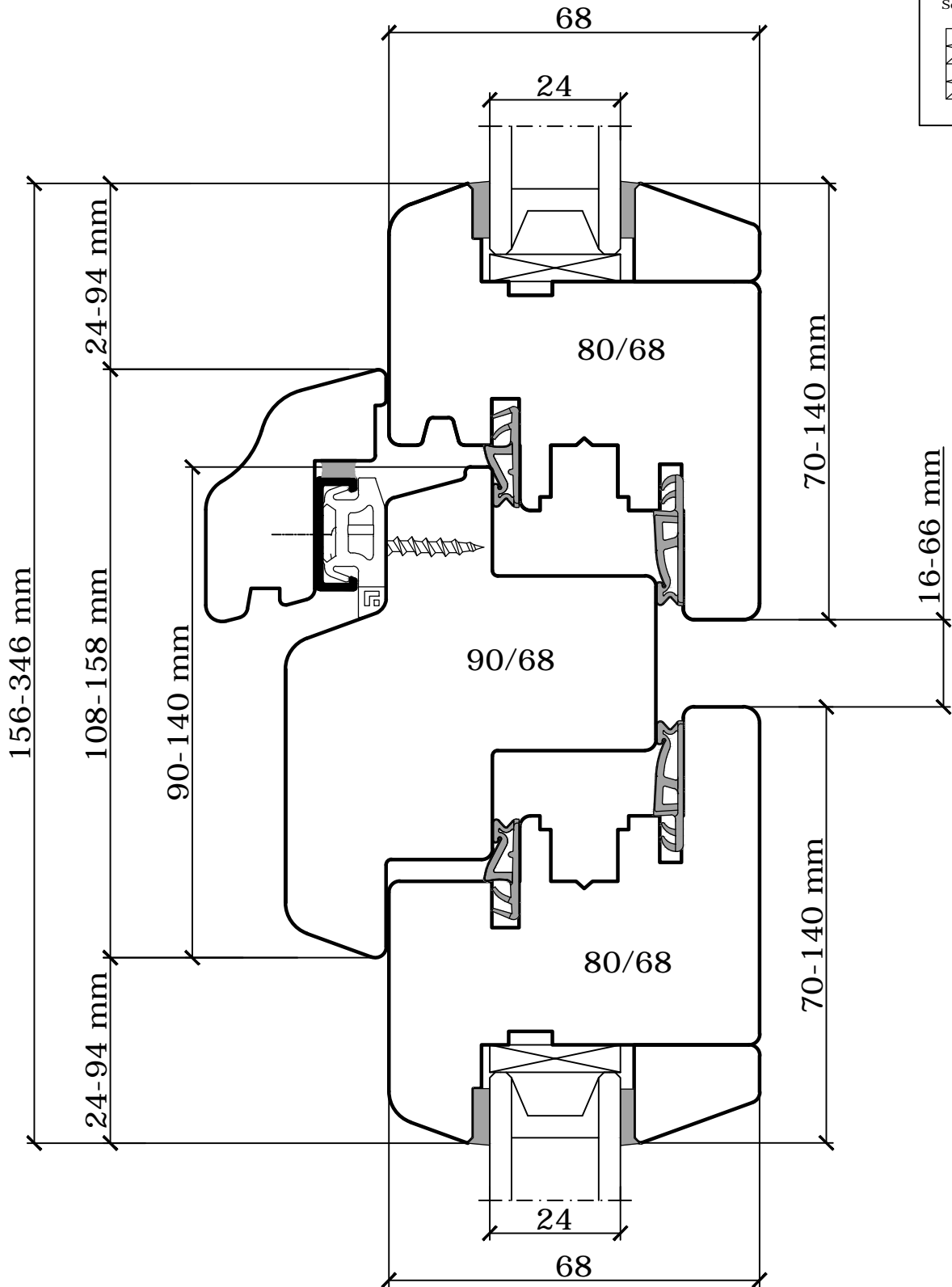

Schnittverlauf

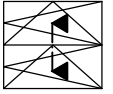

Vertikalschnitt
Kämpfer mit Festverglung oben und
einem Flügel unten

Schnittverlauf

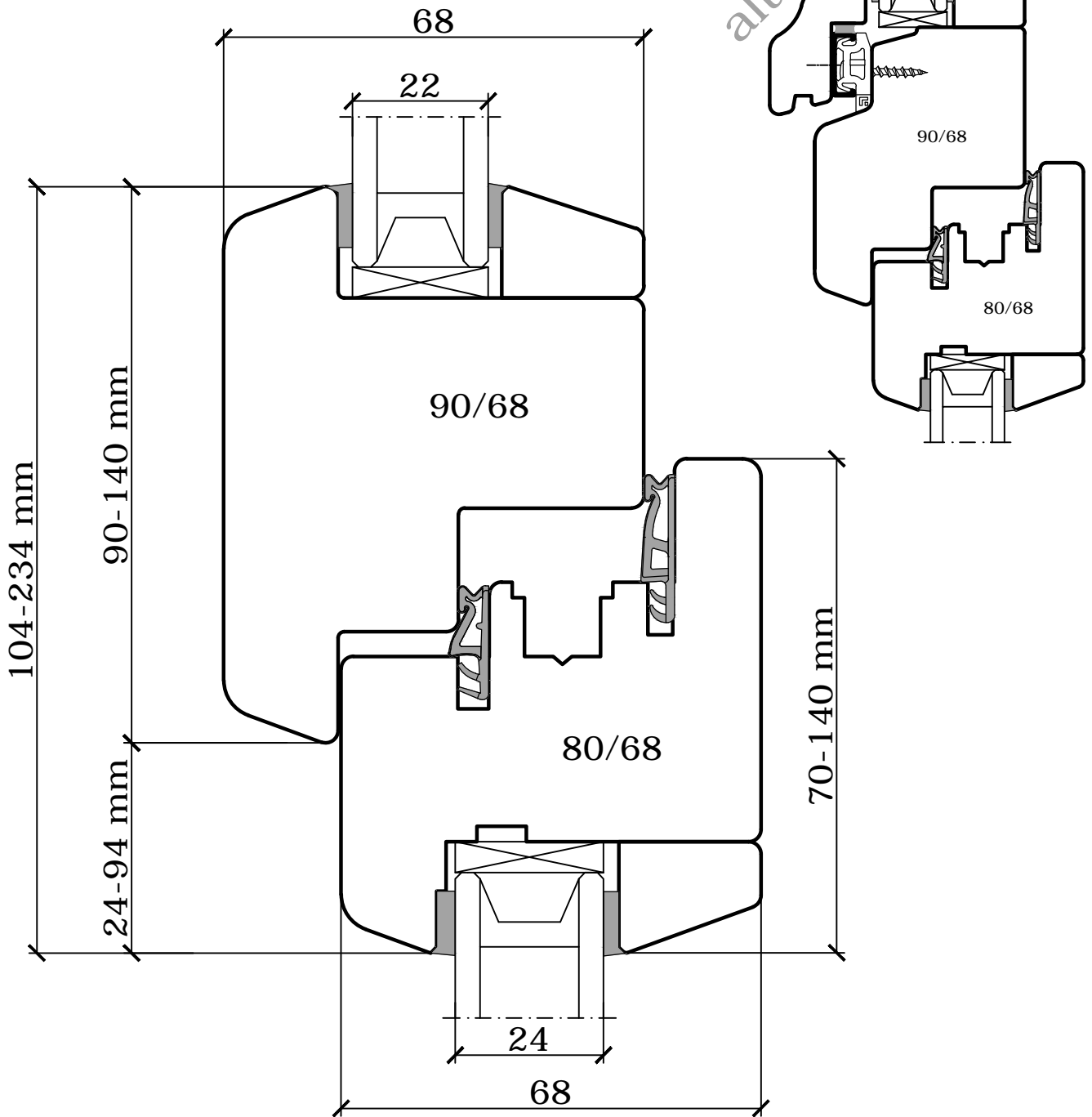
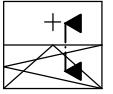

Vertikalschnitt
Kämpfer mit Festverglasung oben und
einem Flügel unten mit Kämpferprofil

Schnittverlauf

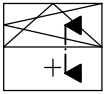

Ausführungsvarianten
Kämpferprofil

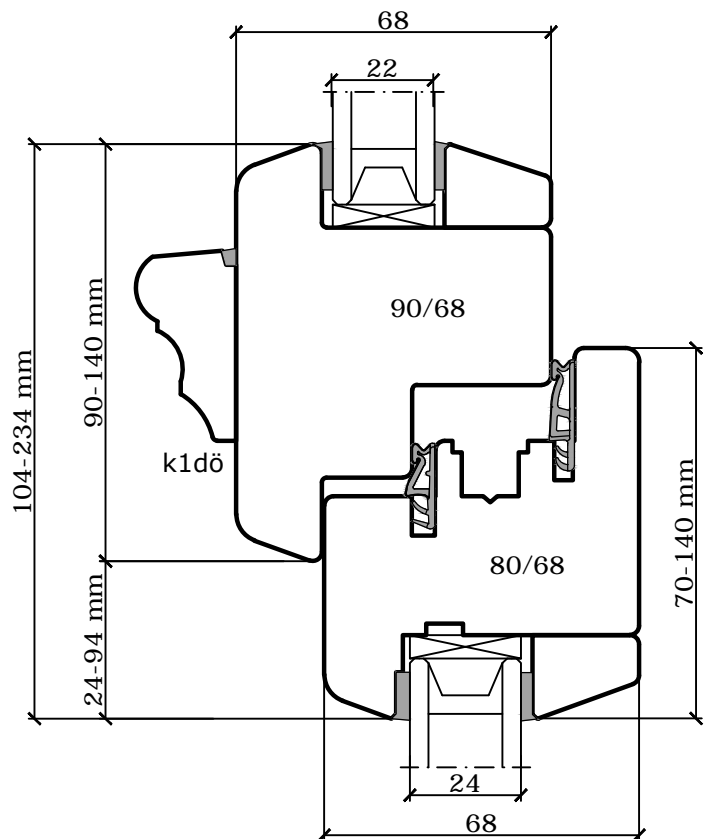
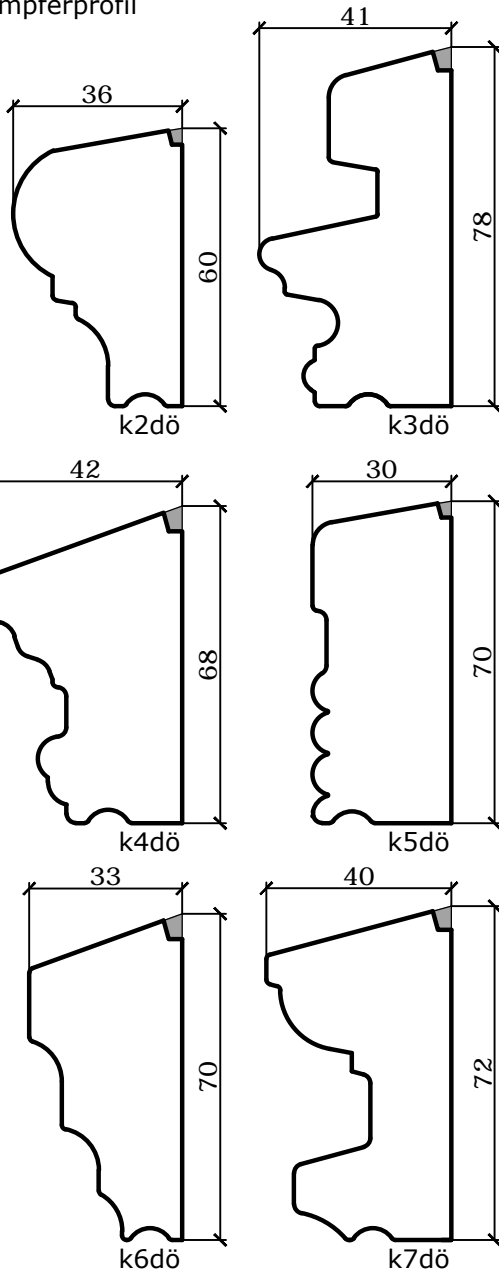

Vertikalschnitt
Balkontüre
unterer Anschluss Türe mit Einleger

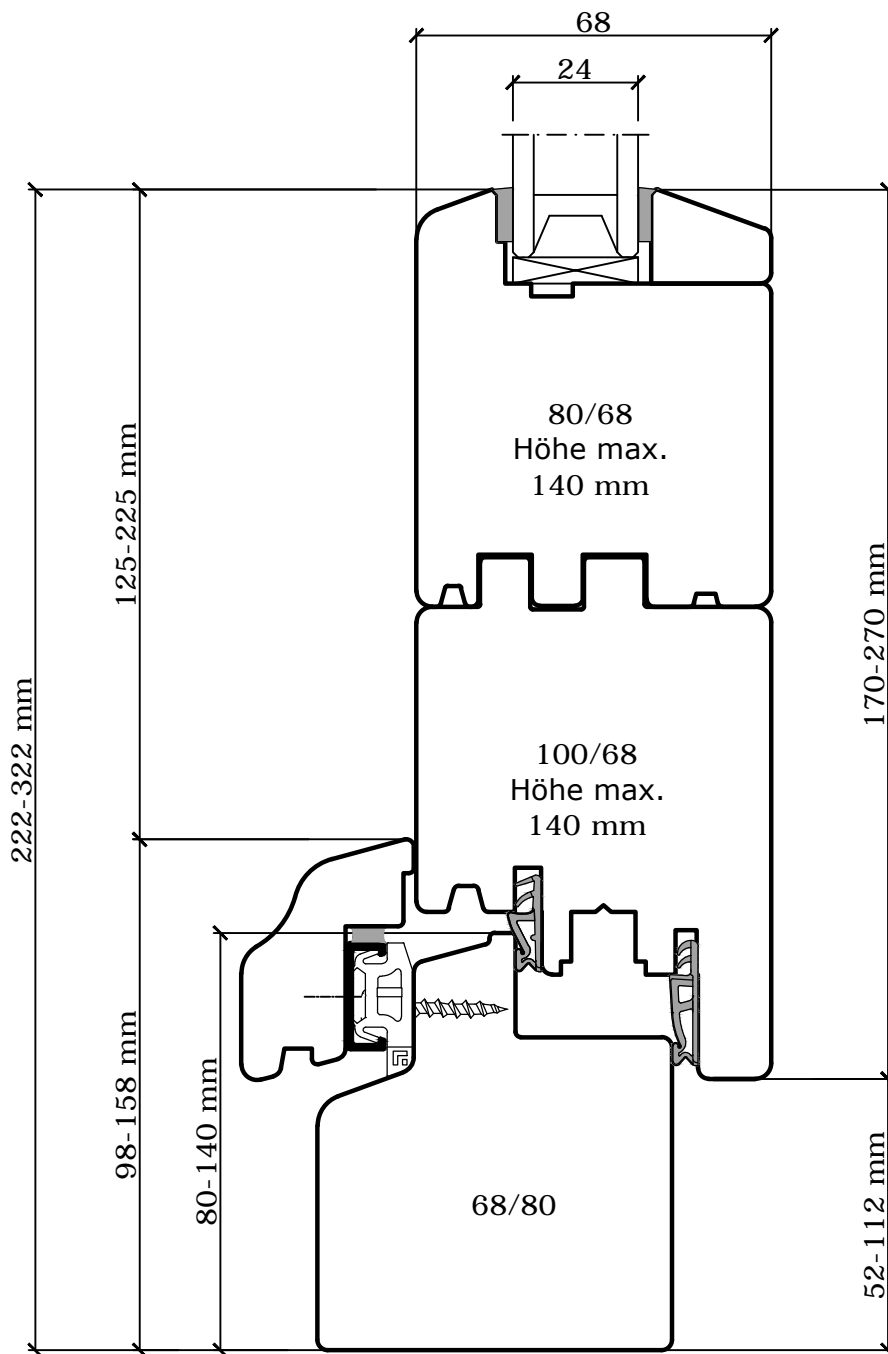

Zusätzliche Einlegehölzer von max. 140 mm Holzbreite möglich -> siehe Preisliste
Aus statischen Gründen keine Gewährleistung auf Türen ohne Einleger!

Vertikalschnitt
Balkontüre
unterer Anschluss Seitenteil mit Einleger

Schnittverlauf

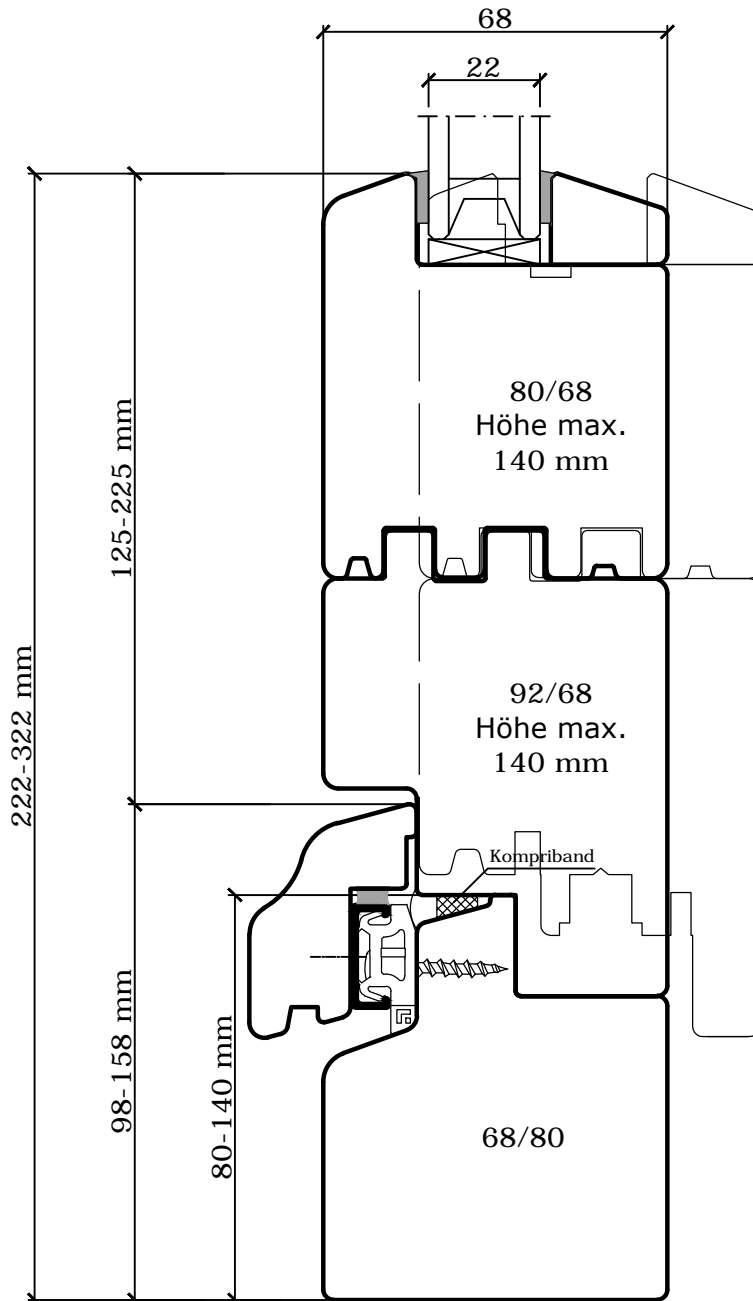
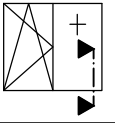

Festverglasungen Standard ohne Einlegehörer

Einlegehölzer von max. 140 mm Holzbreite möglich -> siehe Preisliste

Standard Wiener Sprosse

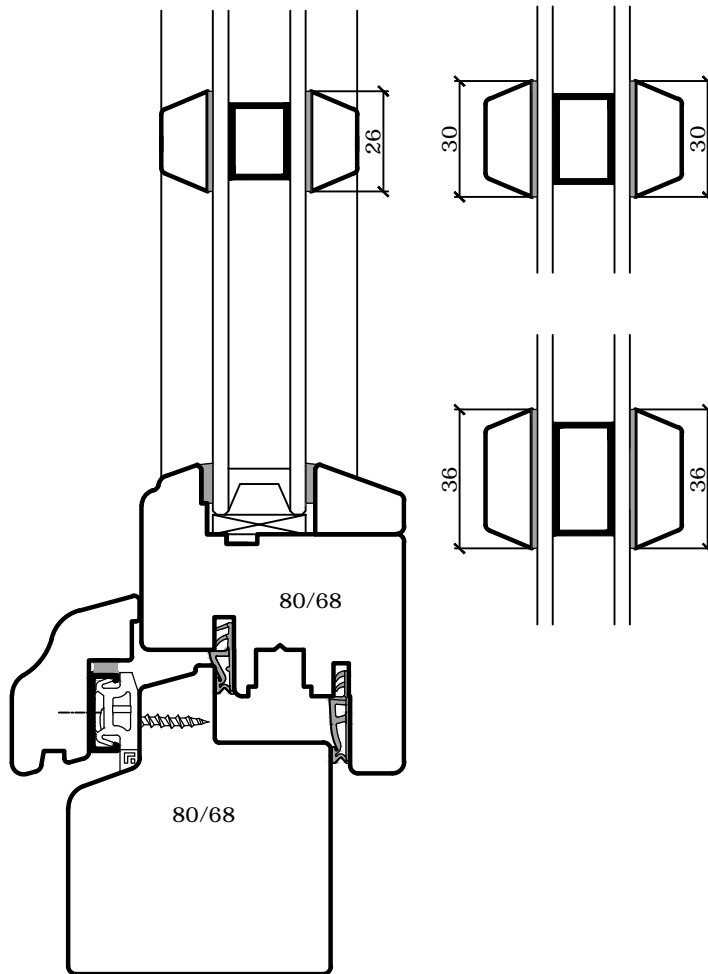

Wienersprossen profiliert mit Mehrpreis
-> siehe Preisliste Kapitel Zuschläge

Ansicht in Verbindung mit profilierten Flügel

Wienersprossen profiliert
nur im Kreuzungspunkt überplattet
(Mehrpreis siehe Preisliste Kapitel Zuschläge)

Profilierung Nr. 1

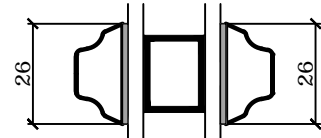

Profilierung Nr. 2

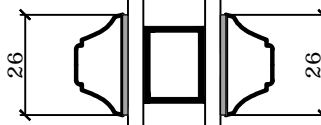

Profilierung Nr. 3

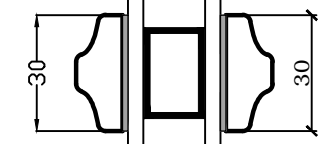

Profilierung Nr. 4

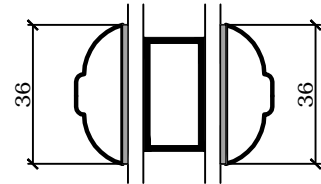

Aufsicht:

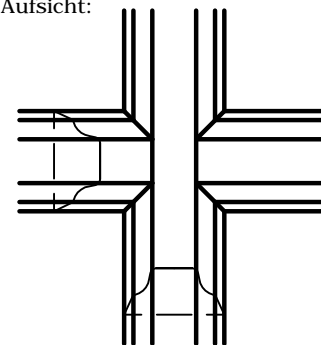

Schnitt:

